

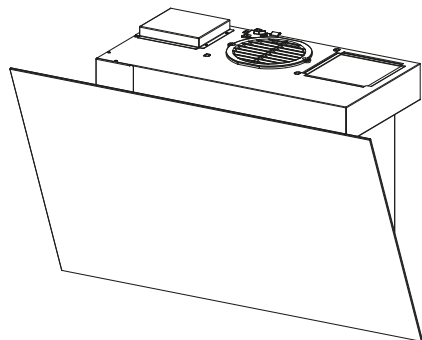

- EN USER MANUAL
- DE GEBRAUCHSANLEITUNG
- FR MANUEL D'UTILISATION
- ES MANUAL DE USO
- PT LIVRO DE INSTRUÇÕES PARA UTILIZAÇÃO
- IT LIBRETTO DI USO
- SV ANVÄNDNINGSHANDBOK
- FI KÄYTTÖOHJEET
- DA BRUGSVEJLEDNING
- RU РУКОВОДСТВО ПО ЭКСПЛУАТАЦИИ
- ET KASUTUSJUHEND
- LV LIETOŠANAS PAMĀCĪBA
- LT NAUDOTOJO VADOVAS
- UK ІНСТРУКЦІЯ З ЕКСПЛУАТАЦІЇ
- HU HASZNÁLATI ÚTMUTATÓ
- CZ NÁVOD K POUŽITÍ
- SK NÁVOD NA POUŽÍVANIE
- RO MANUAL DE FOLOSIRE
- PL INSTRUKCJA UŻYTKOWANIA
- HR KNJIŽICA S UPUTAMA
- SI NAVODILO ZA UPORABO
- GR ΟΔΗΓΙΕΣ ΧΡΗΣΗΣ
- BG РЪКОВОДСТВО НА ПОТРЕБИТЕЛЯ
- MK УПАТСТВО ЗА КОРИСНИК
- AL UDHËZUES PËR PËRDORIMIN
- SR КОРИСНИЧКО УПУТСТВО



<b>EN</b>	.....	3
<b>DE</b>	.....	9
<b>FR</b>	.....	16
<b>ES</b>	.....	22
<b>PT</b>	.....	28
<b>IT</b>	.....	34
<b>SV</b>	.....	40
<b>FI</b>	.....	46
<b>DA</b>	.....	52
<b>RU</b>	.....	58
<b>ET</b>	.....	65
<b>LV</b>	.....	71
<b>LT</b>	.....	77
<b>UK</b>	.....	83
<b>HU</b>	.....	90
<b>CZ</b>	.....	96
<b>SK</b>	.....	102
<b>RO</b>	.....	108
<b>PL</b>	.....	114
<b>HR</b>	.....	121
<b>SI</b>	.....	127
<b>GR</b>	.....	133
<b>BG</b>	.....	140
<b>MK</b>	.....	147
<b>AL</b>	.....	154
<b>SR</b>	.....	160

## 1. SAFETY INFORMATION

 For your own safety and correct operation of the appliance, please read this manual carefully before installation and operation. Always keep these instructions together with the appliance, even if it is sold or transferred to third parties. It is important that users are familiar with all the appliance's operating and safety characteristics.

 Connection of the wiring must be performed by a specialist technician.

- The manufacturer cannot be held responsible for any damage resulting from incorrect or inadequate installation.
- The minimum safety distance between the hob and the extractor hood is 650 mm (some models can be installed at a lower height; see the paragraph on working dimensions and installation).
- If the gas hob installation instructions specify a distance greater than that indicated above, this must be taken into account.
- Check that the mains voltage corresponds to that indicated on the rating plate fixed to the inside of the hood.
- The cut-out devices must be installed in the fixed system according to the wiring system regulations.
- For Class I appliances, check that the domestic power supply has a suitable earthing connection.
- Connect the hood to the flue with a pipe with a minimum diameter of 120 mm. The fume path must be as short as possible.
- All the regulations regarding air discharge must be complied with.
- Do not connect the extractor hood to exhaust ducts carrying combustion fumes (boilers, fireplaces, etc.).
- If the extractor is used in conjunction with non-electrical appliances (e.g. gas burning appliances), a sufficient degree of ventilation must be guaranteed in the room in order to prevent the backflow of exhaust gas. When the cooker hood is used in conjunction with appliances supplied with energy other than electricity, the negative pressure in the room must not exceed 0.04 mbar to prevent fumes being drawn back into the room by the cooker hood.
- The air must not be discharged into a flue that is used for exhausting fumes from appliances burning gas or other fuels.
- The power cord, if damaged, must be replaced by the manufacturer or by a service technician.
- Connect the plug to a socket complying with current regu-

lations, located in an accessible place.

- Regarding the technical and safety measures to be adopted for fume discharging it is important to strictly follow the regulations provided by the local authorities.

 **WARNING:** Before installing the hood, remove the protective films.

- Use only screws and small parts of a type suitable for the hood.

 **WARNING:** failure to install the screws or fixing devices in accordance with these instructions may result in electrical hazards.

- Do not look directly at the light through optical devices (binoculars, magnifying glasses...).
- Do not flambé under the hood; risk of fire.
- This appliance can be used by children aged from 8 years and above and by persons with reduced physical, sensory or mental capabilities or lacking in experience and knowledge if they have been given supervision or instruction concerning use of the appliance in a safe way and if they understand the hazards involved. Children must not play with the appliance. Cleaning and maintenance by the user must not be performed by children, unless they are supervised.

- Children should be supervised to ensure that they do not play with the appliance.
- The appliance is not to be used by persons (including children) with reduced physical, sensory or mental capabilities, or lacking in experience and knowledge, unless they have been given supervision or instruction.

 The accessible parts may become hot when used with cooking appliances.

- Clean and/or replace the filters after the time specified (fire hazard). See the Maintenance and cleaning paragraph.
- There must be adequate ventilation of the room when the hood is used at the same time as appliances burning gas or other fuels (not applicable to appliances that only discharge the air back into the room).
- The symbol  on the product or on its packaging indicates that the product cannot be disposed of as normal household waste. The product must be taken to an appropriate collection point for the recycling of electrical and electronic components. By ensuring that this product is disposed of correctly, you will help prevent possible negative consequences for the environment and health that might result from its improper disposal. For more detailed

information about recycling this product, please contact your local town hall, the waste disposal service or the store where the product was purchased.

**⚠ WARNING:** Before performing any cleaning and/or maintenance operation, disconnect the plug from the power socket.

### Information on the purifier

**⚠ WARNING:** Switch off the device to avoid contact with the UV-C lamps.

- If the device is damaged, it must not be used.
- The device contains UV-C emitting lamps.
- The UV-C lamps must be replaced after 6000 hours of operation. To replace them, contact Technical Assistance. The lamps must not be replaced by the user.
- Using the device in a manner not described in this document, or damage to the case, may result in the escape of UV-C radiation.
- UV-C radiations can cause damage to eyes and skin, even in small doses.
- Do not insert small objects through the ventilation openings. They may damage the fans and compromise the operation of the device.
- Read the maintenance instructions before opening the device.

- The device must be disconnected from the power supply before replacing the UV-C emitter.

## 2. USE

- The suction hood has been designed exclusively for domestic use, to eliminate kitchen odours.
- Never use the hood for purposes other than those for which it was designed.
- Never leave high flames under the hood when it is in operation.
- Adjust the intensity of the flame so that it is directed onto the bottom of the cooking pan, making sure it does not wrap around the sides.
- Deep-fryers must be kept under constant supervision when in use: the oil may catch fire if it gets too hot.

## 3. CLEANING AND MAINTENANCE

- The activated carbon filter is neither washable nor regenerable and must be replaced approximately every 4 months of operation or more frequently in case of very intense use (W).

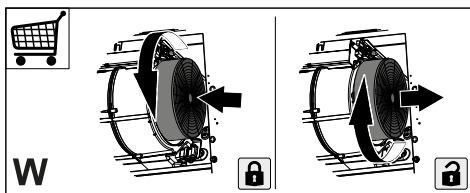

- The grease filters must be cleaned every 2 months of operation or more frequently in case of very intense use and can be washed in a dishwasher (Z).

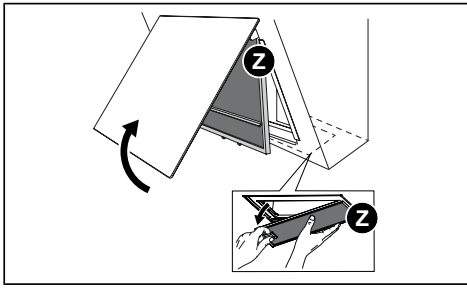

- Clean the hood using a damp cloth and a neutral liquid detergent.
- For external and internal cleaning of the hood avoid alcoholic or silicone products.

If the product or one of its parts is made of stainless steel, use specific non-abrasive products for cleaning and follow the lines of the satin finish during cleaning.

#### 4. PURIFIER CLEANING AND MAINTENANCE

- Do not use abrasive products or materials.
- Avoid products containing alcohol or silicone.
- Clean the grids with a brush.
- Clean the grids every 2 months of operation or more frequently in case of very intensive use of the product.

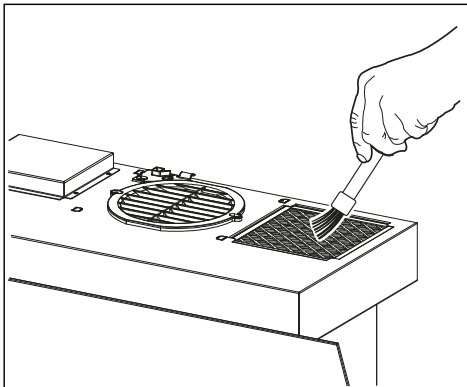

**For more thorough cleaning, contact the technical assistance.**

The technical information is situated in the rating plate on the internal side of the appliance.

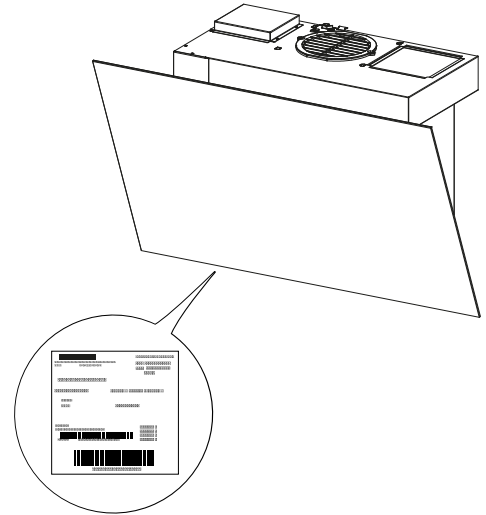

## 5. CONTROLS

Key	Key Press	Functions	LED
A	Short	Turns off the motor.	Off.
B	Short	Turns the motor on at the first speed.	LEDs A+B are on.
	Long press with all loads off (motor and lights)	The <b>Filter saturation alarm</b> and the <b>expended lamp alarm</b> are re-set.	LEDs A + C + D flash once.
C	Short	Turns the motor on at the second speed.	LEDs A + C are on.
	Long	<b>24h Function</b> It activates/deactivates the motor in 24h Air Exchange mode. This function sets the motor to the first speed which allows suction with an interval of 10 minutes on and 50 minutes off.  Cannot be activated if the Intensive or Delay modes are active. It is deactivated by pressing the same key or by switching off the motor.	Active function: LEDs A + B are on and LED C flashes.
	Long press with all loads off (motor and lights)	Activates/Deactivates the <b>Activated Carbon Filters alarm</b> .	Alarm activated: LEDs A + B flash twice.  Alarm deactivated: LEDs A + B flash once.
	-	Signals the saturated Metal Grease Filters alarm and the need to wash them. The alarm is activated after 99 hours of effective hood operation.	The LED flashes.
	-	Signals the Activated Carbon Odour Filter saturation alarm. The alarm is activated after 200 hours of effective hood operation.	LED C flashes.
D	Short	Turns the motor on at the third speed.	LEDs A + D are on.
	Long	Turns the motor on at the <b>Intensive</b> speed.  This speed is timed for 6 minutes. At the end of this time, the system automatically returns to the previously selected speed. If activated with the motor off, once the time has passed it switches to OFF mode.  It is deactivated by pressing the same key, by pressing any speed button or by switching off the motor.	LED A is on and LED D flashes.
E	Short	Switches the lights on/off at maximum intensity.	On/Off.
	Long	<b>Delay Function</b>  Activates/Deactivates the Delay function, the automatic delayed shut-down of the motor and lighting system after 30 minutes.  Cannot be activated if the Intensive or 24h function is active. It is deactivated by pressing the same key or by switching off the motor.	LEDs A + B or C or D flash.
F	Short	<b>Manual mode</b> Turns on/off the UV-C lamp and ventilation at minimum speed. After 24 hours, the lamp and ventilation are turned off automatically.	On/Off.
G	Short	<b>Day mode</b> Turns on/off the UV-C lamp and ventilation at maximum speed. After 2 hours, the lamp and ventilation are turned off automatically.	On/Off.

H	Short	<b>Night mode</b> Turns on/off the UV-C lamp and ventilation at minimum speed. The automatic operating mode starts with a 24-hour work cycle in which the device remains on for 5 hours and off for the next 19 hours. After 7 days the night mode will be turned off automatically.	On/Off.
---	-------	---	---------

**Warning:**  
The simultaneous flashing of LEDs F + G + H indicates damage to the UV-C lamps.  
The simultaneous flashing of LEDs G + H indicates that it is necessary to replace the UV-C lamps.  
The UV-C lamps must be replaced after 6000 hours of operation.  
To replace them, contact Technical Assistance.

**Warning:**

If the following functions are present: **Manual mode + Day mode** are active and the hood is turned on, the purifier turns off.

If the hood is on at any speed and the purifier is turned on, the hood turns off.

If the **Night Mode** function is active and the hood motor is turned on, the purifier turns off. If the hood is turned off, the purifier turns on with the previously set function.

## 6. LIGHTING

- Please contact the Service Department to change it ("Please contact the service department to purchase it").



## 1. SICHERHEITSINFORMATIONEN

 Für die eigene Sicherheit und die korrekte Funktion des Geräts diese Betriebsanleitung bitte sorgfältig durchlesen, bevor es installiert und in Betrieb genommen wird. Die Bedienungsanleitung stets zusammen mit dem Gerät verwahren, auch wenn es an Dritte weitergeben oder übertragen wird. Es ist wichtig, dass die Benutzer mit allen Funktions- und Sicherheitsmerkmalen des Gerätes vertraut sind.

 Die Kabel müssen von einem zuständigen Fachmann angeschlossen werden.

- Der Hersteller haftet nicht für etwaige Schäden, die durch die fehlerhafte Installation oder falschen Gebrauch entstehen könnten.
- Der Sicherheitsabstand zwischen dem Kochfeld und der Dunstabzugshaube beträgt mindestens 650 mm (einige Modelle können in einer geringeren Höhe installiert werden; siehe Abschnitt Arbeits- und Einbaumaße).
- Wenn in der Installationsanleitung des Gaskochfelds ein größerer Abstand als der oben genannte angegeben ist, muss dies berücksichtigt werden.

- Überprüfen Sie, ob die Netzspannung mit der auf dem Typenschild an der Innenseite der Haube angegebenen Spannung übereinstimmt.
- Trennvorrichtungen müssen in Übereinstimmung mit den Verkabelungsvorschriften in die fixe Anlage eingebaut werden.
- Für Geräte der Klasse I muss sichergestellt werden, dass die häusliche Stromversorgung über eine angemessene Schutzerdung verfügt.
- Schließen Sie die Abzugshaube mit einem Rohr mit einem Mindestdurchmesser von 120 mm an den Schornstein an. Der Rauchweg muss so kurz wie möglich sein.
- Alle Vorschriften zur Abluft müssen eingehalten werden.
- Schließen Sie die Dunstabzugshaube nicht an Rauchkanäle an, die Verbrennungsdämpfe führen (z.B. von Heizkesseln, Schornsteinen usw.).
- Wenn die Dunstabzugshaube in Kombination mit nicht-elektrischen Geräten (z.B. Gasgeräten) verwendet wird, muss eine ausreichende Belüftung des Raumes gewährleistet sein, um einen Rückfluss der Abgase zu verhindern. Wenn die Dunstabzugshaube in Kombination mit Geräten verwendet wird, die nicht mit Strom betrieben werden, darf der Unterdruck im Raum 0,04 mbar nicht

- überschreiten, um zu verhindern, dass Dämpfe von der Haube zurück in den Raum gezogen werden.
- Die Luft darf nicht durch einen Kanal abgesaugt werden, der für die Ableitung von Abgasen aus mit Gas oder anderen Brennstoffen betriebenen Verbrennungsgeräten verwendet wird.
  - Wenn das Gerätekabel beschädigt ist, muss es vom Hersteller oder von einem Kundendiensttechniker ersetzt werden.
  - Den Stecker in eine den einschlägigen Vorschriften entsprechende zugängliche Steckdose stecken.
  - Was die technischen und sicherheitstechnischen Maßnahmen für den Rauchabzug anbelangt, so ist es wichtig, dass Sie sich streng an die von den örtlichen Behörden erlassenen Vorschriften halten.
-  **WARNUNG:** Entfernen Sie die Schutzfolien, bevor Sie die Haube montieren.
- Verwenden Sie nur Schrauben und Kleinteile, die für die Haube geeignet sind.
-  **HINWEIS:** Die mangelnde Verwendung von Schrauben und Befestigungselementen gemäß der vorliegenden Anleitung kann zu Stromschlaggefahr führen.
- Nicht direkt mit optischen Instrumenten (Fernglas, Lupe, usw.) in das Licht schauen.
  - Flambieren Sie nicht unter der Haube: es könnte ein Brand entstehen.
  - Dieses Gerät darf von Kindern ab 8 Jahren und von Personen mit beschränkten geistigen, physischen oder sensorischen Fähigkeiten oder mangels Erfahrung und/oder mangels Wissen benutzt werden, vorausgesetzt, sie werden aufmerksam beaufsichtigt oder über den sicheren Gebrauch des Geräts und die damit verbundenen Gefahren eingewiesen. Sicherstellen, dass Kinder nicht mit dem Gerät spielen. Vom Benutzer auszuführende Reinigungs- und Wartungsarbeiten dürfen nicht von Kindern ausgeführt werden, sofern sie nicht dabei beaufsichtigt werden.
  - Kinder müssen beaufsichtigt werden, damit sichergestellt wird, dass sie nicht am Gerät spielen.
  - Dieses Gerät darf nicht von Personen (einschließlich Kindern) mit beschränkten geistigen, physischen oder sensorischen Fähigkeiten oder mangels Erfahrung und/oder mangels Wissen benutzt werden, außer sie werden aufmerksam beaufsichtigt und eingewiesen.

 Zugängliche Teile können bei der Verwendung von Kochgeräten sehr heiß werden.

- Reinigen und/oder ersetzen Sie die Filter nach der angegebenen Zeit (Brandgefahr). Siehe Abschnitt **Wartung und Reinigung**.
- Der Raum muss ausreichend belüftet sein, wenn die Abzugshaube gleichzeitig mit Geräten verwendet wird, die mit Gas oder anderen Brennstoffen betrieben werden (gilt nicht für Geräte, die nur Luft in den Raum abführen).
- Das Symbol  auf dem Produkt oder der Verpackung weist darauf hin, dass das Produkt nicht im Hausmüll entsorgt werden darf. Das zu entsorgende Produkt muss einer geeigneten Sammelstelle für das Recycling von elektrischen und elektronischen Bauteilen zugeführt werden. Mit der vorschriftsmäßigen Entsorgung des Produkts trägt der Benutzer dazu bei, schädliche Auswirkungen auf Umwelt und Gesundheit aufgrund der nicht angemessenen Entsorgung zu vermeiden. Nähere Informationen zum Recycling dieses Produkts erhalten Sie bei der Stadtverwaltung, dem örtlichen Abfallentsorgungsdienst oder dem Geschäft, in dem das Produkt gekauft wurde.

 **WARNHINWEIS:** Ziehen Sie den Stecker aus der Steckdose, bevor Sie Reinigungs- und/oder Wartungsarbeiten durchführen.

### **Informationen zum Reiniger**

 **WARNHINWEIS:** Schalten Sie das Gerät aus, um den Kontakt mit UV-C-Lampen zu vermeiden.

- Im Falle einer Beschädigung darf das Gerät nicht verwendet werden.
- Die Vorrichtung beinhaltet UVC-Lampen.
- Die UV-C-Lampen müssen nach 6000 Betriebsstunden ausgetauscht werden. Für deren Austausch wenden Sie sich bitte an den technischen Kundendienst. Der Austausch der Lampen darf nicht durch den Benutzer erfolgen.
- Eine andere Verwendung des Gerätes als in diesem Dokument beschrieben oder eine Beschädigung des Gehäuses können zum Austritt von UV-C-Strahlung führen.
- UV-C-Strahlung kann bereits in geringen Dosen Augen- und Hautschäden verursachen.
- Keine kleinen Gegenstände durch die Lüftungsgitter einführen. Die könnte die Lüfter beschädigen und den Betrieb des Gerätes beeinträchtigen.

- Lesen Sie die Wartungsanleitung, bevor Sie das Gerät öffnen.
- Bevor Sie den UV-C-Strahler austauschen, müssen Sie das Gerät von der Stromversorgung trennen.

## 2. GEBRAUCH

- Die Abzugshaube wurde ausschließlich dazu entwickelt, um im Haushalt Küchendünste zu beseitigen.
- Die Haube niemals für andere Zwecke verwenden, als die für welche sie entwickelt worden ist.
- Unter der eingeschalteten Haube keine offenen hohen Flammen benutzen.
- Die Flamme so regulieren, dass sie nicht über den Umfang des Kochgeschirrs hinausreicht.
- Fritteusen müssen während des Gebrauchs ständig überwacht werden: Überhitztes Öl könnte sich entzünden.

## 3. REINIGUNG UND WARTUNG

- Der Aktivkohlefilter ist weder waschbar noch regenerierbar. Er muss alle 4 Betriebsmonate oder bei intensivem Gebrauch (W) auch öfter ausgetauscht werden.

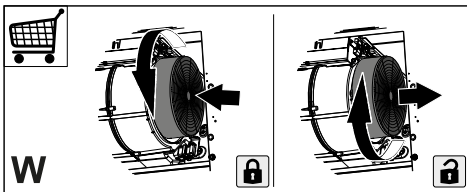

- Fettfilter sollten alle 2 Betriebsmonate oder bei starker Beanspruchung häufiger gereinigt werden und können in der Geschirrspülmaschine (Z) gereinigt werden.

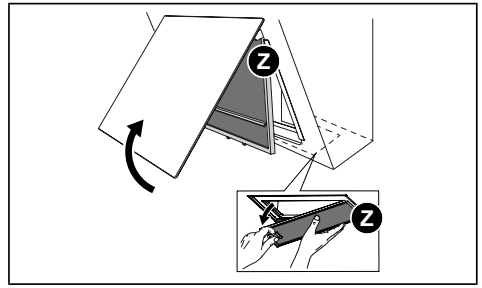

- Reinigen Sie die Dunstabzugshaube mit einem feuchten Tuch und einem neutralen flüssigen Reinigungsmittel.
- Vermeiden Sie für die Reinigung der Außen- und Innenseite der Haube alkoholische oder silikonhaltige Produkte.

Wenn das Produkt oder eines seiner Teile aus rostfreiem Stahl besteht, verwenden Sie zur Reinigung spezielle, nicht scheuernde Produkte und folgen Sie bei der Reinigung den Linien der Satinierung.

## 4. REINIGUNG UND PFLEGE DES REINIGERS

- Verwenden Sie keine scheuernden Produkte oder Materialien.
- Alkohol- bzw. silikonhaltige Produkte sind zu vermeiden.
- Reinigen Sie die Gitter mit einer Bürste.
- Reinigen Sie die Gitter alle 2 Betriebsmonate oder häufiger, wenn das Gerät sehr intensiv genutzt wird.

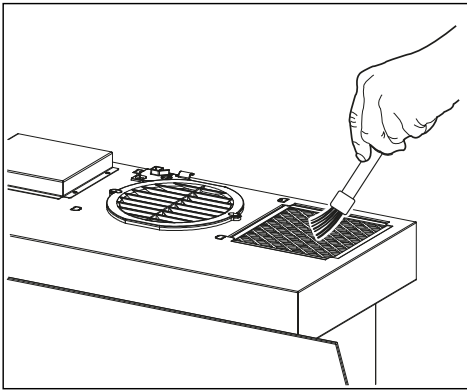





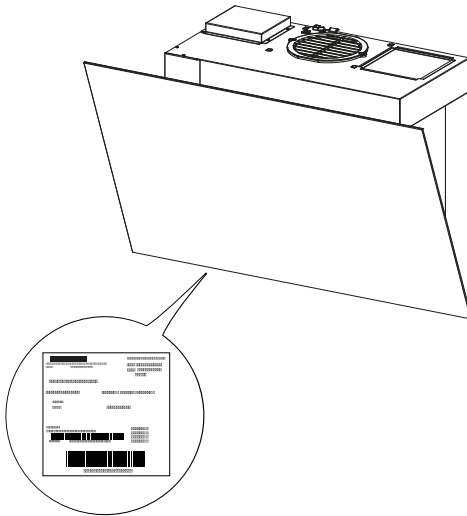

**Für eine gründlichere Reinigung wenden Sie sich bitte an den technischen Kundendienst.**

Die technischen Daten sind dem Schild im Geräteinnern zu entnehmen.



## 5. BEDIENUNG

Taste	Tastendruck	Funktionen	Led
	<b>A</b>		
<b>1</b>	<b>B</b>		
<b>2</b> 	<b>C</b>		
<b>3</b> 	<b>D</b>		
	<b>E</b>		
	<b>F</b>		
	<b>G</b>		
	<b>H</b>		
Taste	Tastendruck	Funktionen	Led
<b>A</b>	Kurz	Schaltet der Motor aus.	Ausgeschaltet.
<b>B</b>	Kurz	Einschalten des Motors auf die erste Geschwindigkeitsstufe.	Die LEDs A + B leuchten.
	Lang mit allen Lasten aus (Motor und Licht)	Der <b>Filter-Sättigungsalarm</b> und <b>der Alarm für erschöpfte Lampen</b> werden zurückgesetzt.	Die LEDs A + C + D blinken 1 Mal.
<b>C</b>	Kurz	Schaltet den Motor auf die zweite Leistungsstufe.	Die LEDs A + C leuchten.
	Lang	<b>24h-Funktion</b>  Aktiviert/deaktiviert den Motor für den 24-Stunden-Luftaufschonungsmodus. Diese Funktion stellt den Motor auf die erste Geschwindigkeit ein, die eine Absaugung mit einem Intervall von 10 Minuten ein und 50 Minuten aus ermöglicht.  Nicht aktivierbar in den Modalitäten Intensiv oder Verzögerung. Sie wird durch Drücken derselben Taste oder durch Abschalten des Motors deaktiviert.	Aktive Funktion: Die LEDs A + B leuchten und LED C blinkt.
	Lang mit allen Lasten aus (Motor und Licht)	Aktiviert/Deaktiviert die <b>Alarmmeldungen der Aktivkohlenfilter</b> .	Alarm aktiviert: Die LEDs A + B blinken 2 Mal.  Alarm deaktiviert: Die LEDs A + B blinken 1 Mal.
	-	Alarmmeldung, dass die Metallfetfilter gesättigt sind und gewaschen werden müssen. Die Alarmmeldung wird nach 99 effektiven Betriebsstunden der Dunstabzugshaube generiert.	Die LED blinkt.
	-	Signalisiert den Sättigungsalarm des Aktivkohle-Geruchsfilters. Die Alarmmeldung wird nach 200 effektiven Betriebsstunden der Dunstabzugshaube generiert.	Die LED C blinkt.
<b>D</b>	Kurz	Schaltet den Motor auf die dritte Leistungsstufe.	Die LEDs A + D leuchten.
	Lang	Schaltet den Motor auf die <b>Intensive</b> Geschwindigkeitsstufe ein.  Die Geschwindigkeit ist auf 6 Minuten eingestellt. Sobald die Zeit abgelaufen ist, kehrt das System automatisch auf die vorher gewählte Geschwindigkeitsstufe zurück. Wenn diese Funktion bei abgeschaltetem Motor aktiviert worden ist, wechselt das System nach Ablauf der Zeit in den OFF-Modus.  Sie wird durch Drücken der gleichen Taste, durch Drücken einer beliebigen Geschwindigkeitstaste oder durch Abstellen des Motors deaktiviert.	Die LED A leuchtet und die LED D blinkt.
<b>E</b>	Kurz	Schaltet die Beleuchtung mit maximaler Intensität ein/aus.	Ein/Aus.
	Lang	<b>Verzögerung</b>  Aktiviert/Deaktiviert die Verzögerungsfunktion, die automatische verzögerte Abschaltung des Motors und der Beleuchtungsanlage nach 30 Minuten.  Kann nicht aktiviert werden, wenn die Funktion Intensiv oder 24H aktiv ist. Sie wird durch Drücken derselben Taste oder durch Abschalten des Motors deaktiviert.	Die LED A + B oder C + D blinken.

<b>F</b>	Kurz	<b>Manueller Modus</b> Schaltet die UV-C-Lampe und die Belüftung bei Mindestgeschwindigkeit ein und aus. Nach 24 Stunden werden die Lampe und die Belüftung automatisch abgeschaltet.	Ein/Aus.
<b>G</b>	Kurz	<b>Tagesmodus</b> Schaltet die UV-C-Lampe und die Belüftung bei Höchstgeschwindigkeit ein und aus. Nach 2 Stunden werden die Lampe und die Belüftung automatisch abgeschaltet.	Ein/Aus.
<b>H</b>	Kurz	<b>Nachtmodus</b> Schaltet die UV-C-Lampe und die Belüftung bei Mindestgeschwindigkeit ein und aus. Der automatische Betriebsmodus beginnt mit einem 24-Stunden-Arbeitszyklus, in dem das Gerät 5 Stunden lang eingeschaltet und die nächsten 19 Stunden ausgeschaltet bleibt. Nach 7 Tagen wird der Nachtmodus automatisch ausgeschaltet.	Ein/Aus.

**Achtung:**

Gleichzeitiges Blinken der LEDs F + G + H signalisiert eine Beschädigung der UV-C-Lampen.  
Gleichzeitiges Blinken der LEDs G + H signalisiert, dass die UV-C-Lampen ausgetauscht werden müssen.  
Die UV-C-Lampen müssen nach 6000 Betriebsstunden ausgetauscht werden.  
Für deren Austausch wenden Sie sich bitte an den technischen Kundendienst.

**Achtung:**

Wenn wir die Funktionen haben: **Manueller Modus + Tagesmodus** sind aktiv und wir schalten die Dunstabzugshaube ein, schaltet sich der Reiniger aus.

Wenn wir die Dunstabzugshaube bei beliebiger Geschwindigkeit eingeschaltet haben und den Reiniger einschalten wollen, schaltet sich die Dunstabzugshaube aus.

Wenn die Funktion **Nachtmodus** aktiviert ist und wir den Motor der Dunstabzugshaube einschalten, schaltet sich der Reiniger aus. Wenn wir die Dunstabzugshaube ausschalten, schaltet sich der Reiniger mit der zuvor eingestellten Funktion ein.

## 6. BELEUCHTUNG

- Wenden Sie sich für den Austausch an den technischen Kundendienst ("Wenden Sie sich für den Kauf an den technischen Kundendienst").

## 1. INFORMATIONS RELATIVES À LA SÉCURITÉ

**i** Pour la sécurité personnelle et pour le fonctionnement correct de l'appareil, nous vous prions de lire attentivement ce manuel avant l'installation et la mise en marche. Gardez toujours ces instructions avec l'appareil, même en cas de cession ou de transfert à des tiers. Il est important que les utilisateurs connaissent toutes les caractéristiques de fonctionnement et de sécurité de l'appareil.

**!** La connexion des câbles doit être effectuée par un technicien compétent.

- Le fabricant ne pourra être tenu responsable des dommages découlant d'une mauvaise installation ou d'un mauvais usage.
- La distance minimale de sécurité entre le plan de cuisson et la hotte aspirante est de 650 mm (certains modèles peuvent être installés à une hauteur inférieure ; voir la section sur les dimensions de travail et sur l'installation).
- Si les instructions d'installation du plan de cuisson à gaz spécifient une distance supérieure à celle indiquée ci-dessus, il faut en tenir compte.
- Vérifier que la tension du réseau correspond à celle indiquée sur la plaque signalétique fixée à l'intérieur de la hotte.
- Les dispositifs de sectionnement doivent être installés dans l'équipement fixe, conformément aux normes sur les systèmes de câblage.
- Pour les appareils de Classe I, contrôlez que le réseau d'alimentation domestique dispose d'un branchement adéquat à la masse.
- Raccorder la hotte au conduit de la fumée avec un tuyau d'un diamètre minimum de 120 mm. Le trajet de la fumée doit être aussi court que possible.
- Toutes les réglementations concernant l'évacuation de l'air doivent être respectées.
- Ne pas raccorder la hotte aspirante à des conduits de fumée qui transportent des fumées de combustion (comme les conduits de chaudières, de cheminées, etc.).
- Si la hotte est utilisée en combinaison avec des appareils non électriques (par exemple des appareils à gaz), une ventilation suffisante doit être assurée dans la pièce pour éviter le reflux des gaz d'échappement. Lorsque la hotte est utilisée en combinaison avec des appareils qui ne sont pas alimentés par l'électricité, la pression négative dans la pièce ne doit pas dépasser 0,04 mbar afin d'éviter que les fumées ne soient aspirées par la hotte dans la pièce.



- L'air ne doit pas être évacué par un conduit utilisé pour l'évacuation des fumées d'appareils à combustion alimentés au gaz ou à d'autres combustibles.
  - Si le cordon d'alimentation est endommagé, faites-le remplacer par le fabricant ou par un technicien d'un service après-vente agréé.
  - Branchez la fiche à une prise conforme aux normes en vigueur et dans une position accessible.
  - En ce qui concerne les mesures techniques et de sécurité à prendre pour l'évacuation des fumées, il est important de suivre strictement les réglementations établies par les autorités locales.
-  **AVERTISSEMENT** : avant d'installer la hotte, retirer les films de protection.
- Utiliser exclusivement des vis et des petites pièces adaptées à la hotte.
-  **AVERTISSEMENT** : toute installation de vis et de dispositifs de fixation non conformes à ces instructions peut entraîner des risques de décharges électriques.
- N'observez pas directement avec des instruments optiques (jumelles, lentilles grossissantes...).
  - Ne pas faire flamber sous la hotte : un incendie pourrait se développer.
- Cet appareil peut être utilisé par des enfants de plus de 8 ans et par des personnes dont les capacités physiques, sensorielles ou mentales sont diminuées ou ayant une expérience et des connaissances insuffisantes, pourvu que ce soit sous la surveillance attentive d'une personne responsable et après avoir reçu des instructions sur la manière d'utiliser cet appareil en toute sécurité et sur les dangers que cela comporte. Assurez-vous que les enfants ne jouent pas avec cet appareil. Le nettoyage et l'entretien de la part de l'utilisateur ne doivent pas être effectués par des enfants, à moins qu'ils ne soient surveillés.
  - Surveillez les enfants, en vérifiant qu'ils ne jouent pas avec l'appareil.
  - Cet appareil n'est pas destiné à être utilisé par des personnes (enfants compris) dont les capacités physiques, sensorielles ou mentales sont diminuées ou ayant une expérience et des connaissances insuffisantes, à moins que celles-ci ne soient attentivement surveillées et instruites.
-  Les parties accessibles peuvent devenir très chaudes durant l'utilisation des appareils de cuisson.
- Nettoyer et/ou remplacer les filtres après la période de temps indiquée (risque d'in-

cendie). Voir le paragraphe Entretien et nettoyage.

- La pièce doit être suffisamment ventilée lorsque la hotte est utilisée en même temps que des appareils utilisant du gaz ou d'autres combustibles (non applicable aux appareils qui ne font qu'évacuer l'air dans la pièce).
- Le symbole  sur le produit ou sur son emballage indique que le produit ne peut pas être éliminé comme un déchet domestique normal. Le produit à éliminer doit être déposé auprès d'un centre de collecte pour le recyclage des composants électriques et électroniques. Vérifiez que cet appareil a été éliminé correctement, vous participerez ainsi à prévenir les conséquences potentiellement négatives pour l'environnement et pour la santé pouvant découler d'une d'élimination inappropriée. Pour des informations plus détaillées sur le recyclage de ce produit, contactez la Municipalité, le service local d'élimination des déchets ou le magasin où le produit a été acheté.

 **AVERTISSEMENT** : Avant d'effectuer toute opération de nettoyage et/ou de maintenance, débranchez la fiche de la prise de courant.

## Informations sur le purificateur

 **AVERTISSEMENT** : Éteignez le dispositif pour éviter tout contact avec les lampes UV-C.

- N'utilisez pas le dispositif s'il est endommagé.
- Le dispositif contient des lampes à émission UV-C.
- Les lampes UV-C doivent être remplacées après 6 000 heures de fonctionnement. Pour leur remplacement, contacter l'Assistance Technique. Le remplacement des lampes ne doit pas être effectué par l'utilisateur.
- L'utilisation de l'appareil d'une manière autre que celle décrite dans ce document, ou l'endommagement du boîtier peuvent entraîner la fuite de rayons UV-C.
- Les rayons UV-C peuvent, même à faible dose, provoquer des lésions oculaires et cutanées.
- N'introduisez pas de petits objets dans les grilles de ventilation. Ils peuvent endommager les ventilateurs et affecter le fonctionnement de l'appareil.
- Lisez les instructions d'entretien avant d'ouvrir l'appareil.
- L'appareil doit être débranché de l'alimentation avant de remplacer l'émetteur UV-C.

## 2. UTILISATION

- Cette hotte aspirante a été conçue exclusivement pour un usage domestique dans le but de capturer les graisses et d'éliminer les odeurs de cuisine.

- N'utilisez jamais la hotte pour des buts différents de ceux pour lesquels elle a été conçue.
- Ne laissez jamais un feu vif allumé sous la hotte lorsque celle-ci est en fonction.
- Réglez l'intensité du feu de manière à l'orienter exclusivement vers le fond de la casserole, en vous assurant que celui-ci ne dépasse pas sur les côtés.
- Contrôlez constamment les friteuses durant leur utilisation : l'huile surchauffée risque de prendre feu.

### 3. NETTOYAGE ET ENTRETIEN

- Le filtre à charbon actif ne peut pas être lavé ni régénéré et il doit être remplacé après environ 4 mois de fonctionnement ou plus fréquemment en cas d'utilisation très intense (W).

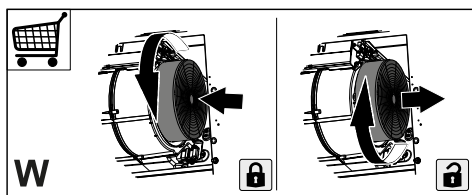

- Les filtres à graisse doivent être nettoyés tous les 2 mois de fonctionnement ou plus fréquemment en cas d'utilisation intensive et peuvent être lavés au lave-vaisselle (Z).

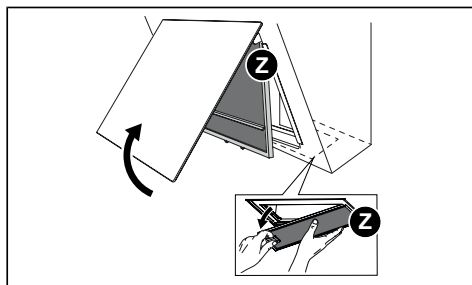

- Nettoyer la hotte à l'aide d'un chiffon humide et d'un détergent liquide neutre.

- Pour le nettoyage extérieur et intérieur de la hotte, éviter les produits à base d'alcool ou de silicone.

Si le produit ou l'une de ses parties est en acier inox, pour le nettoyage, utiliser des produits spécifiques non abrasifs et suivre les lignes de satinage durant le nettoyage.

### 4. NETTOYAGE ET ENTRETIEN DU PURIFICATEUR

- N'utilisez pas de produits ou de matériaux abrasifs.
- Évitez les produits contenant de l'alcool ou des silicones.
- Nettoyez les grilles avec un pinceau.
- Nettoyez les grilles tous les 2 mois de fonctionnement ou plus fréquemment en cas d'utilisation très intensive du produit.

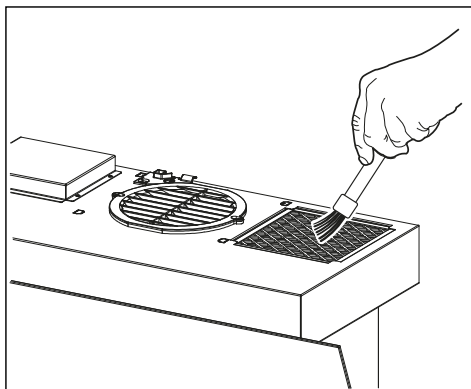





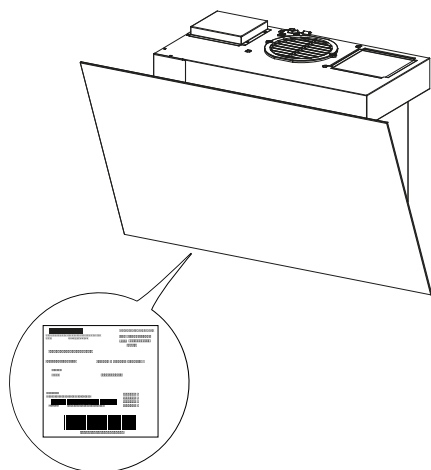



**Pour un nettoyage plus approfondi, contacter l'assistance technique.**

L'information technique est située sur la plaque signalétique sur le côté interne de l'appareil.



## 5. COMMANDES

	 A	1 B	2  C	3  D	  E	 F	 G	 H
Touche	Pression touche	Fonctions						LED
A	Brève	Éteint le moteur.						Éteinte.
B	Brève	Allume le moteur à la première vitesse.						Les LED A + B sont allumées.
	Longue avec toutes les charges éteintes (moteur et lumières)	<b>Réinitialisation de l'alarme de saturation Filtres et de l'alarme lampe épuisée.</b>						Les LED A + C + D clignotent 1 fois.
C	Brève	Allume le moteur à la deuxième vitesse.						Les LED A + C sont allumées.
	Longue	<b>Fonction 24h</b>  Active/Désactive le moteur en mode Renouvellement Air 24h. Cette fonction configure le moteur à la première vitesse, qui permet une aspiration avec un intervalle de 10 minutes ON et 50 minutes OFF.  Ne peut être activée si le mode Intensive ou Delay est activé. Désactivée en appuyant sur la même touche ou en éteignant le moteur.						Fonction active : les LED A + B sont allumées et la LED C clignote.
	Longue avec toutes les charges éteintes (moteur et lumières)	<b>Active/Désactive l'alarme des Filtres à Charbon Actif.</b>						Alarme activée : les LED A + B clignotent 2 fois.  Alarme désactivée : les LED A + B clignotent 1 fois.
	-	Signale l'alarme saturation Filtres à graisse métalliques et la nécessité de les laver. L'alarme se déclenche au bout de 99 heures de travail effectif de la hotte.						La LED clignote.
-	Signale l'alarme saturation Filtre anti-odeur à Charbon Actif. L'alarme se déclenche au bout de 200 heures de travail effectif de la hotte.						La LED C clignote.	

<b>D</b>	Brève	Allume le moteur à la troisième vitesse.	Les LED A + D sont allumées.
	Longue	Allume le moteur à la vitesse <b>Intensive</b> .  Cette vitesse est active 6 minutes. Passé ce délai, le système se remet automatiquement à la vitesse précédemment sélectionnée. Activée avec le moteur éteint, elle passe en mode OFF à la fin du temps.  Désactivée en appuyant sur la même touche, en appuyant sur n'importe quelle touche de vitesse ou en éteignant le moteur.	La LED A est allumée et la LED D clignote.
<b>E</b>	Brève	Allume/éteint les lumières à intensité maximum.	Allumé/Éteint.
	Longue	<b>Fonction Delay</b>  Active/désactive la fonction Delay, l'arrêt automatique différé du moteur et du système d'éclairage après 30 minutes.  Cette fonction ne peut pas être activée si la fonction Intensive ou 24H est active. Désactivée en appuyant sur la même touche ou en éteignant le moteur.	Les LEDS A + B, C ou D clignent.
<b>F</b>	Brève	<b>Mode manuel</b> Allume/éteint la lampe UV-C et la ventilation à la vitesse minimale. Après un délai de 24 heures, la lampe et la ventilation s'éteignent automatiquement.	Allumé/Éteint.
<b>G</b>	Brève	<b>Modalité jour</b> Allume/éteint la lampe UV-C et la ventilation à la vitesse maximale. Après un délai de 2 heures, la lampe et la ventilation s'éteignent automatiquement.	Allumé/Éteint.
<b>H</b>	Brève	<b>Modalité nuit</b> Allume/éteint la lampe UV-C et la ventilation à la vitesse minimale. Le mode de fonctionnement automatique se met en marche avec un cycle de fonctionnement de 24 heures à l'intérieur duquel le dispositif reste allumé pendant 5 heures et éteint les 19 heures suivantes. Le mode nuit s'éteindra automatiquement après 7 jours.	Allumé/Éteint.
<p><b>Attention :</b> Le clignotement simultané des LED F + G + H signalent l'endommagement des lampes UV-C. Le clignotement simultané des LED G + H signalent le besoin de remplacer les lampes UV-C. Les lampes UV-C doivent être remplacées après 6 000 heures de fonctionnement. Pour leur remplacement, contacter l'Assistance Technique.</p>			

### Attention :

Si les fonctions : **Mode manuel + Mode jour** sont actives et que l'on allume la hotte, le purificateur s'éteint.

Avec la hotte allumée à n'importe quelle vitesse, en tentant d'allumer le purificateur, la hotte s'éteint.

Si la fonction **Mode Nuit** est active, en allumant le moteur de la hotte le purificateur s'éteint. En éteignant la hotte, le purificateur s'allume avec la fonction précédemment définie.

## 6. ÉCLAIRAGE

- Pour le remplacement, contacter le service après-vente (« Pour l'achat, s'adresser au Service Après-Vente »).

## 1. INFORMACIÓN DE SEGURIDAD

 Para su propia seguridad y para garantizar el correcto funcionamiento del aparato, lea atentamente este manual antes de la instalación y puesta en marcha. Guarde siempre estas instrucciones con el aparato, incluso si se cede o transfiere a terceros. Es importante que los usuarios estén familiarizados con todas las características de funcionamiento y seguridad del aparato.

 La conexión de los cables debe ser realizada por un técnico competente.

- El fabricante no se hace responsable de los daños provocados por una instalación o uso incorrecto.
- La distancia mínima de seguridad entre la placa de cocción y la campana extractora es de 650 mm (algunos modelos pueden instalarse a una altura inferior; véase el apartado relativo a las dimensiones de trabajo y a la instalación).
- Si las instrucciones de instalación de la placa de cocción a gas especifican una distancia mayor a la indicada arriba, es necesario tenerlo en cuenta.
- Controle que la tensión de red corresponda con la indicada en la placa colocada en el interior de la campana.
- Los dispositivos de seccionamiento deben montarse en la instalación fija de acuerdo con las normas sobre sistemas de cableado.
- Para los aparatos de Clase I, compruebe que la red de alimentación de la casa tenga una conexión a tierra adecuada.
- Conecte la campana al canal de humos con un tubo de diámetro mínimo de 120 mm. El recorrido de los humos debe ser el más corto posible.
- Deben respetarse todas las normas relativas a la descarga del aire.
- No conecte la campana extractora a los conductos de humos que transportan humos de combustión (p.e. de calderas, chimeneas, etc.).
- Si la campana se utiliza combinada con aparatos eléctricos (por ej. aparatos a gas), debe estar garantizado un suficiente grado de aireación en el local para impedir el retorno de flujo de los gases de descarga. Cuando la campana para la cocina se utiliza combinada con aparatos no alimentados por la corriente eléctrica, la presión negativa en el local no debe superar 0,04 mbar para evitar que los humos sean aspirados de nuevo en el local de la campana.
- El aire no debe ser evacuado a través de un conducto utilizado para la descarga de los humos de aparatos de com-

bustión alimentados con gas u otros combustibles.

- Si el cable de alimentación está dañado, debe ser cambiado por el fabricante o por un técnico del servicio de asistencia.
- Conecte el enchufe a una toma conforme con las normativas vigentes y en posición accesible.
- En cuanto a las medidas técnicas y de seguridad a adoptar para la descarga de los humos es importante seguir escrupulosamente los reglamentos establecidos por las autoridades locales.

 **ADVERTENCIA:** antes de instalar la campana, retire las películas de protección.

- Use solo tornillos y accesorios metálicos adecuados para la campana.

 **ADVERTENCIA:** la falta de instalación de los tornillos o de los dispositivos de fijación conformes con estas instrucciones puede causar riesgos de descargas eléctricas.

- No observe directamente con instrumentos ópticos (binóculos, lupa...).
- No flamee bajo la campana: se podría provocar un incendio.
- Este aparato puede ser utilizado por niños por niños no menores de 8 años y por personas con reducidas capacidades psico-físico-sensoria-

les o con experiencia y conocimientos insuficientes, siempre que estén cuidadosamente supervisados e instruidos en el uso seguro del aparato y sobre los peligros que causa. Asegúrese de que los niños no jueguen con el aparato. La limpieza y el mantenimiento por parte del usuario no deben ser realizados por niños, a menos que estén vigilados.

- Vigile a los niños, asegurándose de que no jueguen con el aparato.
- El aparato no debe ser utilizado por personas (incluidos niños) con reducidas capacidades psico-físico-sensoriales o con experiencia y conocimientos insuficientes, a menos que sean cuidadosamente supervisados e instruidos.

 Las partes accesibles pueden calentarse mucho cuando se utilizan aparatos de cocción.

- Limpie y/o cambie los filtros después del periodo de tiempo especificado (peligro de incendio). Véase el apartado Mantenimiento y limpieza.
- Debe haber presente una adecuada ventilación en el local cuando la campana es utilizada contemporáneamente con aparatos que utilizan gases u otros combustibles (no aplica a aparatos que descargan únicamente el aire en el local).

- El símbolo  en el producto o en su envase indica que el producto no puede ser desechado como un desecho doméstico normal. El producto a eliminar debe llevarse a un punto de recogida adecuado para el reciclaje de componentes eléctricos y electrónicos. Al asegurarse de que este producto se deseché correctamente, ayudará a evitar las posibles consecuencias negativas para el medioambiente y la salud que podrían derivarse de su eliminación inadecuada. Para obtener información más detallada sobre el reciclaje de este producto, contacte el Ayuntamiento, el servicio local de eliminación de residuos o la tienda donde compró el producto.
- La lámpara UV-C deben ser sustituidas después de un funcionamiento de 6000 horas. Para la sustitución contacte a la Asistencia Técnica. La sustitución de las lámparas no debe ser realizada por el usuario.
- El uso del dispositivo en modo diverso del descrito en este documento, o daños a la protección pueden provocar la fuga de radiaciones UV-C.
- Las radiaciones UV-C pueden, incluso en pequeñas dosis, causar daños a los ojos y la piel.
- No introduzca objetos pequeños a través de las rejillas de ventilación. Podrían dañar las aspas y comprometer el funcionamiento del dispositivo.

 **ADVERTENCIA:** Antes de realizar cualquier trabajo de limpieza y/o mantenimiento, desconecte el enchufe de la toma de corriente.

## Informaciones del purificador

 **ADVERTENCIA:** Apague el dispositivo para evitar contactos con las lámparas UV-C.

- Si el dispositivo está dañado, no debe utilizarse.
- El dispositivo contiene lámparas emisoras de UV-C.
- Lea las instrucciones de mantenimiento antes de abrir el aparato.
- El aparato debe desconectarse de la alimentación antes de cambiar el emisor UV-C.

## 2. USO

- La campana extractora está diseñada exclusivamente para uso doméstico con el fin de eliminar los olores de la cocina.
- No utilice nunca la campana para fines distintos para los que ha sido diseñada.
- No deje llamas altas debajo la campana cuando esté funcionando.
- Ajuste la intensidad de la llama de manera que abarque exclusivamente el fondo del recipiente de cocción y no sobresalga por los lados.



- Las freidoras deben vigilarse constantemente durante el uso: el aceite sobrecalentado puede encenderse.

### 3. LIMPIEZA Y MANTENIMIENTO

- El filtro de carbón activo no puede lavarse ni regenerarse y debe cambiarse aproximadamente cada 4 meses de funcionamiento o con mayor frecuencia en caso de uso muy intensivo (W).

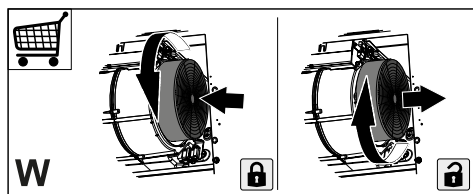

- Los filtros de grasa deben limpiarse cada 2 meses de funcionamiento o con mayor frecuencia en caso de uso intensivo y pueden lavarse en un lavavajillas (Z).

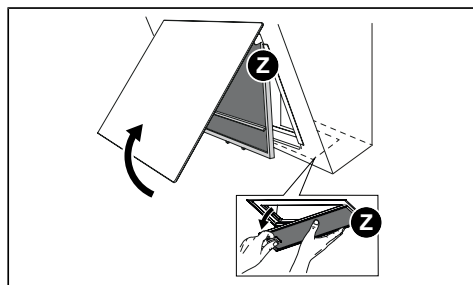

- Limpia la campana con un paño húmedo y un detergente líquido neutro.
- Para la limpieza externa e interna de la campana evitar productos alcohólicos o silicónicos.

Si el producto o alguna de sus partes es de acero inoxidable, usar productos específicos no abrasivos y seguir las líneas de satinado durante la limpieza.

### 4. LIMPIEZA Y MANTENIMIENTO DEL PURIFICADOR

- No utilice productos o materiales abrasivos.
- Evite productos alcohólicos o silicónicos.
- Limpie las rejillas con un cepillo.
- Limpie las rejillas cada 2 meses de funcionamiento o con más frecuencia en caso de uso muy intenso del producto.

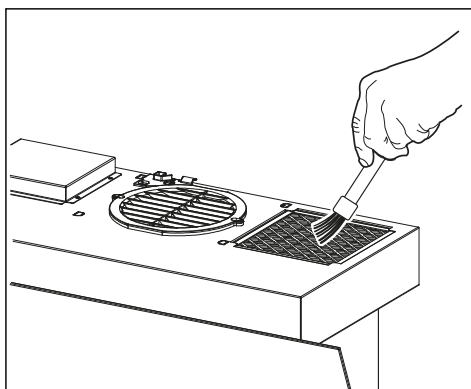





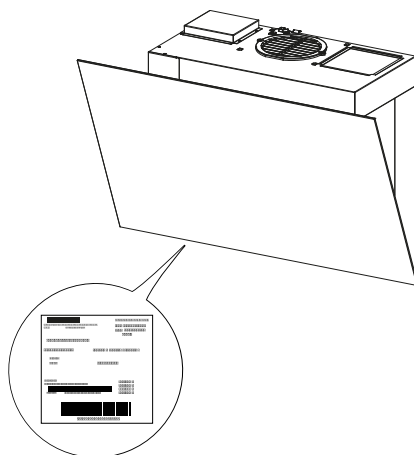

**Para una limpieza más exhaustiva, contacte a la asistencia técnica.**

Los datos técnicos se muestran en la placa colocada en el interior del equipo.



## 5. CONTROLES

Tecla	Presión Tecla	Funciones	Led
	<b>A</b>		
<b>1</b>	<b>B</b>		
<b>2</b> 	<b>C</b>		
<b>3</b> 	<b>D</b>		
	<b>E</b>		
	<b>F</b>		
<b>&gt;&gt;</b>	<b>G</b>		
	<b>H</b>		
<b>A</b>	Breve	Apaga el motor.	Apagado.
<b>B</b>	Breve	Enciende el motor a la primera velocidad.	Los led A + B están encendidos.
	Larga con todas las cargas apagadas (motor y luces)	Se realiza el <b>reset de la alarma saturación Filtros y de la alarma lámpara agotada.</b>	Los led A + C + D parpadean 1 vez.
<b>C</b>	Breve	Enciende el motor a la segunda velocidad.	Los led A + C están encendidos.
	Larga	<b>Función 24h</b>  Activa/Desactiva el motor a la modalidad Intercambio Aire 24h. Esta función configura el motor a la primera velocidad que permite la aspiración con un intervalo de 10 minutos de encendido y 50 minutos de apagado.  No se puede activar cuando están activados los modos Intensivo o Delay.  Se desactiva pulsando la misma tecla o apagando el motor.	Función activa: los led A + B están encendidos y el led C parpadea.
	Larga con todas las cargas apagadas (motor y luces)	Activa/Desactiva la <b>alarma de los Filtros de Carbón Activo.</b>	Alarma activada: los led A + B parpadean 2 veces.  Alarma desactivada: los led A + B parpadean 1 vez.
	-	Señala la alarma de saturación Filtros de grasa Metálicos y la necesidad de lavarlos. La alarma se activa después de 99 horas de trabajo efectivo de la campana.	El led parpadea.
	-	Señala la alarma de saturación del Filtro Antiolores de Carbón Activo. La alarma se activa después de 200 horas de trabajo efectivo de la campana.	El led C parpadea.
<b>D</b>	Breve	Enciende el motor a la tercera velocidad.	Los led A + D están encendidos.
	Larga	Enciende el motor a la velocidad <b>Intensiva.</b>  Esta velocidad está temporizada en 6 minutos. Una vez finalizado el intervalo de tiempo, el sistema regresa automáticamente a la velocidad seleccionada anteriormente. Cuando está activada con el motor apagado, una vez finalizado el intervalo de tiempo se activa el modo OFF.  Se desactiva pulsando la misma tecla, pulsando cualquier tecla de velocidad o apagando el motor.	El led A está encendido y el led D parpadea.
<b>E</b>	Breve	Enciende/Apaga las luces a la máxima intensidad.	Encendido/Apagado.
	Larga	<b>Función Delay</b>  Activa/Desactiva la función Delay, el apagado automático retardado del motor y del sistema de iluminación después de 30 minutos.  No se puede activar cuando está activada las función Intensiva o 24H.  Se desactiva pulsando la misma tecla o apagando el motor.	Parpadean los led A + B o C o D.

<b>F</b>	Breve	<b>Modalidad manual</b> Enciende/apaga la lámpara UV-C y la ventilación a la mínima velocidad. Después de un tiempo de 24 horas la lámpara y la ventilación se apagan automáticamente.	Encendido/Apagado.
<b>G</b>	Breve	<b>Modalidad día</b> Enciende/apaga la lámpara UV-C y la ventilación a la máxima velocidad. Después de un tiempo de 2 horas la lámpara y la ventilación se apagan automáticamente.	Encendido/Apagado.
<b>H</b>	Breve	<b>Modalidad noche</b> Enciende/apaga la lámpara UV-C y la ventilación a la mínima velocidad. Se pone en marcha la modalidad de funcionamiento automático con un ciclo de trabajo de 24 horas en el que el dispositivo permanece encendido durante 5 horas y apagado durante las siguientes 19 horas. Después de 7 días la modalidad noche se apagará automáticamente.	Encendido/Apagado.

**Atención:**

El parpadeo simultáneo de los led F + G + H indica que las lámparas UV-C están dañadas.  
El parpadeo simultáneo de los led G + H indica la necesidad de sustituir las lámparas UV-C.  
Las lámparas UV-C deben sustituirse después de un funcionamiento de 6000 horas.  
Para la sustitución contacte al la Asistencia Técnica.

**Atención:**

Si tenemos las funciones: **Modalidad manual + Modalidad día** están activas y encendemos la campana el purificador se apaga.

Si tenemos la campana encendida a cualquier velocidad y queremos encender el purificador, la campana se apaga.

Si tenemos la función **Modalidad Noche** activa y se enciende el motor de la campana el purificador se apaga. Si apagamos la campana, el purificador se enciende con la función previamente configurada.

## 6. ILUMINACIÓN

- Para la sustitución, contacte con el Servicio de Asistencia Técnica ("Para la compra, contacte con el Servicio de Asistencia Técnica").

## 1. INFORMAÇÕES DE SEGURANÇA

**i** Para sua própria segurança e o funcionamento correto do aparelho, é recomendada a leitura atenta deste manual antes da instalação e da colocação em operação. Mantenha estas instruções sempre junto ao aparelho, mesmo no caso de cessão ou transferência a terceiros. É importante que os utilizadores conheçam todas as características de funcionamento e segurança do aparelho.

**!** A ligação dos cabos deve ser feita por um técnico especializado.

- O fabricante não pode ser considerado responsável por possíveis danos causados por uma instalação ou utilização impróprias.
- A distância mínima de segurança entre a placa de cozinha e o exaustor é de 650 mm (alguns modelos podem ser instalados a uma altura inferior; ver o parágrafo relativo às dimensões de trabalho e à instalação).
- Se as instruções de instalação da placa de cozinha a gás especificarem uma distância superior à acima indicada, é necessário tê-lo em consideração.
- Verifique se a tensão de rede corresponde à indicada na chapa de identificação aplicada dentro do exaustor.
- Os dispositivos de seccionamento devem ser instalados no sistema fixo, em conformidade com as normativas sobre os sistema de cablagem.
- Para os aparelhos de Classe I, controle se a rede de alimentação doméstica dispõe de uma ligação em massa adequada.
- Ligue o exaustor ao tubo de evacuação de fumos com um tubo de diâmetro mínimo de 120 mm. O percurso dos fumos deve ser o mais curto possível.
- Devem ser respeitadas todas as normas relativas à exaustão do ar.
- Não ligue o exaustor de extração às condutas de fumos que transportam fumos de combustão (por ex., de caldeiras, chaminés, etc.).
- Se o exaustor for usado em combinação com aparelhos não elétricos (por ex., aparelhos a gás), deve ser garantido um grau de ventilação suficiente no local para impedir o retorno do fluxo dos gases de exaustão. Quando o exaustor de cozinha for usado em combinação com aparelhos não alimentados por corrente elétrica, a pressão negativa no local não deve exceder 0,04 mbar para evitar que os fumos sejam re-aspirados no local pelo exaustor.
- O ar não deve ser evacuado através de uma conduta usa-

da para a exaustão dos fumos de aparelhos de combustão alimentados a gás ou outros combustíveis.

- Se o cabo de alimentação estiver danificado, deve ser substituído pelo fabricante ou por um técnico do serviço de assistência.
- Ligue a ficha a uma tomada em conformidade com os regulamentos em vigor, numa posição acessível.
- Relativamente às medidas técnicas e de segurança a adotar para a exaustão dos fumos, é importante respeitar estritamente os regulamentos estabelecidos pelas autoridades locais.

 **ADVERTÊNCIA:** antes de instalar o exaustor, remova as películas de proteção.

- Utilize apenas parafusos e peças pequenas de tipo adequado para o exaustor.

 **ADVERTÊNCIA:** a falha na instalação dos parafusos ou do dispositivo de fixação de acordo com estas instruções pode resultar em riscos elétricos.

- Não olhe diretamente para a luz com instrumentos óticos (binóculo, lupa...).
- Não cozinhe ao flambé sob o exaustor: poderá provocar um incêndio.
- Este aparelho pode ser utilizado por crianças com idade igual ou superior a 8 anos e por pessoas com capacida-

des físicas, sensoriais ou mentais diminuídas ou com experiência e conhecimento insuficientes, desde que sejam vigiadas e tenham recebido instrução sobre a utilização do aparelho em condições de segurança e compreendam os perigos que o seu uso comporta. As crianças não devem brincar com o aparelho. A limpeza e manutenção do aparelho não devem ser realizadas por crianças, a não ser que sejam vigiadas.

- Vigie as crianças, certificando-se de que não brinquem com o aparelho.
- O aparelho não deve ser utilizado por pessoas (incluindo crianças) com capacidades psico-físico-sensoriais diminuídas ou com experiência e conhecimentos insuficientes, salvo se vigiadas atentamente e instruídas.

 As peças acessíveis podem tornar-se muito quentes durante a utilização dos aparelhos de cozedura.

- Limpe e/ou substitua os filtros após o período de tempo especificado (perigo de incêndio). Consulte o parágrafo Manutenção e a limpeza.
- Deve estar presente ventilação adequada no local quando o exaustor for usado em simultâneo com aparelhos que usam gás ou outros combustíveis (não aplicável a apare-

- lhos que descarregam unicamente o ar no local).
- O símbolo  no produto ou na sua embalagem indica que o produto não pode ser eliminado tal como resíduos domésticos normais. O produto a eliminar deve ser entregue num centro de recolha para o efeito, para a reciclagem dos componentes elétricos e eletrónicos. Assegure-se que este produto seja eliminado corretamente, desta forma contribuirá para evitar potenciais consequências negativas para o ambiente e para a saúde decorrentes de uma eliminação inadequada. Para informações mais detalhadas sobre a reciclagem deste produto, contacte a Câmara Municipal, o serviço local de eliminação de resíduos ou a loja onde foi adquirido o produto.
  - As lâmpadas UV-C devem ser substituídas após um funcionamento de 6000 horas. Para a substituição, contacte a assistência técnica. A substituição das lâmpadas não deve ser efetuada pelo utilizador.
  - A utilização do dispositivo de forma diferente do descrito no presente documento, ou danos na caixa podem provocar a fuga de radiações UV-C.
  - As radiações UV-C podem, mesmo em pequenas doses, causar lesões nos olhos e na pele.
  - Não introduza objetos de pequenas dimensões através das grelhas de ventilação. Poderão danificar as ventoinhas e afetar o funcionamento do dispositivo.
  - Leia as instruções de manutenção antes de abrir o aparelho.
  - O equipamento deve ser desconectado da alimentação antes da substituição do emissor de UV-C.

 **ADVERTÊNCIA:** Antes de qualquer operação de limpeza e/ou manutenção, retire sempre a ficha da tomada de corrente elétrica.

### Informações do purificador

 **ADVERTÊNCIA:** Desligue o dispositivo para evitar contatos com as lâmpadas UV-C.

- O dispositivo, se danificado, não deve ser utilizado.
- O dispositivo contém lâmpadas de emissão UV-C.
- O exaustor foi concebido exclusivamente para uso doméstico, a fim de eliminar os cheiros de cozinha.
- Nunca utilize o exaustor senão para o fim para que foi concebido.
- Nunca deixe chamas altas desprotegidas sob o exaustor, quando ele estiver em funcionamento.
- Ajuste a intensidade da chama de maneira a incidir exclusivamente no fundo da panela utilizada, sem ultrapassar o diâmetro deste, certificando-se de que não incida dos lados.

## 2. UTILIZAÇÃO

- As frigideiras devem ser constantemente vigiadas durante o funcionamento, porque as gorduras e os óleos sobreaquecidos são facilmente inflamáveis.

### 3. LIMPEZA E MANUTENÇÃO

- O filtro de carvão ativado não é lavável nem regenerável e deve ser substituído aproximadamente a cada 4 meses de funcionamento, ou com maior frequência em caso de utilização muito intensa (W).

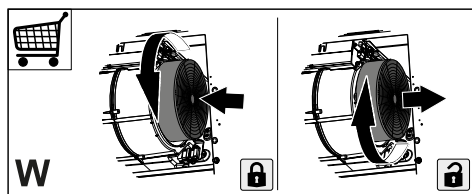

- Os filtros de gordura devem ser limpos a cada 2 meses de funcionamento, ou com maior frequência em caso de utilização muito intensa, e podem ser lavados na máquina de lavar louça (Z).

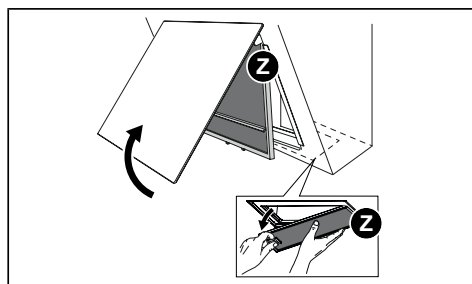

- Limpe o exaustor com um pano húmido e um detergente líquido neutro.
- Para a limpeza externa e interna do exaustor evite produtos com álcool ou silicone.

Se o produto ou uma das suas partes for de aço inox, utilize produtos específicos não abrasivos para a limpeza e siga as linhas do acabamento acetinado durante a limpeza.

### 4. LIMPEZA E MANUTENÇÃO DO PURIFICADOR

- Não utilize solventes ou produtos abrasivos.
- Evite produtos à base de álcool ou silicone.
- Limpe as grelhas com um pincel.
- Limpe as grades a cada 2 meses de funcionamento ou com frequência maior, em caso de utilização muito intensa do produto.

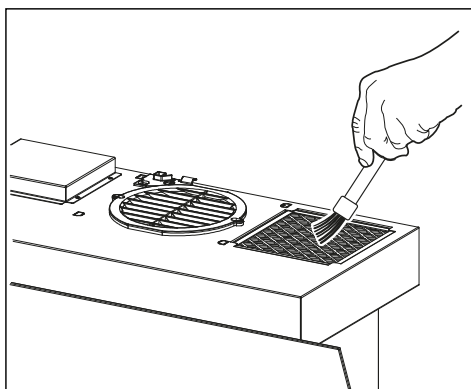





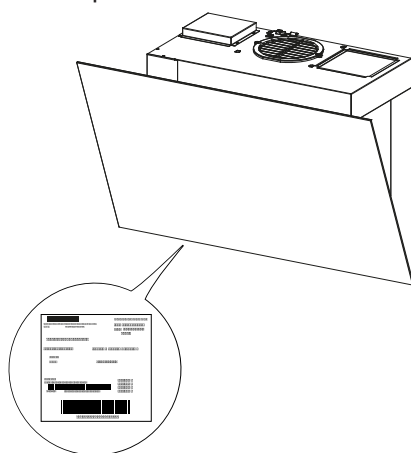

Para uma limpeza mais profunda, contate a assistência técnica.

Os dados técnicos estão indicados na placa de características aplicada no interior do aparelho.



## 5. COMANDOS

	 A	1 B	2  C	3  D	 E	 F	 G	 H
Tecla	Pressão do botão	Funções					LED	
A	Curta	Desliga o motor.					Desligado.	
B	Curta	Liga o motor na primeira velocidade.					Os leds A + B acendem-se.	
	Longa com todas as cargas desligadas (motor e luzes)	<b>Efetua-se a reposição do alarme de saturação de Filtros e do alarme de lâmpada fundida.</b>					Os LED A + C + D piscam 1 vez.	
C	Curta	Liga o motor na segunda velocidade.					Os leds A + C acendem-se.	
	Longa	<b>Função 24h</b> Ativa/Desativa o motor no modo Troca de Ar 24h. Esta função configura o motor na primeira velocidade, que permite uma aspiração com um intervalo de 10 minutos on e 50 minutos off.  Não é ativável se estiverem ativas as modalidades Intensiva ou Delay. Desativa-se pressionando a mesma tecla ou desligando o motor.					Função ativa: os leds A + B acendem-se e o led C pisca.	
	Longa com todas as cargas desligadas (motor e luzes)	Ativa / desativa o <b>alarme dos Filtros de Carvão ativo.</b>					Alarme ativado: os leds A + B piscam 2 vezes.  Alarme desativado: os leds A + B piscam 1 vez.	
	-	Sinaliza o alarme de saturação dos Filtros de Gordura Metálicos e a necessidade de os lavar. O alarme entra em funcionamento após 99 horas de operação efetiva do exaustor.					O led pisca.	
-	Sinaliza o alarme de saturação do Filtro Antiodores de Carvão Ativo. O alarme entra em funcionamento após 200 horas de operação efetiva do exaustor.					O led C pisca.		
D	Curta	Liga o motor na terceira velocidade.					Os leds A + D acendem-se.	
	Longa	Acende o motor na velocidade <b>Intensiva</b> .  Esta velocidade é cronometrada para 6 minutos. Uma vez terminado esse intervalo, o sistema volta automaticamente para a velocidade selecionada anteriormente. Se ativada com o motor desligado, quando o tempo terminar, passa para o modo OFF.  Desativa-se premindo o mesmo botão, premindo qualquer botão de velocidade ou desligando o motor.					O led A acende-se e o led D pisca.	
E	Curta	Acende/apaga as luzes à máxima intensidade.					Ligado/Desligado.	
	Longa	<b>Função de Delay</b>  Ativa/desativa a função Delay, o desligamento automático atrasado do motor e do sistema de iluminação, após 30 minutos.  Não é ativável se estiver ativa a função Intensiva ou 24H. Desativa-se pressionando a mesma tecla ou desligando o motor.					Os leds A + B ou C ou D piscam.	
F	Curta	<b>Modo manual</b> Acende/apaga a lâmpada UV-C e a ventilação à mínima velocidade. Após um tempo de 24 horas, a lâmpada e a ventilação são desligadas automaticamente.					Ligado/desligado.	



<b>G</b>	Curta	<b>Modalidade de dia</b> Acende/apaga a lâmpada UV-C e a ventilação à máxima velocidade. Após um tempo de 2 horas, a lâmpada e a ventilação são desligadas automaticamente.	Ligado/desligado.
<b>H</b>	Curta	<b>Modalidade de noite</b> Acende/apaga a lâmpada UV-C e a ventilação à mínima velocidade. Inicia-se a modalidade de funcionamento automático com um ciclo de trabalho de 24 horas no qual o dispositivo permanece ligado durante 5 horas e desligado durante as 19 horas seguintes. Após 7 dias, a modalidade de noite será desligada automaticamente.	Ligado/desligado.
<p><b>Atenção:</b> Se os leds F + G + H piscarem contemporaneamente, isso sinaliza danos nas lâmpadas UV-C. Se os leds G + H piscarem contemporaneamente, isso sinaliza a necessidade de substituir as lâmpadas UV-C. As lâmpadas UV-C devem ser substituídas após um funcionamento de 6000 horas. Para a substituição, contacte a assistência técnica.</p>			

### Atenção:

Se as funções: **Modo manual + Modalidade de dia** estiverem ativas e o exaustor for ligado, o purificador se desativa.

Se o exaustor estiver ligado em qualquer velocidade e se desejar ligar o purificador, o exaustor se desativa.

Se a função **Modalidade de noite** estiver ativa e o motor do exaustor for aceso, o purificador se desativa. Se o exaustor for desligado, o purificador se ativa com a função anteriormente configurada.

## 6. ILUMINAÇÃO

- Para substituição, contacte a assistência técnica (“Para compra, contacte a assistência técnica”).

## 1. INFORMAZIONI SULLA SICUREZZA

**i** Per la propria sicurezza e per il corretto funzionamento dell'apparecchio, si prega di leggere attentamente questo manuale prima dell'installazione e della messa in funzione. Tenere queste istruzioni sempre insieme all'apparecchio, anche in caso di cessione o trasferimento a terzi. È importante che gli utilizzatori conoscano tutte le caratteristiche di funzionamento e sicurezza dell'apparecchio.

**!** Il collegamento dei cavi deve essere effettuato da un tecnico competente.

- Il fabbricante non potrà ritenersi responsabile per eventuali danni risultanti da un'installazione o utilizzazione impropria.
- La distanza minima di sicurezza tra il piano cottura e la cappa aspirante è di 650 mm (alcuni modelli possono essere installati a un'altezza inferiore; vedere il paragrafo relativo alle dimensioni di lavoro e all'installazione).
- Se le istruzioni di installazione del piano cottura a gas specificano una distanza maggiore di quella sopra indicata, è necessario tenerne conto.
- Controllare che la tensione di rete corrisponda a quella indicata sulla targa dati applicata all'interno della cappa.
- I dispositivi di sezionamento devono essere installati nell'impianto fisso in conformità alle normative sui sistemi di cablaggio.
- Per gli apparecchi di Classe I, controllare che la rete di alimentazione domestica disponga di un adeguato collegamento a massa.
- Collegare la cappa alla canna fumaria con un tubo di diametro minimo di 120 mm. Il percorso dei fumi deve essere il più corto possibile.
- Devono essere rispettate tutte le normative riguardanti lo scarico dell'aria.
- Non collegare la cappa aspirante ai condotti fumari che trasportano fumi di combustione (per es. di caldaie, camini ecc.).
- Se la cappa è utilizzata in combinazione con apparecchi non elettrici (per es. apparecchi a gas), deve essere garantito un sufficiente grado di aerazione nel locale per impedire il ritorno di flusso dei gas di scarico. Quando la cappa per cucina è utilizzata in combinazione con apparecchi non alimentati dalla corrente elettrica, la pressione negativa nel locale non deve superare 0,04 mbar per evitare che i fumi vengano rispirati nel locale dalla cappa.
- L'aria non deve essere evacuata attraverso un condotto utilizzato per lo scarico dei fu-

mi da apparecchi di combustione alimentati a gas o altri combustibili.

- Il cavo di alimentazione, se danneggiato, deve essere sostituito dal fabbricante o da un tecnico del servizio assistenza.
- Collegare la spina ad una presa di tipo conforme alle normative vigenti e in posizione accessibile.
- Relativamente alle misure tecniche e di sicurezza da adottare per lo scarico dei fumi è importante attenersi scrupolosamente ai regolamenti stabiliti dalle autorità locali.

 **AVVERTENZA:** prima di installare la cappa, rimuovere le pellicole di protezione.

- Usare solo viti e minuteria di tipo idoneo per la cappa.

 **AVVERTENZA:** la mancata installazione delle viti o dei dispositivi di fissaggio in conformità alle presenti istruzioni può comportare rischi di scosse elettriche.

- Non osservare direttamente con strumenti ottici (binocolo, lente d'ingrandimento....).
- Non cuocere al flambé sotto la cappa: si potrebbe sviluppare un incendio.
- Questo apparecchio può essere utilizzato da bambini di età non inferiore a 8 anni e da persone con ridotte capacità psico-fisico-sensoriali o con esperienza e conoscenze in-

sufficienti, purché attentamente sorvegliati e istruiti su come utilizzare in modo sicuro l'apparecchio e sui pericoli che ciò comporta. Assicurarsi che i bambini non giochino con l'apparecchio. Pulizia e manutenzione da parte dell'utente non devono essere effettuate da bambini, a meno che non siano sorvegliati.

- Sorvegliare i bambini, assicurandosi che non giochino con l'apparecchio.
- L'apparecchio non deve essere utilizzato da persone (bambini compresi) con ridotte capacità psico-fisico-sensoriali o con esperienza e conoscenze insufficienti, a meno che non siano attentamente sorvegliate e istruite.

 Le parti accessibili possono diventare molto calde durante l'uso degli apparecchi di cottura.

- Pulire e/o sostituire i filtri dopo il periodo di tempo specificato (pericolo di incendio). Vedere il paragrafo Manutenzione e pulizia.
- Deve essere presente un'adeguata ventilazione nel locale quando la cappa è utilizzata contemporaneamente ad apparecchi che utilizzano gas o altri combustibili (non applicabile ad apparecchi che scaricano unicamente l'aria nel locale).
- Il simbolo  sul prodotto o sulla sua confezione indica che il

prodotto non può essere smaltito come un normale rifiuto domestico. Il prodotto da smaltire deve essere conferito presso un apposito centro di raccolta per il riciclaggio dei componenti elettrici ed elettronici. Assicurandosi che questo prodotto sia smaltito correttamente, si contribuirà a prevenire potenziali conseguenze negative per l'ambiente e per la salute che potrebbero altrimenti derivare dal suo smaltimento inadeguato. Per informazioni più dettagliate sul riciclaggio di questo prodotto, contattare il Comune, il servizio locale di smaltimento rifiuti oppure il negozio dove è stato acquistato il prodotto.

 **AVVERTENZA:** Prima di effettuare qualsiasi operazione di pulizia e/o manutenzione scollegare la spina dalla presa di corrente.

## Informazioni del purificatore

 **AVVERTENZA:** Spegner il dispositivo per evitare contatti con le lampade UV-C.

- Il dispositivo, se danneggiato, non deve essere utilizzato.
- Il dispositivo contiene lampade ad emissione UV-C.
- Le lampade UV-C devono essere sostituite dopo un funzionamento di 6000 ore. Per la sostituzione contattare l'Assistenza Tecnica. La sostituzione delle lampade non

deve essere effettuata dall'utilizzatore.

- L'uso del dispositivo in modo diverso da quello descritto nel presente documento, o danni alla custodia possono provocare la fuga di radiazioni UV-C.
- Le radiazioni UV-C possono, anche a piccole dosi, causare danni ad occhi e pelle.
- Non inserire oggetti di piccole dimensioni attraverso le grate di aerazione. Potrebbero danneggiare le ventole e compromettere il funzionamento del dispositivo.
- Leggere le istruzioni di manutenzione prima di aprire l'apparato.
- L'apparecchio deve essere scollegato dall'alimentazione prima di sostituire l'emettitore UV-C.

## 2. USO

- La cappa aspirante è progettata esclusivamente per l'uso domestico allo scopo di eliminare gli odori dalla cucina.
- Non usare mai la cappa per scopi diversi da quelli per cui è stata progettata.
- Non lasciare mai fiamme alte sotto la cappa quando è in funzione.
- Regolare l'intensità della fiamma in modo da dirigerla esclusivamente verso il fondo del recipiente di cottura, assicurandosi che non ne avvolga i lati.
- Le friggitorie devono essere costantemente controllate durante l'uso: l'olio surriscaldato potrebbe incendiarsi.

### 3. PULIZIA E MANUTENZIONE

- Il filtro al carbone attivo non è lavabile né è rigenerabile e deve essere sostituito ogni 4 mesi di funzionamento circa o più frequentemente in caso di utilizzo molto intenso (W).

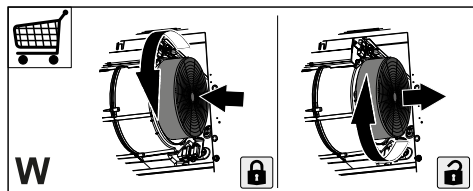

- I filtri antigrasso devono essere puliti ogni 2 mesi di funzionamento o più frequentemente in caso di utilizzo molto intenso e possono essere lavati in lavastoviglie (Z).

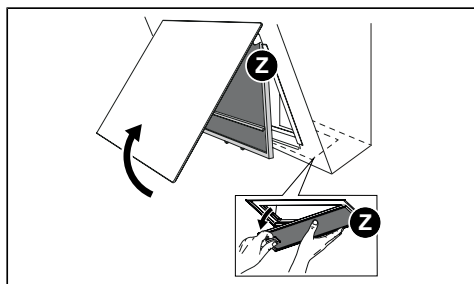

- Pulire la cappa utilizzando un panno umido e un detergente liquido neutro.
- Per la pulizia esterna ed interna della cappa evitare prodotti alcoolici o silconici.

Se il prodotto o una delle sue parti è in acciaio inox utilizzare per la pulizia prodotti specifici non abrasivi e seguire le linee della satinatura durante la pulizia.

### 4. PULIZIA E MANUTENZIONE PURIFICATORE

- Non utilizzare prodotti o materiali abrasivi.

- Evitare prodotti alcoolici o silconici.
- Pulire le griglie con un pennello.
- Pulire le griglie ogni 2 mesi di funzionamento o più frequentemente in caso di utilizzo molto intenso del prodotto.

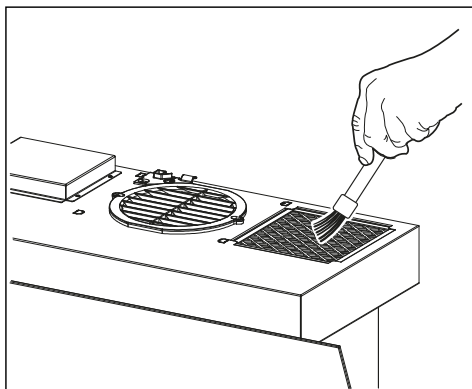





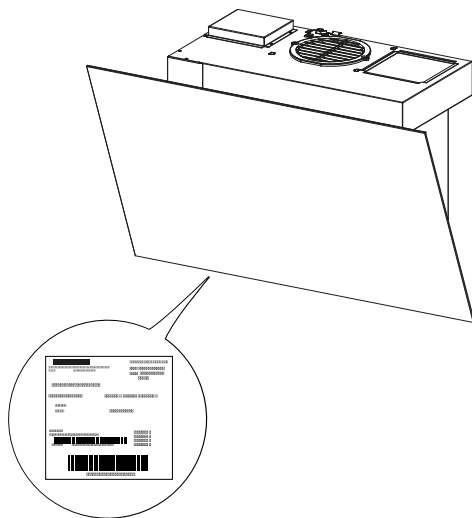

**Per una pulizia più approfondita, contattare l'assistenza tecnica.**

Le informazioni tecniche si trovano nell'etichetta sul lato interno dell'apparecchio.



## 5. COMANDI

	 A	1 B	2  C	3  D	 E	 F	 G	 H
Tasto	Pressione Tasto	Funzioni					Led	
A	Breve	Spegne il motore.					Spento.	
B	Breve	Accende il motore alla prima velocità.					I led A + B sono accesi.	
	Lunga con tutti i carichi spenti (motore e luci)	Si effettua il <b>reset dell'allarme saturazione Filtri e dell'allarme lampada esaurita.</b>					I led A + C + D lampeggiano 1 volta.	
C	Breve	Accende il motore alla seconda velocità.					I led A + C sono accesi.	
	Lunga	<b>Funzione 24h</b> Attiva/Disattiva il motore alla modalità Ricambio Aria 24h. Questa funzione imposta il motore alla prima velocità che consente un'aspirazione con un intervallo di 10 minuti on e 50 minuti off.  Non è attivabile se attive la modalità Intensiva o Delay. Si disattiva premendo il medesimo tasto o spegnendo il motore.					Funzione attiva: i led A + B sono accesi e il led C lampeggia.	
	Lunga con tutti i carichi spenti (motore e luci)	Attiva/Disattiva l' <b>allarme dei Filtri al Carbone Attivo.</b>					Allarme attivato: i led A + B lampeggiano 2 volte.  Allarme disattivato: i led A + B lampeggiano 1 volta.	
	-	Segnala l'allarme saturazione Filtri Antigrasso Metallici e la necessità di lavarli. L'allarme entra in funzione dopo 99 ore di lavoro effettivo della cappa.					Il led lampeggia.	
	-	Segnala l'allarme saturazione Filtro Antiodore al Carbone Attivo. L'allarme entra in funzione dopo 200 ore di lavoro effettivo della cappa.					Il led C lampeggia.	
D	Breve	Accende il motore alla terza velocità.					I led A + D sono accesi.	
	Lunga	Accende il motore alla velocità <b>Intensiva.</b>  Questa velocità è temporizzata a 6 minuti. Terminato il tempo, il sistema ritorna automaticamente alla velocità precedentemente selezionata. Se attivata da motore spento una volta finito il tempo passa alla modalità OFF.  Si disattiva premendo il medesimo tasto, premendo qualsiasi tasto velocità o spegnendo il motore.					I led A è acceso e il led D lampeggia.	
E	Breve	Accende/Spegne le luci alla massima intensità.					Acceso/Spento.	
	Lunga	<b>Funzione Delay</b>  Attiva/Disattiva la funzione Delay, lo spegnimento automatico ritardato del motore e dell'impianto d'illuminazione dopo 30 minuti.  Non è attivabile se è attiva la funzione Intensiva o 24H. Si disattiva premendo il medesimo tasto o spegnendo il motore.					Lampeggiano i led A + B o C o D.	
F	Breve	<b>Modalità manuale</b> Accende/spegne la lampada UV-C e la ventilazione alla minima velocità. Dopo un tempo di 24 ore la lampada e la ventilazione vengono spenti automaticamente.					Acceso/Spento.	

<b>G</b>	Breve	<b>Modalità giorno</b> Accende/spegne la lampada UV-C e la ventilazione alla massima velocità. Dopo un tempo di 2 ore la lampada e la ventilazione vengono spenti automaticamente.	Acceso/Spento.
<b>H</b>	Breve	<b>Modalità notte</b> Accende/spegne la lampada UV-C e la ventilazione alla minima velocità. Si avvia la modalità di funzionamento automatico con un ciclo di lavoro di 24 ore all'interno del quale il dispositivo rimane acceso per 5 ore e spento per le successive 19 ore. Dopo 7 giorni la modalità notte verrà spenta automaticamente.	Acceso/Spento.
<b>Attenzione:</b> Il lampeggio contemporaneo dei led F + G + H segnalano il danneggiamento le lampade UV-C. Il lampeggio contemporaneo dei led G + H segnalano la necessità di sostituire le lampade UV-C. Le lampade UV-C devono essere sostituite dopo un funzionamento di 6000 ore. Per la sostituzione contattare l'Assistenza Tecnica.			

### **Attenzione:**

Se abbiamo le funzioni: **Modalità manuale + Modalità giorno** sono attive ed accendiamo la cappa, il purificatore si spegne.

Se abbiamo la cappa accesa a qualsiasi velocità e vogliamo accendere il purificatore, la cappa si spegne.

Se abbiamo la funzione **Modalità Notte** attiva e si accende il motore della cappa il purificatore si spegne. Se spegniamo la cappa, il purificatore si accende con la funzione precedentemente impostata.

## **6. ILLUMINAZIONE**

- Per la sostituzione contattare l'Assistenza Tecnica ("Per l'acquisto rivolgersi all'assistenza tecnica").

## 1. SÄKERHETSINFORMATION

**i** För den egna säkerheten och för korrekt funktion av apparaten, ber vi dig läsa denna manual noggrant för installationen och idrifttagningen. Håll alltid dessa instruktioner tillsammans med apparaten, även i händelse av försäljning eller överlåtelse till tredje part. Det är viktigt att användarna känner till alla apparatens funktions- och säkerhetsegenskaper.

**!** Anslutningen av kablarna ska utföras av en kompetent tekniker.

- Tillverkaren kan inte anse sig ansvarig för eventuella skador som har sitt ursprung i en felaktig installation eller användning.
- Minsta säkerhetsavstånd mellan spishäll och fläkt är 650 mm (vissa modeller kan installeras på lägre höjd; se avsnittet om arbetsmått och installation).
- Om gashällens monteringsanvisning anger ett avstånd som är större än det som anges ovan måste detta beaktas.
- Kontrollera att nätspänningen är den som anges på märkskylten som är fäst inuti flätkåpan.
- Bortkopplingsanordningarna ska installeras i den fasta anläggningen i enlighet med standarderna om kabeldragningssystem.
- För apparater av Klass I, kontrollera att närmätningen har en lämplig jordanslutning.
- Anslut flätkåpan till skorstenröret med ett rör med en minimum diameter på 120 mm. Rökens lopp måste vara så kort som möjligt.
- Alla föreskrifter beträffande luftutsläpp måste iakttas.
- Anslut inte flätkåpan till rökgångarna som transporterar förbränningsgaser (t ex från värmepannor, kaminer, etc).
- Om fläkten används tillsammans med icke elektriska apparater (t ex gasapparater), ska en tillräcklig genomluftning av lokalen garanteras, för att förhindra återflöde av avgaser. När köksfläkten används tillsammans med apparater som inte matas med elektrisk ström, får det negativa trycket i lokalen inte överstiga 0,04 mbar för att undvika att röken sugas upp i lokalen på nytt från fläkten.
- Luften får inte släppas ut genom en ledning som används för utsläpp av rök från förbränningsapparater som matas med gas eller andra bränslen.
- Om elkabeln skadas, ska den bytas ut av tillverkaren eller av en servicetekniker.
- Anslut stickkontakten till ett lättillgängligt vägguttag som är i överensstämmelse med gällande bestämmelser.



- Vad beträffar de tekniska måtten och säkerheten att iaktta för utsläpp av röken, är det viktigt att skrupulöst iaktta föreskrifterna som fastställts av de lokala myndigheterna.
- ⚠ **WARNING:** innan du installerar fläkten, avlägsna skyddsfilmerna.
- Använd endast skruvar och tillbehör av typ som är lämplig för fläkten.
- ⚠ **OBS!** Om det inte installeras skruvar och fästelement som överensstämmer med dessa anvisningar kan det leda till risk för elektrisk stöt.
- Titta inte direkt med optiska instrument (kikare, förstoringsglas o.s.v.).
- Tillaga inte flamberade rätter under fläkten: det kan medföra eldsvåda.
- Denna apparat får användas av barn (över 8 år), personer med nedsatt fysisk, sensorisk eller mental funktionsförmåga eller personer som saknar erfarenhet eller kunskap om hur den används, under förutsättning att de övervakas av någon som kan ansvara för deras säkerhet eller som har lärt dem hur apparaten används på ett säkert sätt och gjort dem medvetna om riskerna. Barn får inte leka med apparaten. Rengöring och underhåll får inte utföras av barn utan tillsyn av en vuxen.
- Håll barn under uppsikt så att de inte leker med apparaten.
- Denna apparat får inte användas av personer (inkl. barn) med nedsatt fysisk, sensorisk eller mental funktionsförmåga eller personer som saknar erfarenhet eller kunskap om hur den används, om de inte övervakas och instrueras.
- ⚠ De åtkomliga delarna kan bli mycket varma under användningen av tillagningsapparaterna.
- Rengör och/eller byt ut filtren efter den tidsperiod som specificeras (brandfara). Se avsnittet Rengöring och underhåll.
- En tillräcklig ventilation av lokalen måste finnas när fläkten används samtidigt med andra apparater som använder gas eller andra bränslen (inte tillämpligt för apparater som släpper ut luften i lokalen).
- Symbolen  på produkten eller dess förpackning indikerar att produkten inte kan bortskaffas som normalt hushållsavfall. Produkten som ska bortskaffas ska lämnas till särskilt uppsamlingscenter för återvinning av de elektriska och elektroniska komponenterna. Genom att säkerställa att denna produkt bortskaffas på rätt sätt bidrar du till att förhindra potentiella negativa konsekvenser för miljön och hälsan som annars kan uppstå vid olämplig avfallshantering. För mer detaljerad information om återvinning av denna produkt, kontakta

kommunen, lokalt avfallshandlingskontor eller affären där produkten inköptes.

**⚠ VARNING:** Före alla slags rengörings- och/eller underhållsåtgärder ska stickkontakten dras ut från uttaget.

### Informationer om renaren

**⚠ VARNING:** Stäng av enheten för att undvika kontakter med UV-C lamporna.

- Enheten får inte användas om den är skadad.
- Enheten innehåller lampor med UV-C-utsläpp.
- UV-C-lamporna ska bytas ut efter 6 000 funktionstimmar. Kontakta teknisk service för utbyte. Utbytet av lamporna får inte utföras av användaren.
- Användning av enheten på annat sätt än vad som beskrivs i detta dokument, eller skador på skyddet kan orsaka läckage av UV-C-strålning.
- UV-C-strålningar kan även i små doser orsaka skador på ögon och hud.
- Stick inte in föremål av små dimensioner genom luftöppningarna. De kan skada fläkterna och äventyra enhetens funktion.
- Läs underhållsinstruktionerna innan du öppnar apparaten.
- Apparaten måste kopplas bort från matningen innan du

byter ut UV-C strålningsenheten.

## 2. ANVÄNDNING

- Köksfläkten har uteslutande konstruerats för hushållsbruk för att avlägsna matos i köket.
- Använd aldrig köksfläkten för andra ändamål än vad den är konstruerad för.
- Se till att det aldrig uppkommer höga lågor under köksfläkten när den är igång.
- Justera lågans styrka så att den endast vidrör kokkärlets botten och inte slickar utmed dess sidor.
- Fritöserna ska kontrolleras hela tiden under användningen. Den överhettade oljan kan ta eld.

## 3. RENGÖRING OCH UNDERHÅLL

- Filtern med aktivt kol är varken tvättbara eller regenereringsbara och måste bytas ut ungefär var 4:e månad eller oftare i händelse av mycket intensiv användning (W).

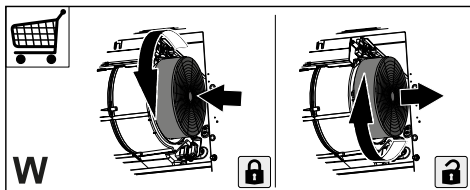

- Fettfiltren ska rengöras varannan driftsmånad eller oftare i händelse av en mycket intensiv användning och kan diskas i diskmaskin (Z).

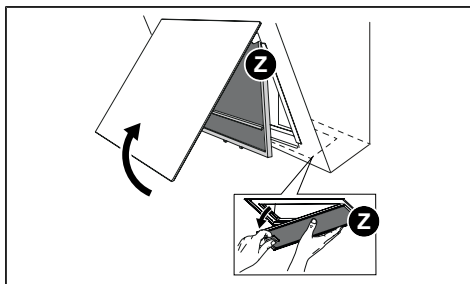

- Rengör fläkten med en fuktig trasa och neutralt rengöringsmedel.
- För utvändig och invändig rengöring av fläkten, undvik alkoholhaltiga eller silikonhaltiga produkter.

Om produkten eller en av dess delar är i rostfritt stål, använd specifika ej skrapande produkter för rengöringen och följ slipningslinjerna för rengöringen.

#### 4. RENGÖRING OCH UNDERHÅLL AV RENAREN

- Använd inte slipande produkter eller material.
- Undvik alkohol- eller silikonhaltiga produkter.
- Rengör gallren med en pensel.
- Rengör gallren varannan driftsmånad eller oftare i händelse av mycket intensiv användning av produkten.

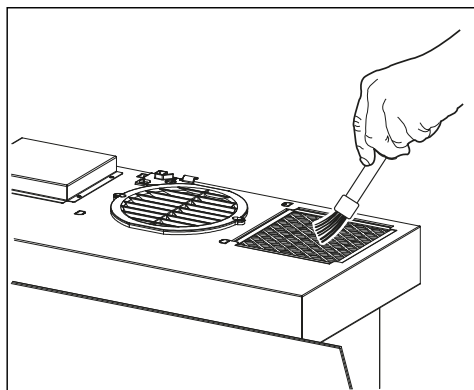





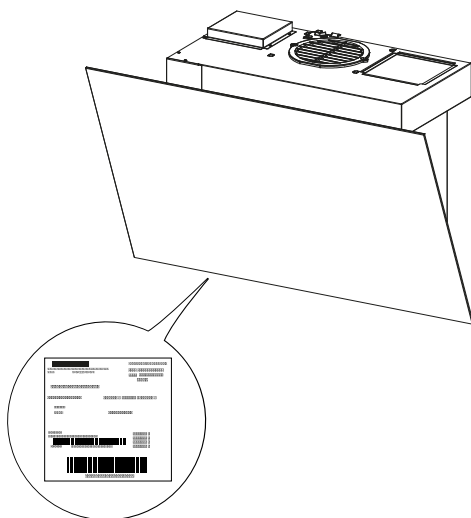

**För en djupare rengöring, kontakta teknisk assistans.**

Tekniska data anges på märkplåten som är placerad inuti apparaten.



## 5. REGLAGE

	 A	1 B	2  C	3  D	 E	 F	 G	 H
Knapp	Tryck knappen	på	Funktioner				Led-lampa	
A	Kort		Släck motorn.				Släckt.	
B	Kort		Slår på motorn vid första hastigheten.				Led-lamporna A+B är tända.	
	Lång med alla laster avstängda (motor och ljus)		Man utför <b>återställning av larmet för filtermättnad och larm för uttjänt lampa.</b>				Led-lamporna A + C + D blinkar 1 gång.	
C	Kort		Slår på motorn vid den andra hastigheten.				LED-lamporna A + C är tända.	
	Långt		<b>Funktion 24h</b>  Aktiverar/Inaktiverar motorn i läge Luftombyte 24h. Denna funktionen ställer in motorn vid den första hastigheten som tillåter en ut-sugning med ett intervall på 10 minuter på och 50 minuter av.  Den kan inte aktiveras med läge Intensiv eller Fördröjd. De inaktiveras genom att trycka in samma knapp eller slå av mo-torn.				Aktiv funktion: led-lamporna A + B är tända och led-lam-pan C blinkar.	
	Lång med alla laster avstängda (motor och ljus)		Aktiverar/Inaktiverar <b>larmet för Filtren med Aktivt Kol.</b>				Aktiverat larm: led-lamporna A + B blinkar 2 gånger.  Inaktiverat larm: led-lamporna A + B blinkar 1 gång.	
	-		Anger larmet för mättnad av Fettfiltren i metall och behovet att tvätta dem. Larmet sätts igång efter fläktens effektiva 99 driftstimmar.				Led-lampan blinkar.	
	-		Anger larm för mättnad av Luktfiltret med Aktivt Kol. Larmet sätts igång efter fläktens effektiva 200 driftstimmar.				Led-lampan C blinkar.	
D	Kort		Slår på motorn vid tredje hastigheten.				Led-lamporna A + D är tända.	
	Långt		Slår på motorn vid <b>Intensiv</b> hastighet.  Denna hastighet är tidsinställd på 6 minuter. När tiden förflutit, går systemet automatiskt tillbaka till den tidigare valda hastigheten. Om aktiverad med avstängd motor går den tillbaka till läge OFF, när tiden förflutit.  Den inaktiveras genom att trycka in samma knapp och trycka på vilken hastighetsknapp somhelst och stänga av motorn.				Led-lampan A är tänd och led-lampan D blinkar.	
E	Kort		Tänder/släcker lamporna med maximal ljusstyrka.				Tänd/Släckt.	
	Långt		<b>Fördröjd Funktion</b>  Aktiverar/Inaktiverar funktionen Fördröjd, fördröjd avstängning av motorn och belysningen efter 30 minuter.  Kan inte aktiveras om funktionen Intensiv eller 24H är aktiv. De inaktiveras genom att trycka in samma knapp eller slå av mo-torn.				Led-lamporna A + B eller C eller D blinkar.	
F	Kort		<b>Manuellt läge</b> Tänder/släcker UV-C-lampan och fläkten till minimal hastighet. Efter 24 timmars tid släcks lampan och fläkten automatiskt.				Tänd/Släckt.	

<b>G</b>	Kort	<b>Dagsläge</b> Tänder/släcker UV-C-lampan och fläkten vid maximal hastighet. Efter 2 timmars tid släcks lampan och fläkten automatiskt.	Tänd/Släckt.
<b>H</b>	Kort	<b>Nattläge</b> Tänder/släcker UV-C-lampan och fläkten till minimal hastighet. Automatisk funktion startar, med en arbetscykel på 24 timmar inom vilken anordningen förblir påslagen i 5 timmar och avstängd under de påföljande 19 timmarna. Efter 7 dagar kommer nattläget att stängas av automatiskt.	Tänd/Släckt.
<p><b>Observera:</b>  Samtidigt blinkande av led-lamporna F + G + H anger skada på UV-C lamporna.  Samtidigt blinkande av led-lamporna G + H anger behov att byta ut UV-C lamporna.  UV-C-lamporna ska bytas ut efter 6 000 funktionstimmar.  Kontakta teknisk service för utbyte.</p>			

### Observera:

Om vi har funktionerna: **Manuellt läge + Dagsläge** de är aktiverade och vid påslagning av fläkten, slås renaren av.

Om fläkten är påslagen vid vilken som helst hastighet och vi önskar slå på renaren, stängs fläkten av.

Om funktionen **Nattläge** är aktiverad och fläktens motor slås på, stängs renaren av.

Om vi stänger av fläkten, slås renaren på med den tidigare inställda funktionen.

## 6. BELYSNING

- Kontakta servicecenter för byte ("Kontakta en auktoriserad serviceverkstad för köp").

## 1. TURVALLISUUSTIEDOT

**i** Oman turvallisuuden ja laitteen oikeaoppisen toiminnan takaamiseksi lue tämä opas huolellisesti ennen asennusta ja käyttöottoa. Pidä nämä ohjeet aina laitteen mukana, myös siinä tapauksessa, että sitä ei enää käytetä tai että se luovutetaan kolmansille osapuolille. On tärkeää, että käyttäjät tuntevat kaikki laitteiston toiminnan ja turvallisuuden ominaisuudet.



Johtojen liitännän saa tehdä vain pätevä tekniikko.

- Valmistaja ei ole vastuussa vahingoista, joihin on syynä virheellinen asennus tai käyttö.
- Vähimmäisturvaetäisyys keittotason ja liesituulettimen välillä on 650 mm (jotkin mallit voidaan asentaa matalammalle: katso kappale, joka koskee työstön ja asennuksen mittoja).
- Jos kaasukeittotason asennusohjeissa kerrotaan suurempi etäisyys kuin mitä yllä sanotaan, se tulee ottaa huomioon.
- Tarkista, että verkkojännite vastaa liesituulettimen sisällä olevassa arvokilvessä kerrottuja tietoja.
- Katkaisulaitteet tulee asentaa kiinteään laitteistoon johdotusjärjestelmiä koskevien standardien mukaisesti.
- Luokan I laitteiden tapauksessa tarkista, että kotitalouden syöttöverkossa on soveltuva maadoitusliitäntä.
- Liitä liesituuletin hormiin putkella, jonka halkaisija on vähintään 120 mm. Savujen reitin tulee olla mahdollisimman lyhyt.
- Kaikkia ilmanpoistoa koskevia määräyksiä tulee noudattaa.
- Älä liitä liesituuletinta savukanaviin, joissa on palamisesta syntyvää savua (esim. kattilat, takat jne.).
- Jos liesituuletinta käytetään ei-sähköisten laitteiden kanssa (esim. kaasulaitteet), takaa riittävä tuuletus tilassa, jotta pakokaasut eivät pääse virtaamaan takaisin. Kun keittotason liesituuletinta käytetään sellaisten laitteiden kanssa, joita ei syötetä sähkövirralla, tilan negatiivisen paineen ei tule ylittää 0,04 mbar, jotta savut eivät imeytyisi takaisin liesituulettimen tilaan.
- Ilmaa ei saa tyhjentää kaasuilla tai muilla polttoaineilla syötettävistä laitteista tulevien savujen kanavaan.
- Jos virtajohto vahingoittuu, sen saa vaihtaa vain valmistaja tai huoltopalvelun tekniikko.
- Kytke pistoke voimassa olevien määräysten mukaiseen ja saavutettavissa olevaan pistorasiaan.
- Mitä savujen poistossa käytettäviin turvallisuutta koskeviin ja teknisiin menetelmiin

tulee, paikallisten viranomaisten määrittämiä ase-  
tuksia tulee noudattaa tarkas-  
ti.

 **VAROITUS:** irrota suoja-  
kalvot ennen liesituuletti-  
men asennusta.

- Käytä vain liesituulettimen kanssa käytettäviksi soveltu-  
via ruuveja ja kiinnikkeitä.

 **VAROITUS:** Jos ruuveja  
ja kiinnitysosia ei asenna  
näiden ohjeiden mukai-  
sesti, voi aiheutua säh-  
köiskuvaara.

- Älä katso suoraan optisilla vä-  
lineillä (kiikari, suurennusla-  
si....).
- Älä flambeeraa liesituuletti-  
men alla: tulipalovaara.
- Yli 8-vuotiaat lapset ja psyyk-  
kisesti, fyysisesti tai sensori-  
sesti rajoitteiset henkilöt tai  
kokemattomat ja taitamatto-  
mat henkilöt saavat käyttää  
tätä laitetta vain, jos heitä val-  
votaan ja heille on annettu tie-  
dot laitteen turvallisesta käy-  
töstä ja siihen liittyvistä vaa-  
roista. Varmista, etteivät lap-  
set pääse leikkimään laitteel-  
la. Lapset eivät saa tehdä  
käyttäjän puhdistus- ja huol-  
totoimenpiteitä ilman valvon-  
taa.
- Valvolapsia ja varmista, ettei-  
vät he pääse leikkimään lait-  
teella.
- Tätä laitetta eivät saa käyttää  
henkilöt (lapset mukaan lu-  
kien), joiden mielen, ruumiin  
tai aistien terveys on heikentynyt tai joilla ei ole riittävää

kokemusta ja tietoa, ellei hei-  
tä valvota tai ole valmennettu.

 Saatavilla olevat osat  
saattavat kuumentua ra-  
justi ruoanvalmistuslaittei-  
den käytön aikana.

- Puhdista ja/tai vaihda suodat-  
timet määrätyn ajan kuluttua  
(tulipalovaara). Tutustu Huol-  
to ja puhdistus -kappalee-  
seen.
- Tilassa tulee olla soveltuva il-  
manvaihto, kun liesituuletinta  
käytetään samaan aikaan  
kaasua tai muita polttoaineita  
käyttävien laitteiden kanssa  
(ei päde laitteisiin, jotka vain  
vapauttavat ilmaa tilaan).
- Laitteessa tai pakkauksessa  
oleva symboli  tarkoittaa si-  
tä, että tuotetta ei saa poistaa  
käytöstä kotitalousjätteiden  
mukana. Hävitettävä tuote on  
toimitettava tarkoituksenmu-  
kaiseen keräyspisteeseen  
sähkö- ja elektroniikkaromu-  
jen kierrätystä varten. Var-  
mistamalla että tämä tuote  
hävitetään oikein suojelet  
luontoa ja vältyt virheellisen  
tai väärän romutuksen ai-  
heuttamilta mahdollisilta ympä-  
ristö- ja terveysriskeiltä,  
jotka voivat syntyä kun se hä-  
vitetään väärin. Tuotteen  
kierrätykseen kuuluvia yksi-  
tyiskohtaisempia tietoja var-  
ten, ota yhteyttä kuntaan, pai-  
kalliseen jätehuoltopalveluun  
tai kauppaan josta tuote han-  
kittiin.

**VAROITUS:** Ennen määntään puhdistus- ja tai huoltotoimenpidettä irrota pistoke pistorasiasta.

### Puhdistimen tietoja

**VAROITUS:** Sammuta laite välttääksesi kosketusta UV-C-lamppuihin.

- Jos laite on vahingoittunut, sitä ei saa käyttää.
- Laite sisältää UV-C-säteileviä lamppeja.
- UV-C-säteilyyn perustuvat lamput on vaihdettava 6000 toimintatunnin kuluttua. Vaihtoa varten, ota yhteys tekniiseen huoltoon. Käyttäjä ei saa suorittaa lamppeujen vaihtoa.
- Laitteen käyttö tässä asiakirjassa kuvatusta poikkeavalla tavalla tai koteloä koskevat vahingot voivat saada UV-C-säteilyjen vuodon.
- UV-C-säteilyt voivat aiheuttaa myös pienissä määrin vahinkoja silmille ja iholle.
- Älä työnnä pienikokoisia esineitä ilmastointiritilöiden kautta. Ne voivat vahingoittaa tuulettimia ja vaarantaa laitteen toimintaa.
- Lue huolto-ohjeet ennen laitteen avaamista.
- Laite tulee kytkeä irti virransyötöstä ennen UV-C-lähtetimen vaihtoa.

## 2. KÄYTTÖ

- Liesituuletin on suunniteltu ainoastaan kotitalouskäyttöön, keittiön hajujen poistamiseen.
- Älä koskaan käytä liesituuletinta muuhun tarkoitukseen kuin siihen, mitä varten se on suunniteltu.
- Älä koskaan pidä korkeita liekkiä toiminnassa olevan liesituulettimen alla.
- Säädä liekkien koko sillä tavoin, että ne kohdistuvat vain kypsennysastian pohjaan. Varmista, etteivät liekit tule astian reunojen alta.
- Rasvakeittimiä on valvottava jatkuvasti käytön aikana: ylikuumentunut öljy voi syttyä palamaan.

## 3. PUHDISTUS JA HUOLTO

- Aktiivihiiisuodattinta ei voi pestä eikä regeneroida. Se tulee vaihtaa noin 4 käyttökuukauden välein tai useammin, mikäli sitä käytetään paljon (W).

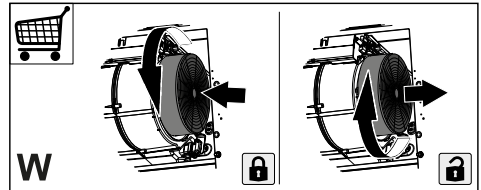

- Rasvasuodattimet tulee puhdistaa 2 käyttökuukauden välein tai useammin, mikäli niitä käytetään hyvin paljon. Rasvasuodattimet voidaan pestä astianpesukoneessa (Z).

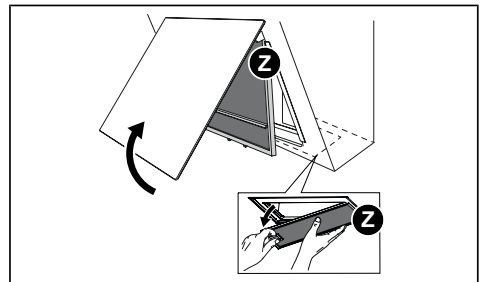

- Puhdista liesituuletin kostealla liinalla ja neutraalilla nestemäisellä pesuaineella.



- Vältä alkoholi- tai silikonituotteiden käyttöä liesituulettimen ulkoisessa ja sisäisessä puhdistuksessa.

Jos tuote tai jokin sen osa on valmistettu ruostumattomasta teräksestä, käytä puhdistukseen erityisiä hankaamattomia tuotteita ja noudata sateinipinnan linjoja puhdistuksen aikana.

## 4. PUHDISTIMEN PUHDISTUS JA HUOLTO

- Älä käytä hankaavia tuotteita tai materiaaleja.
- Vältä alkoholi- tai silikonipohjaisia tuotteita.
- Puhdista ritilät sudilla.
- Puhdista ritilät 2 kuukauden käytön jälkeen tai useammin, mikäli tuotetta käytetään hyvin tiiviisti.

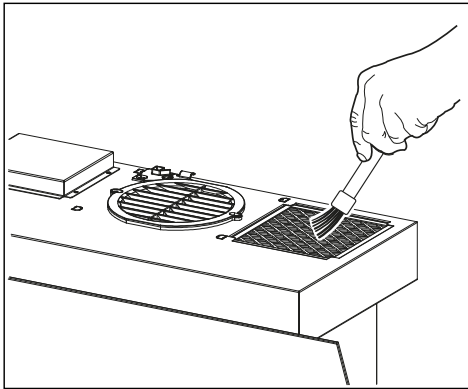





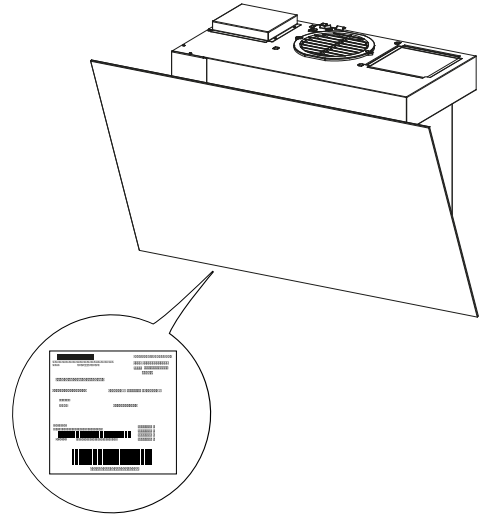

**Perusteellisempaa puhdistusta varten ota yhteys tekniseen huoltoon.**

Tekniset tiedot löytyvät laitteen sisään kiinnitetyistä kilvestä.



## 5. SÄÄTIMET

	 A	1 B	2  C	3  D	 E	 F	 G	 H
Näppäin	Näppäimen painallus	Toiminnot				Led-valo		
A	Lyhyt	Sammuttaa moottorin.				Sammunut.		
B	Lyhyt	Käynnistää moottorin ensimmäisellä nopeudella.				Led-valot A + B palavat.		
	Pitkä kaikki kuormitukset sammutettuna (moottori ja valot)	Suodatinten kyllästyshälytys ja loppuneen lampun hälytys nollataan.				Led-valot A + C + D vilkkuvat 1 kerran.		

C	Lyhyt	Käynnistää moottorin toisella nopeudella.	Led-valot A + C palavat.
	Pitkä	<b>24 tunnin toiminto</b>  Laittaa päälle/pois moottorin 24h-ilmanvaihtotilassa. Tämä toiminto asettaa moottorin ensimmäiseen nopeuteen, joka mahdollistaa imun 10 minuutin on-jaksolla ja 50 minuutin off-jaksolla.  Sitä ei voida ottaa käyttöön, jos teho- tai viivetila on päällä. Se kytketään pois päältä painamalla samaa näppäintä tai sammuttamalla moottori.	Toiminto päällä: led-valot A + B palavat ja led-valo C vilkkuu.
	Pitkä kaikki kuormitukset sammutettuna (moottori ja valot)	Kytkee päälle/pois <b>aktiivihiihluodatinen hälytyksen.</b>	Hälytys päällä: led-valot A + B vilkkuvat 2 kertaa.  Hälytys pois päältä: led-valot A + B vilkkuvat 1 kerran.
	-	Kertoo metallisten rasvasuodatinen kyllästyshälytyksestä ja niiden pesemisen tarpeesta. Hälytys kytketty päälle liesituulettimen 99 todellisen työtunnin jälkeen.	Led-valo vilkkuu.
	-	Kertoo aktiivihiihluodattimen kyllästymisen hälytyksestä. Hälytys kytketty päälle liesituulettimen 200 todellisen työtunnin jälkeen.	Led-valo C vilkkuu.
D	Lyhyt	Käynnistää moottorin kolmannella nopeudella.	Led-valot A + D palavat.
	Pitkä	Käynnistää moottorin <b>tehonopeudella.</b>  Tämä nopeus on ajastettu 6 minuuttiin. Kun aika on kulunut, järjestelmä palaa automaattisesti aiemmin valittuun nopeuteen. Jos se aktivoidaan moottorin ollessa sammuneena, ajan päätyessä siirytään jälleen OFF-tilaan.  Se otetaan pois päältä painamalla samaa näppäintä, painamalla mitä tahansa nopeusnäppäintä tai sammuttamalla moottorin.	Led-valo A palaa ja led-valo D vilkkuu.
E	Lyhyt	Sytyttää/sammuttaa valot, joiden voimakkuus on suurin.	Päällä/pois päältä.
	Pitkä	<b>Viivetoiminto</b>  Kytkee päälle/pois viivetoiminnon eli moottorin ja valaistusjärjestelmän automaattisen viivästetyn sammutuksen 30 minuutin kuluttua.  Ei ole aktivoitavissa, jos teho- tai 24 tunnin toiminto on päällä. Se kytketään pois päältä painamalla samaa näppäintä tai sammuttamalla moottori.	Led-valot A + B tai C tai D vilkkuvat.
F	Lyhyt	<b>Manuaalinen toimintatapa</b> Laittaa päälle/sammuttaa UV-C-lampun ja tuuletuksen miniminopeudelle. 24 tunnin kuluttua lamppu ja tuuletus sammutetaan automaattisesti.	Päällä/pois päältä.
G	Lyhyt	<b>Päivätoimintatapa</b> Laittaa päälle/sammuttaa UV-C-lampun ja tuuletuksen maksiminopeudelle. 2 tunnin kuluttua lamppu ja tuuletus sammutetaan automaattisesti.	Päällä/pois päältä.
H	Lyhyt	<b>Yötoimintatapa</b> Laittaa päälle/sammuttaa UV-C-lampun ja tuuletuksen miniminopeudelle. Automaattinen toimintatapa käynnistyy 24 tunnin työjakson aikana, jossa laite pysyy päällä 5 tuntia ja on sammuneena seuraavien 19 tunnin ajan. Yötoimintatapa sammutetaan automaattisesti 7 päivän kuluttua.	Päällä/pois päältä.

**Huomio:**

Kun led-valot F + G + H vilkkuvat samanaikaisesti, UV-C-lamput ovat vaurioituneet.

Kun led-valot G + H vilkkuvat samanaikaisesti, UV-C-lamput tulee vaihtaa.

UV-C-säteilyyn perustuvat lamput on vaihdettava 6000 toimintatunnin kuluttua.

Vaihtoa varten, ota yhteys tekniseen huoltoon.

**Huomio:**

Jos toiminnot **Manuaalinen toimintatapa + Päivätoimintatapa** ovat päällä ja liesituuletin käynnistetään, puhdistin sammuu.

Jos liesituuletin on päällä millä tahansa nopeudella ja puhdistin halutaan käynnistää, liesituuletin sammuu.

Jos **Yötila** on päällä ja liesituulettimen moottori käynnistyy, puhdistin sammuu. Jos liesituuletin sammutetaan, puhdistin käynnistyy edellisellä asetetulla toiminnolla.

## 6. VALAISTUS

- Vaihtoa varten ota yhteys huoltopalveluun ("Ostamista varten ota yhteys valtuutettuun huoltopalveluun").

## 1. OPLYSNINGER OM SIKKERHED

**i** Af hensyn til egen sikkerhed og korrekt funktion af apparatet, bedes man omhyggeligt læse manualen, inden installation og idriftsættelse. Opbevar altid instruktionerne sammen med apparatet, også i tilfælde af overdragelse eller overflytning til tredjeparter. Det er vigtigt, at brugerne kender til alle apparatets funktionsmæssige egenskaber og sikkerhedsegenskaber.

**!** Tilslutningen af kablerne skal udføres af en kompetent tekniker.

- Fabrikanten kan ikke holdes ansvarlig for skader, der skyldes forkert installation eller brug.
- Minimumssikkerhedsafstanden mellem kogepladen og emhætten er 650 mm (nogle modeller kan installeres i en lavere højde; se afsnittet om arbejds- og installationsmål).
- Hvis der i installationsvejledningen til gaskogepladen er angivet en større afstand end ovenstående, skal der tages hensyn hertil.
- Kontroller, at netspændingen svarer til angivelsen på typeskiltet, der er fastgjort på indersiden af emhætten.
- Hovedafbryderne i det faste el-anlæg skal installeres i

henhold til forskrifterne om kabelsystemer.

- For apparater i klasse I skal man kontrollere, at forsyningsnettet i hjemmet har en passende jordforbindelse.
- Tilslut emhætten til trækkanalen med et rør med en diameter på mindst 120 mm. Røgtransporten skal være så kort som muligt.
- Alle bestemmelser vedrørende luftudledning skal overholdes.
- Tilslut ikke emhætten til røgkanaler, der transporterer forbrændingsrøg (f.eks. fra kedler, brændeovne osv.).
- Hvis emhætten bruges sammen med ikke-elektriske apparater (for eksempel gasapparater), skal der garanteres en tilstrækkelig grad af udluftning i lokalet for at forhindre tilbagevenden af udblæsningsgasstrømmen. Når emhætten anvendes sammen med apparater, der ikke er strømforsynede, må undertrykket i rummet ikke overstige 0,04 mbar for at undgå, at røgen trækkes tilbage i rummet af emhætten.
- Luften må ikke udledes gennem en kanal, der bruges til udledning af røg fra forbrændingsapparater, der forsynes med gas eller andre brændstoffer.
- Hvis forsyningskablet beskadiges, skal det udskiftes af producenten eller et autoriseret servicecenter.

- Slut stikket til en lettilgængelig stikkontakt, der opfylder de gældende lovbestemmelser.
  - Med hensyn til de tekniske og sikkerhedsmæssige foranstaltninger, der skal træffes i forbindelse med udledning af røg, er det vigtigt at følge de lokale myndigheders regler nøje.
- ⚠ ADVARSEL:** Inden du installerer emhætten, skal beskyttelsesfilmen fjernes.
- Brug kun skruer og små dele, der passer til hættens.
- ⚠ ADVARSEL:** Manglende installation af skruer eller fastgørelseselementer i overensstemmelse med denne vejledning kan medføre risiko for elektrisk stød.
- Betragt ikke lysdioden med brug af optisk udstyr (kikkert, forstørrelsesglas osv.).
  - Flambér ikke under emhætten: Der kan opstå brand.
  - Dette apparat må ikke anvendes af børn under 8 år, af personer med psykiske, fysiske og sansemæssige handicaps eller af personer med manglende erfaring eller kendskab, medmindre de overvåges og instrueres vedrørende sikker brug af apparatet og de farer, der er forbundet hermed. Sørg for, at børn ikke har mulighed for at lege med apparatet. Den rengøring og vedligeholdelse, som skal udføres af brugeren, må ikke udføres af børn, medmindre de er under opsyn.
  - Der skal holdes øje med børnene for at sørge for, at de ikke har mulighed for at lege med apparatet.
  - Apparatet må ikke bruges af personer (inklusive børn) med nedsat psykisk, fysisk og sensorisk evne eller med utilstrækkelig erfaring og viden, medmindre de er nøje overvåget og instrueret herom.
- ⚠** De tilgængelige dele kan blive meget varme under brug af apparater til madlavning.
- Rengør og/eller udskift filtrene efter den angivne tidsperiode (brandfare). Se afsnittet Vedligeholdelse og rengøring.
  - Der skal være tilstrækkelig ventilation i lokalet, når emhætten anvendes samtidig med apparater, der bruger gas eller andre brændstoffer (gælder ikke for apparater, der kun udblæser luft i lokalet).
  - Symbolet  på produktet eller dets emballage indikerer, at produktet ikke kan bortskaffes som normalt husholdningsaffald. Produktet, der skal bortskaffes, skal afleveres til et specielt indsamlingscenter til genbrug af elektriske og elektroniske komponenter. Ved at sikre, at dette produkt bortskaffes korrekt, hjælper du med at forhindre potentielle negative kon-

sekvenser for miljøet og sundheden, der ellers kunne opstå som følge af upassende bortskaffelse. For yderligere oplysninger om genbrug af dette produkt, kan du kontakte byrådet, den lokale affaldshåndteringstjeneste eller den butik, hvor produktet blev købt.

**⚠ ADVARSEL:** Før du udfører et hvilket som helst rengørings- og/eller vedligeholdelsesindgreb, skal du tage stikket ud af stikkontakten.

## Oplysninger om luftrensemaskinen

**⚠ ADVARSEL:** Sluk enheden for at undgå kontakt med UV-C-lamper.

- Hvis enheden er beskadiget, må den ikke bruges.
- Enheden indeholder UV-C-lamper.
- UV-C-lamper skal udskiftes efter 6000 timers drift. Kontakt teknisk assistance for udskiftning. Udskiftning af lamperne må ikke udføres af brugeren.
- Brug af enheden på en anden måde end beskrevet i dette dokument eller beskadigelse af hylsteret kan forårsage udslip af UV-C-stråling.
- UV-C-stråling kan, selv i små doser, forårsage skader på øjne og hud.
- Stik ikke små genstande gennem ventilationsgitrene. De

kan beskadige blæserne og forringe enhedens funktion.

- Læs vedligeholdelsesvejledningen, før du åbner apparatet.
- Apparatet skal være frakoblet strømforsyningen, før UV-C-udsenderen udskiftes.

## 2. ANVENDELSE

- Emhætten er udelukkende projekteret til husholdningsbrug for at fjerne mados.
- Brug aldrig emhætten til andre formål end de, hvortil den er projekteret.
- Sørg for, at der aldrig er høje flammer under emhætten, når den er tændt.
- Regulér flammens intensitet, så den udelukkende rettes mod grydens/pandens bund. Sørg for, at den ikke kommer omkring siderne.
- Hold hele tiden øje med friturestegene, mens de er i brug: Der er fare for, at der går ild i den hede olie.

## 3. RENGØRING OG VEDLIGEHOLDELSE

- Det aktive kulfilter kan hverken vaskes eller regenereres og skal udskiftes ca. hver 4 måneders drift, eller oftere i tilfælde af meget intens brug (W).

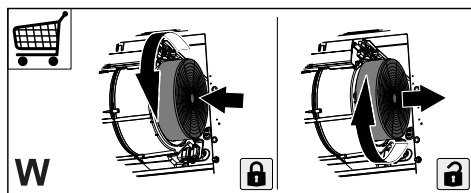

- Fedtfilterne skal rengøres hver 2 måneders aktivitet eller oftere i tilfælde af meget intens brug og kan vaskes i opvaskemaskinen (Z).

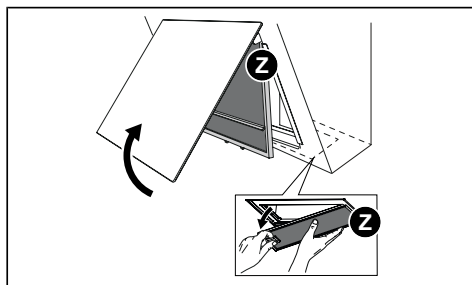

- Rengør emhætten med en fugtig klud og et neutralt flydende rengøringsmiddel.
- Undgå produkter, der indeholder sprit eller silikone til udvendig og indvendig rengøring af emhætten.

Hvis produktet eller en af dets dele er fremstillet af rustfrit stål, skal du bruge særlige ikke-slibende produkter til rengøring og følge satineringslinjerne ved rengøring.

#### 4. RENGØRING OG VEDLIGEHOLDELSE AF LUFTRENSEMASKINEN

- Brug ikke slibende produkter eller materialer.
- Undgå sprit eller silikone.
- Rengør risterne med en pensel.
- Rengør risterne hver 2. måned eller hyppigere i tilfælde af meget intens brug af produktet.

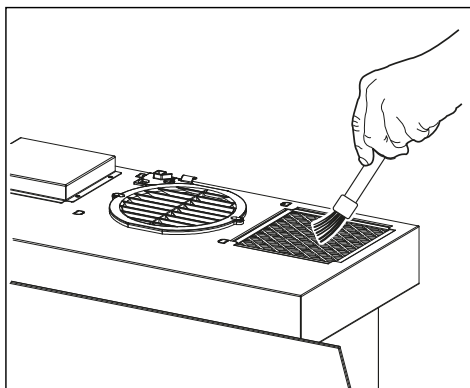

**Kontakt teknisk service for mere grundig rengøring.**

De tekniske data fremgår af skiltet i apparatet.

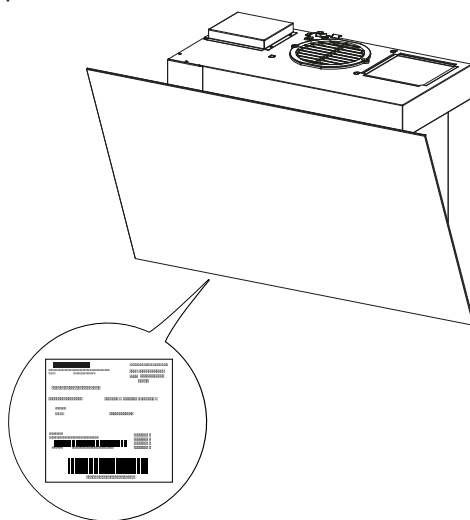

#### 5. BETJENINGSANORDNINGER

Tast	Tryk på Tast	Funktioner	LED
A	Kort	Slukker motoren.	Slukket.
B	Kort	Tænder motoren ved første hastighed.	Led A + B er tændt.
	Langt med alle belastninger slukket (motor og lys)	<b>Alarmen for Filtermætning og alarmen for opbrugt lampe nulstilles.</b>	Led A + C + D blinker 1 gang.

<b>C</b>	Kort	Tænder motor på anden hastighed.	Led A + C er tændt.
	Langt	<b>24 timers funktion</b>  Aktiverer/deaktiverer motoren til 24-timers luftfornyelsestilstand. Denne funktion indstiller motoren til første hastighed, der muliggør sugning i intervaller på 10 minutter on og 50 minutter off.  Det kan ikke aktiveres, hvis tilstanden Intensiv eller Delay er aktiv. Den deaktiveres ved samme knap eller ved at slukke motoren.	Aktiv funktion: led A + B er tændt og led C blinker.
	Langt med alle belastninger slukket (motor og lys)	Aktivér / deaktiver <b>alarm for Aktivt Kulfilter</b> .	Alarm aktiveret: led A + B blinker 2 gange.  Alarm deaktiveret: led A + B blinker 1 gang.
	-	Signalerer Antifedt metalfiltre er mættet og behovet for at vaske dem. Alarmen tages i brug efter 99 timers faktisk emhættearbejde.	Led'en blinker.
	-	Signalerer Antilugt aktivt kulfilter er mættet. Alarmen tages i brug efter 200 timers faktisk emhættearbejde.	Led C blinker.
<b>D</b>	Kort	Tænder motor på tredje hastighed.	Led A + D er tændt.
	Langt	Tænder motoren på hastigheden <b>Intensiv</b> .  Denne hastighed er tidsindstillet til 6 minutter. Ved afslutningen af tiden vender systemet automatisk tilbage til den tidligere valgte hastighed. Hvis den aktiveres med motoren slukket, skifter den til OFF-tilstand, når tiden er gået.  Den deaktiveres ved at trykke på knappen, ved at trykke på en vilkårlig hastighedsknap eller ved at slukke motoren.	Led A er tændt og led B blinker.
<b>E</b>	Kort	Tænder/slukker lysene på maksimal lysstyrke.	Tændt/Slukket.
	Langt	<b>Delay funktion</b>  Aktiverer/deaktiverer Delay-funktionen, automatisk forsinket slukning af motoren og belysningssystemet efter 30 minutter.  Den kan ikke aktiveres, hvis funktionen Intensiv eller 24H er aktiv. Den deaktiveres ved samme knap eller ved at slukke motoren.	Led A + B eller C eller D blinker.
<b>F</b>	Kort	<b>Manuel funktion</b> Tænder/slukker for UV-C-lampen og ventilation ved minimum hastighed. Efter 24 timer slukkes lampen og ventilationen automatisk.	Tændt/Slukket.
<b>G</b>	Kort	<b>Dagtilstand</b> Tænder/slukker for UV-C-lampen og ventilation ved maksimum hastighed. Efter 2 timer slukkes lampen og ventilationen automatisk.	Tændt/Slukket.
<b>H</b>	Kort	<b>Nattilstand</b> Tænder/slukker for UV-C-lampen og ventilation ved minimum hastighed. Den automatiske funktionstilstand starter med en 24-timers arbejds-cyklus, hvor enheden forbliver tændt i 5 timer og slukket i de næste 19 timer. Nattilstand slukkes automatisk efter 7 dage.	Tændt/Slukket.
<b>Advarsel:</b> Når led F + G + H blinker samtidigt, betyder det at UV-C-lamperne er beskadiget. Når led G + H blinker samtidigt, betyder det at UV-C-lamperne skal udskiftes. UV-C-lamperne skal udskiftes efter 6000 timers drift. Kontakt teknisk assistance for udskiftning.			

### Advarsel:

Hvis funktionerne: **Manuel tilstand + Dagtilstand** er aktive, og man tænder for emhætten, slukker luftrensemaskinen.



Hvis emhætten er tændt ved en hvilken som helst hastighed, og man ønsker at tænde for luftrensemaskinen, slukker emhætten.

Hvis funktionen **Nattilstand** er aktiv, og emhættens motor tænder, slukker luftrensemaskinen. Hvis man slukker emhætten, tænder luftrensemaskinen med den tidligere indstillede funktion.

## 6. BELYSNING

- Kontakt det tekniske servicecenter med henblik på udskiftning (“Kontakt et autoriseret servicecenter med henblik på køb”).

## 1. ИНФОРМАЦИЯ ПО БЕЗОПАСНОСТИ

**i** Для вашей собственной безопасности и для правильной работы прибора, пожалуйста, внимательно прочитайте это руководство перед установкой и вводом в эксплуатацию. Всегда храните это руководство вместе с прибором, даже если он передан третьим лицам. Важно, чтобы пользователи знали все эксплуатационные и защитные функции устройства.

**!** Подключения проводов должны выполняться исключительно квалифицированным персоналом.

- Производитель не может нести ответственность за любой ущерб, возникший в результате неправильной установки или использования.
- Минимальное безопасное расстояние между варочной поверхностью и вытяжкой составляет 650 мм (некоторые модели могут быть установлены на меньшей высоте; см. раздел о рабочих размерах и установке).
- Если в инструкции по установке газовой варочной поверхности рекомендованное расстояние больше,

чем указано выше, это нужно учитывать.

- Убедитесь, что электропитание соответствует указанному на табличке с техническими данными, закрепленной внутри вытяжки.
- Устройства отключения должны быть установлены в стационарной системе в соответствии с нормами в области систем электропроводки.
- Для приборов класса I убедитесь, что домашняя сеть электропитания имеет соответствующее заземление.
- Соедините вытяжку с дымоходом трубой диаметром не менее 120 мм. Путь дымовых газов должен быть как можно короче.
- Необходимо соблюдать все правила, касающиеся отвода воздуха.
- Не подсоединяйте вытяжку к дымоходам, по которым проходят дымовые газы (например, от котлов, каминов и т. д.).
- Если вытяжка используется в сочетании с неэлектрическими приборами (например, газовыми), в помещении должна быть обеспечена достаточная степень вентиляции для предотвращения обратного потока отработавших газов. При использовании кухонной вытяжки в сочетании с приборами, не работающими от

электричества, отрицательное давление в помещении не должно превышать 0,04 мбар, чтобы пары не втягивались вытяжкой обратно в помещение.

- Воздух не должен направляться в канал, используемый для отвода дыма, образующегося в устройствах, сжигающих газ или другое топливо.
- Если кабель питания поврежден, его должен заменить производитель или представитель сервисного центра.
- Вставьте вилку в розетку, соответствующую действующим нормам и находящуюся в доступном месте.
- Что касается технических мер и мер безопасности, которые должны быть приняты для удаления дыма, важно неукоснительно соблюдать правила, установленные местными властями.

 **ПРЕДУПРЕЖДЕНИЕ:** перед установкой вытяжки удалите защитные пленки.

- Используйте только винты и крепежные детали, соответствующие вытяжке.

 **ПРЕДУПРЕЖДЕНИЕ:** отсутствие винтов и фиксирующих приспособлений в соответствии с этими инструкциями может привести к риску поражения электрическим током.

- Не смотрите непосредственно через оптические приборы (бинокли, увеличительные линзы и т.д.).
- Не готовьте фламбированные блюда под вытяжкой: может возникнуть пожар.
- Этим прибором могут пользоваться дети в возрасте до 8 лет и люди с ограниченными психофизически-сенсорными способностями или с недостаточным опытом и знаниями, при условии, что они тщательно контролируются и проинструктированы о безопасном использовании прибора и об опасностях, которые это влечет за собой. Не разрешайте детям играть с прибором. Работы по очистке и обслуживанию, относящиеся к компетенции пользователя, нельзя поручать детям, которые находятся без присмотра.
- Следите за детьми, чтобы они не играли с прибором.
- Устройство не должно использоваться людьми (в том числе детьми) с ограниченными психофизическими и сенсорными способностями или с недостаточным

опытом и знаниями, если они не находятся под тщательным наблюдением и не проинструктированы.

 Доступные части могут быть очень горячими во время использования кухонных устройств.

- Очистите и/или замените фильтры по истечении указанного срока (опасность возгорания). См. раздел «Техническое обслуживание и очистка».
- В помещении должна быть обеспечена достаточная вентиляция, если вытяжка используется одновременно с приборами, работающими на газе или другом топливе (не относится к приборам, выпускающим только воздух в помещение).
- Символ  на изделии или его упаковке означает, что изделие нельзя утилизировать вместе с обычными бытовыми отходами. Изделие следует передать в соответствующий центр, специализирующийся на переработке электрических и электронных компонентов. Обеспечение правильной утилизации этого изделия поможет предотвратить возможные негативные последствия для окружающей среды и здоровья, которые, в противном случае, могли бы возникнуть в результате неправильной

утилизации. Более подробную информацию о переработке данного изделия вы можете получить в городской администрации, местном центре утилизации отходов или в магазине, где было приобретено изделие.

 **ПРЕДУПРЕЖДЕНИЕ:**  
Перед выполнением любых работ по техобслуживанию и/или очистке следует вынуть вилку из розетки.

### **Информация касательно очистителя**

 **ПРЕДУПРЕЖДЕНИЕ:**  
Выключите устройство, чтобы исключить контакт с лампами УФ-С.

- Если устройство повреждено, его нельзя использовать.
- Устройство содержит лампы, являющиеся источником УФ-С излучения.
- УФ-С лампы необходимо заменять через 6000 часов работы. Для замены обратитесь в службу технической поддержки. Замена ламп не должна производиться пользователем.
- Использование устройства способом, отличным от описанного в этом документе, или повреждение корпуса может привести к утечке УФ-С излучения.

- УФ-С излучение может даже в малых дозах вызвать повреждение глаз и кожи.
- Не вставляйте мелкие предметы в вентиляционные решетки. Они могут повредить вентиляторы и нарушить работу устройства.
- Прежде чем открыть устройство, прочитайте указания по техобслуживанию.
- Перед заменой источника УФ-С излучения прибор необходимо отключить от источника питания.

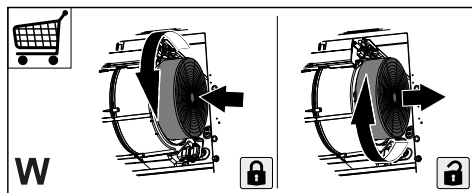

- Жироулавливающие фильтры необходимо очищать каждые 2 месяца работы или чаще, в случае очень интенсивного использования; их можно мыть в посудомоечной машине (Z).

## 2. ЭКСПЛУАТАЦИЯ

- Всасывающая вытяжка предназначена только для применения в быту для удаления из кухни запахов готовки.
- Никогда не пользуйтесь вытяжкой в иных целях, отличных от тех, для которых она предназначена.
- Никогда не оставляйте высокое пламя под вытяжкой, находящейся в работе.
- Отрегулируйте силу пламени таким образом, чтобы оно оставалось под дном емкости для готовки и не вырывалось за его пределы.
- При готовке во фритюрнице постоянно следите за ее работой: сильно нагретое масло может воспламениться.

## 3. ОЧИСТКА И УХОД

- Фильтр с активированным углем нельзя ни мыть, ни регенерировать, его необходимо заменять примерно каждые 4 месяца работы или чаще в случае очень интенсивного использования (W).

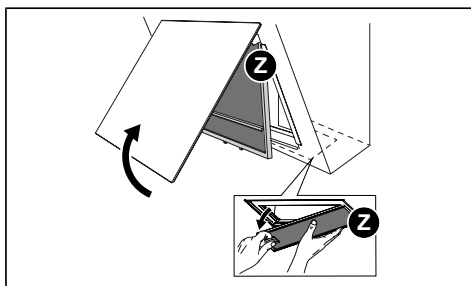

- Протрите вытяжку влажной тканью и нейтральным жидким моющим средством.
- Для очистки наружных и внутренних поверхностей вытяжки не используйте спиртосодержащие или силиконовые средства.

Если изделие или одна из его частей изготовлены из нержавеющей стали, используйте для чистки специальные неабразивные средства и во время чистки следуйте линиям сатинового покрытия.

## 4. ОЧИСТКА И ТЕХНИЧЕСКОЕ ОБСЛУЖИВАНИЕ ОЧИСТИТЕЛЯ

- Не используйте абразивные вещества или материалы.
- Не используйте алкогольные или силиконовые продукты.
- Чистите решетки щеткой.
- Очищайте решетки каждые 2 месяца работы или чаще, в случае

очень интенсивного использования изделия.

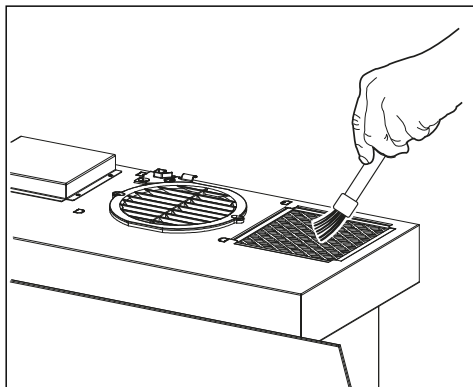

**Для более тщательной очистки обратитесь в сервисный отдел.**

Техническую информацию можно найти на этикетке внутри устройства.

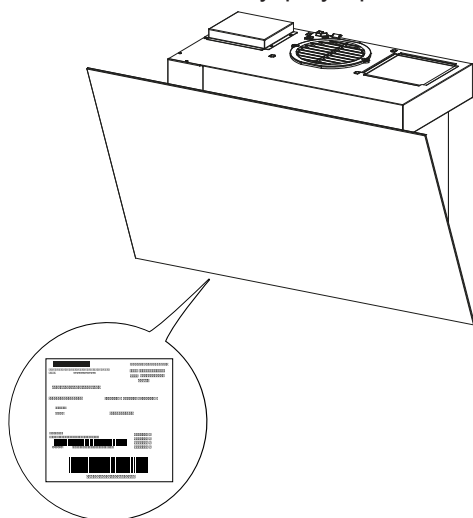

## 5. ОРГАНЫ УПРАВЛЕНИЯ

	 A	1 B	2  C	3  D	 E	 F	 G	 H
Кнопка	Нажатие кнопки	Функции				Световой индикатор		
A	Короткое	Отключает двигатель.				Не горит.		
B	Короткое	Включает двигатель на первой скорости.				Светодиоды A и B горят.		
	Длительное нажатие, когда все нагрузки выключены (двигатель + подсветка)	Выполняется сброс аварийного сигнала насыщения фильтров и аварийного сигнала необходимости замены лампы.				Светодиоды A + C + D мигают 1 раз.		
C	Короткое	Включает двигатель на второй скорости.				Светодиоды A и C горят.		
	Длительное	<p><b>Функция 24 часа</b></p> <p>Включает/выключает двигатель в режиме воздухообмена 24 ч. Эта функция устанавливает минимальную скорость двигателя, что позволяет выполнять всасывание с интервалом 10 минут вкл. и 50 мин. выкл.</p> <p>Ее нельзя активировать, если активен интенсивный режим или режим задержки.</p> <p>Отключается нажатием той же кнопки или выключением двигателя.</p>				Функция активна: светодиоды A + B включены, а светодиод C мигает.		
	Длительное нажатие, когда все нагрузки выключены (двигатель + подсветка)	Включение/выключение аварийного сигнала фильтров с активированным углем.				<p>Аварийный сигнал активен: светодиоды A и B мигают 2 раза.</p> <p>Аварийный сигнал не активен: светодиоды A и B мигают 1 раз.</p>		
	-	Подается аварийный сигнал насыщения металлических жироплавляющих фильтров и сообщается о необходимости их промыть. Аварийный сигнал подается через 99 часов реальной работы вытяжки.				Светодиод мигает.		
	-	Подается аварийный сигнал насыщения фильтра с активированным углем для удаления запахов. Аварийный сигнал подается через 200 часов реальной работы вытяжки.				Светодиод C мигает.		
D	Короткое	Включает двигатель на третьей скорости.				Светодиоды A и D горят.		
	Длительное	<p>Запускает двигатель на <b>высоких</b> оборотах.</p> <p>Эта скорость активна в течение 6 минут. По истечении этого времени система автоматически вернется к ранее выбранной скорости. Если функцию активировать при выключенном двигателе, по истечении времени устройство переходит в режим ВЫКЛ.</p> <p>Отключается нажатием той же кнопки, любой кнопки скорости или выключением двигателя.</p>				Светодиод A горит, не мигая, а светодиод D мигает.		

<b>E</b>	Короткое	Включение/выключение освещения на максимальной интенсивности.	Включено/выключено.
	Длительное	<b>Функция задержки</b>  Включение/отключение функции задержки (автоматическое выключение двигателя и освещения с задержкой на 30 минут).  Ее нельзя активировать, если активен интенсивный режим или режим 24 ч. Отключается нажатием той же кнопки или выключением двигателя.	Мигают светодиоды A + B или C или D.
<b>F</b>	Короткое	<b>Ручной режим</b> Включает/выключает УФ-С лампу и вентиляцию на минимальной скорости. Через 24 часа лампа и вентиляция автоматически отключаются.	Включено/выключено.
<b>G</b>	Короткое	<b>Дневной режим</b> Включает/выключает УФ-С лампу и вентиляцию на максимальной скорости. Через 2 часа лампа и вентиляция автоматически отключаются.	Включено/выключено.
<b>H</b>	Короткое	<b>Ночной режим</b> Включает/выключает УФ-С лампу и вентиляцию на минимальной скорости. Автоматический режим работы начинается с 24-часового рабочего цикла, при котором устройство остается включенным в течение 5 часов и выключенным в течение следующих 19 часов. Через 7 дней ночной режим автоматически отключается.	Включено/выключено.
<b>Внимание:</b> Одновременное мигание светодиодов F + G + H свидетельствует о повреждении УФ-С ламп. Одновременное мигание светодиодов G + H указывает на необходимость замены УФ-С ламп. УФ-С лампы необходимо заменять через 6000 часов работы. Для замены обратитесь в службу технической поддержки.			

### Внимание:

Если функции **Ручной режим** и **Дневной режим** активны, при включении вытяжки очиститель выключается.

Если вытяжка включена на любой скорости, при включении очистителя вытяжка выключается.

Если функция **Ночной режим** активна, при включении двигателя вытяжки очиститель выключается. При выключении вытяжки очиститель включается в режиме, установленном ранее.

## 6. ОСВЕЩЕНИЕ

- Для замены ламп обращайтесь в центр технического обслуживания (“Для приобретения ламп обращайтесь в центр технического обслуживания”).



## 1. OHUTUSTEAVE

**i** Teie turvalisuse ja seadme õige kasutamise huvides lugege enne paigaldamist ja kasutamist see juhend hoolikalt läbi. Säilitage neid juhiseid alati koos seadmega ning seadme üle andmisel kolmandatele isikutele andke kaasa ka kasutusjuhend. On oluline, et kasutajad oleksid tuttavad seadme kõigi töö- ja ohutusfunktsioonidega.

**!** Juhtmed peab ühendama pädev tehnik.

- Tootja ei vastuta kahjustuste eest, mis tulenevad toote valest paigaldamisest või kasutamisest.
- Pliidiplaadi ja õhupuhasti vaheline minimaalne ohutu kaugus on 650 mm (mõned mudelid saab paigaldada madalamale; vt mootmete ja paigalduse jaotis).
- Kui gaasipliidi paigaldamise juhistes on ette nähtud suurem kaugus, tuleb seda arvesse võtta.
- Kontrollige, et võrgupinge vastaks õhupuhasti sees oleva andmesildil märgitud pingele.
- Lahutusseadmed tuleb paigaldada püsiseadmesse kooskõlas juhtmesüsteemide eeskirjadega.
- I klassi seadmete korral kontrollige, kas kodusel toiteallikal on piisav maandusühendus.
- Ühendage õhupuhasti lõõriga minimaalselt 120 mm läbimõõduga toruga. Suitsu tee välja peab olema võimalikult lühike.
- Järgida tuleb kõiki õhu välja suunamise eeskirju.
- Ärge ühendage õhupuhastit lõõriga, mis juhivad põlemisaure (nt kateldest, kamina-test jne).
- Kui õhupuhastit kasutatakse koos mitteelektriliste seadmetega (nt gaasiseadmed), peab ruumis olema tagatud piisav ventilatsioon, mis aitab vältida heitgaaside tagasivoolu. Kui õhupuhastit kasutatakse seadmetega, mis ei tööta elektritoitel, ei tohi alarõhk ruumis olla suurem kui 0,04 mbar, et õhupuhasti ei saaks suitsu tagasi tuppa tõmmata.
- Õhku ei tohi välja suunata läbi kanali, mida kasutatakse gaasi või muude kütustega töötavate põlemisseadmete suitsu väljajuhtimiseks.
- Kui toitekaabel on kahjustatud, tuleb see asendada tootjalt või selle hooldusesindajalt saadaval oleva kaabliga.
- Ühendage pistik kehtivatele määrustele vastavasse ligipääsetavas kohas asuvasse pistikupesasse.
- Suitsugaaside väljajuhtimisel rakendatavate tehniliste ja ohutusmeetmete asjus on oluline järgida täpselt kohalike kehtivaid eeskirju.

 HOIATUS! Enne õhupuhasti paigaldamist eemaldage kaitsekiled.

- Kasutage ainult õhupuhastiga sobivaid kruvisid ja väike-seid osi.

 HOIATUS! Kruvide või kinnitusseadise paigaldamine teisiti kui nendes juh-tistes ette nähtud võib põhjustada elektrilööke.

- Ärge vaadake optiliste sead-mete (binoklid, suurendusk-laasid...) abil otse valgusesse.
- Ärge flambeerige õhupuhasti all: võib tekkida tulekahju.
- 8-aastased ja vanemad lap-sed ning isikud, kellel on piira-tud füüsilised, sensoorsed või vaimsed võimed või kellel puuduvad kogemused ja teadmised seadme kasuta-mise kohta, võivad seda sea-det kasutada, kui neid jälgi-takse või juhendatakse sead-me ohutul kasutamisel ning nad mõistavad sellega seotud ohtusid. Lapsed ei tohi seadmega mängida. Puhas-tamist ja kasutajapoolset hooldust ei tohi teostada järe-levalveta lapsed.
- Jälgige lapsi ja veenduge, et nad ei mängiks seadmega.
- Seda seadet ei tohi kasutada inimesed (sealhulgas lap-sed), kellel on piiratud füüsili-sed, vaimsed või sensoorsed võimed või kellel pole sead-me kasutamiseks piisavaid kogemusi ega teadmisi, välja arvatud juhul, kui nad teevad

seda järelevalve all ja neid ju-hendatakse.

 Ligipääsetavad osad või-vad toiduvalmistamis-seadmete kasutamisel vä-ga kuumaks minna

- Pärast määratud aja möödu-mist puhastage filtrid ja/või vahetage need välja (tu-leoht). Vaadake jaotist “Hool-dus ja puhastamine”.
- Ruumis peab olema piisav ventilatsioon, kui õhupuhastit kasutatakse samal ajal gaasi või muud kütust kasutavate seadmetega (ei kehti sead-mete korral, mis juhivad ruu-mi ainult õhku).
- Tootel või selle pakendil olev sümbol  tähendab, et toodet ei tohi visata tavaliste olme-jäätmete hulka. Kasutuselt kõrvaldatav toode tuleb viia vastavasse elektriliste ja elektrooniliste komponentide ringlussevõtu ja kogumiskes-kusesse. Tagades selle toote nõuetekohase utiliseerimise, aitate ära hoida võimalikke negatiivseid tagajärgi kesk-konnale ja tervisele, mis jäät-mete sobimatust käitlemisest tekkida võivad. Täpsema tea-be saamiseks toote taastööt-lemise kohta pöörduge koha-liku omavalitsuse, kohaliku jäätmekäitlusteenistuse või kaupluse poole, kust toote ostsite.

**⚠ TÄHELEPANU!** Enne mis tahes puhastus- ja/või hooldustoimingute tegemist eemaldage pistik pistikupesast.

## Teave puhasti kohta

**⚠ TÄHELEPANU!** Et vältida kokkupuudet UV-C lampidega, lülitage seade välja.

- Kui seade on kahjustada saanud, ei tohi seda kasutada.
- Seade sisaldab UV-C-lampe.
- UV-C-lambid tuleb välja vahetada pärast 6000 töötundi. Nende välja vahetamiseks pöörduge tehnilise abi poole. Lampe ei tohi välja vahetada kasutaja.
- Seadme kasutamine muul viisil kui selles dokumendis kirjeldatud või korpuse kahjustamine võib põhjustada UV-C-kiirguse leket.
- UV-C-kiirgus võib isegi väikeses annustes kahjustada silmi ja nahka.
- Ärge sisestage väikseid esemeid ventilatsioonivõresse. Need võivad kahjustada ventilaatoreid ja takistada seadme tööd.
- Enne seadme avamist lugege läbi hooldusjuhised.
- Enne UV-C-kiirguri vahetamist tuleb seade vooluvõrgust eraldada.

## 2. KASUTAMINE

- Õhupuhastaja on loodud eksklusiivselt koduseks kasutamiseks köögilõhnade eemaldamiseks.

- Ärge kasutage õhupuhastajat kunagi eesmärkidel, mille jaoks see mõeldud pole.
- Ärge jätke töötava õhupuhastaja alla kunagi kõrgeid leeke.
- Reguleerige leegi tugevust nii, et see oleks suunatud panni põhjale ja veenduge, et see ei ulatuks ümber selle külgedele.
- Frittereid tuleb kasutamise ajal pidevalt jälgida – õli võib liiga kuumaks minnes süttida.

## 3. PUHASTAMINE JA HOOLDUS

- Aktiivsöefilter ei ole pestav ega rege-nereeritav ning see tuleb umbes iga 4 kuu järel välja vahetada, väga intensiivse kasutamise korral sagedamini (W).

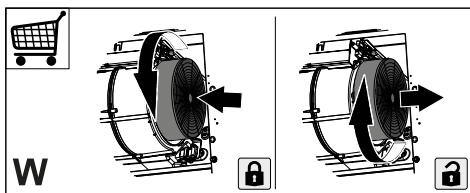

- Rasvafiltreid tuleb puhastada iga kahe kasutuskuu järel, väga intensiivse kasutamise korral sagedamini. Filtreid võib pesta nõudepesumasin (Z).

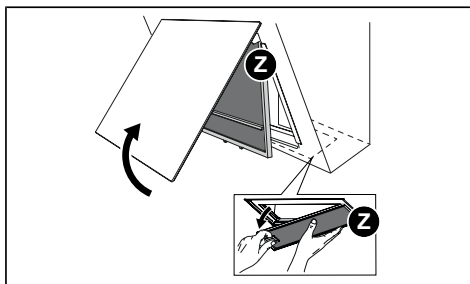

- Puhastage õhupuhastit niiske lapi ja neutraalse puhastusvedelikuga.
- Õhupuhasti puhastamisel nii väljas kui ka seest ärge kasutage alkoholi või silikooni sisaldavaid tooteid.

Kui toode või mõni selle osa on valmistatud roostevabast terasest, kasutage

puhastamiseks spetsiaalseid mitteabratsiivseid vahendeid ja järgige puhastamisel satineerimisala märkivaid jooni.

#### 4. PUHASTI PUHASTAMINE JA HOOLDUS

- Ärge kasutage abrasiivseid tooteid ega materjale.
- Vältige alkohoolseid või silikoontootesid.
- Puhastage võred harjaga.
- Puhastage võresid iga kahe töökuu järel või toote väga intensiivse kasutamise korral sagedamini.

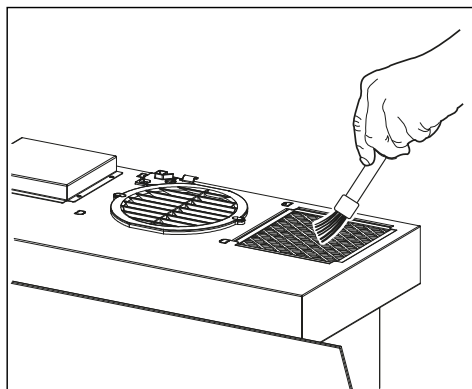





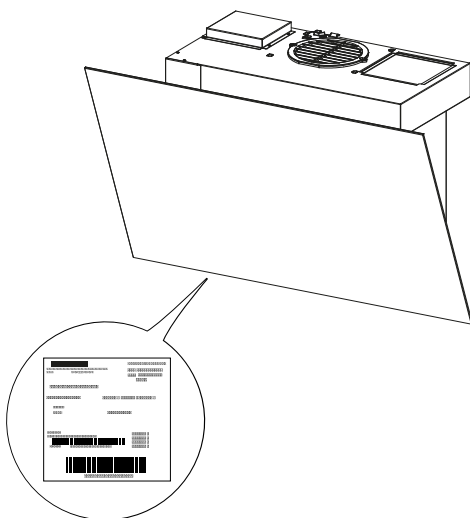

**Põhjalikumaks puhastamiseks võtke ühendust tehnilise toega.**

Tehniline teave on toodud seadme siseküljel asuval andmeplaadil.



## 5. JUHTNUPUD

	 A	1 B	2  C	3 i D	 E	 F	 G	 H
Nupp	Nupuvajutus	Funktsioonid			LED			
A	Lühike	Lülitab mootori välja.			Välja lülitatud.			
B	Lühike	Käivitab mootori esimesel kiirusel.			LEDid A + B põlevad.			
	Pikk vajutus, kui kõik funktsioonid on väljas (mootor ja tuled)	Lähtestatakse <b>Filtrite küllastumise ja lambi välja vahetamise märguannet</b> .			LEDid A + C + D vilguvad ühe korra.			
C	Lühike	Käivitab mootori 2. kiirusel.			LEDid A + C põlevad.			
	Pikk	<b>24 h funktsioon</b>  Aktiveerib/inaktiveerib 24 h õhuvahetusrežiimi. See funktsioon seadistab mootori esimesele kiirusele, mis võimaldab tõmmet intervalliga 10 minutit sisse ja 50 minutit välja.  Seda ei saa aktiveerida, kui intensiivne või viivitusfunktsioon on aktiivne.  Inaktiveerimine käib samast nupust või lülitades mootori välja.			Aktiivne funktsioon: LEDid A + B põlevad ja LED C vilgub.			
	Pikk vajutus, kui kõik funktsioonid on väljas (mootor ja tuled)	<b>Aktiivsefiltrite märguande</b> aktiveerimine/inaktiveerimine.			Alarm aktiveeritud: LEDid A + B vilguvad kaks korda.  Alarm inaktiveeritud: LEDid A + B vilguvad ühe korra.			
	–	See on märguanne, et metallist rasvafiltrid on küllastunud ja neid tuleb pesta. Märguanne hakkab tööle siis, kui õhupuhasi on töötanud 99 tundi.			LED vilgub.			
	–	Annab märku aktiivsele põhineva lõhnafiltri küllastumisest. Märguanne hakkab tööle siis, kui õhupuhasi on töötanud 200 tundi.			LED C vilgub.			
D	Lühike	Käivitab mootori 3. kiirusel.			LEDid A + D põlevad.			
	Pikk	Käivitab mootori <b>intensiivsel</b> kiirusel.  See kiirus on ajastatud 6 minutiks. Selle aja möödudes naaseb süsteem automaatselt varem valitud kiirusele. Kui see on aktiveeritud välja lülitatud mootoriga, siis määratud aja möödudes lülitub välja.  Inaktiveerimine käib samast nupust, vajutades mistahes nuppu või lülitades mootori välja.			LED A põleb ja LED D vilgub.			
E	Lühike	Lülitab maksimaalsel intensiivsusel tuled sisse/välja.			Sees/väljas.			
	Pikk	<b>Viivitusfunktsioon</b>  Aktiveerib/inaktiveerib viivituse funktsiooni, mille korral lülituvad mootor ja valgustus automaatselt välja 30 minuti pärast.  Seda ei saa aktiveerida, kui intensiivne või 24 h funktsioon on aktiivne.  Inaktiveerimine käib samast nupust või lülitades mootori välja.			LEDid A + B või C või D vilguvad.			
F	Lühike	<b>Käsitirežiim</b> Lülitab sisse/välja UV-C-lambi ja ventilatsiooni minimaalse kiirusega. 24 tunni pärast lülituvad lamp ja ventilatsioon automaatselt välja.			Sees/väljas.			

<b>G</b>	Lühike	<b>Päevarežiim</b> Lülitab sisse/välja UV-C-lambi ja ventilatsiooni maksimaalse kiirusega. 2 tunni pärast lülituvad lamp ja ventilatsioon automaatselt välja.	Sees/väljas.
<b>H</b>	Lühike	<b>Õõrežiim</b> Lülitab sisse/välja UV-C-lambi ja ventilatsiooni minimaalse kiirusega. Automaatne töörežiim alustab 24-tunnist töötsükli, mille jooksul seade jääb 5 tunniks tööle ja järgmiseks 19 tunniks välja. 7 päeva pärast lülitatakse õõrežiim automaatselt välja.	Sees/väljas.
<b>Ettevaatust</b> LEDide F + G + H samaaegne vilkumine annab märku UV-C-lampide kahjustusest. LEDide G + H samaaegne vilkumine annab märku vajadusest UV-C-lambid välja vahetada. UV-C-lambid tuleb välja vahetada pärast 6000 töötundi. Nende välja vahetamiseks pöörduge tehnilise abi poole.			

## Ettevaatust

Funktsioonide kombinatsioon: Kui **käsitsirežiim + päevarežiim** on aktiivsed ja lülitame õhupuhasti sisse, lülitub puhasti välja.

Kui õhupuhasti on mistahes kiirusel sisse lülitatud ja lülitame puhasti sisse, lülitub õhupuhasti välja.

Kui **õõrežiimi** funktsioon on aktiivne ja õhupuhasti mootor lülitatakse sisse, lülitub puhasti välja. Kui lülitame õhupuhasti välja, lülitub puhasti sisse enne seadistatud funktsiooniga.

## 6. VALGUSTUS

- Vahetamiseks võtke palun ühendust hooldusosakonnaga („Selle ostmiseks võtke palun ühendust hooldusosakonnaga“).

## 1. INFORMĀCIJA PAR DROŠĪBU

**i** Jūsu drošībai un pareizai ierīces darbībai, lūdzu, pirms uzstādīšanas un lietošanas uzmanīgi izlasiet šo rokasgrāmatu. Vienmēr saglabājiet šo instrukciju kopā ar ierīci, pat ja to pārdodat vai nododat trešajām personām. Ir svarīgi, lai lietotāji pārzinātu visas ierīces darbības un drošības funkcijas.

**!** Kabelu pievienošana jāveic kompetentam tehnikim.

- Ražotājs nav atbildīgs par bojājumiem, kas radušies nepareizas uzstādīšanas vai izmantošanas dēļ.
- Minimālais drošības attālums starp plīts virsmu un tvaika nosūcēju ir 650 mm (dažus modeļus var uzstādīt zemākā augstumā; skatiet sadaļu par darba izmēriem un uzstādīšanu).
- Ja gāzes plīts uzstādīšanas instrukcijā ir norādīts attālums, kas ir lielāks par iepriekš norādīto, tas ir jāņem vērā.
- Pārbaudiet, vai tīkla spriegums atbilst tam, kas norādīts uz tvaika nosūcēja iekšpusē esošās datu plāksnītes.
- Atvienojošās ierīces jāuzstāda fiksētajā sistēmā saskaņā ar noteikumiem par elektroinstalācijas sistēmām.
- Attiecībā uz I klases ierīcēm pārbaudiet, vai sadzīves barošanas avotam ir piemērots zemējuma savienojums.
- Savienojiet tvaika nosūcēju ar dūmvadu ar cauruli, kuras minimālais diametrs ir 120 mm. Dūmgāzu ceļam jābūt pēc iespējas īsākam.
- Jāievēro visi noteikumi par gaisa izvadīšanu.
- Nepievienojiet tvaika nosūcēju dūmu kanāliem, kas novada sadegšanas dūmus (piem., no katliem, kamīniem, utt.).
- Ja tvaika nosūcējs tiek izmantots kopā ar neelektriskām ierīcēm (piemēram, gāzes iekārtām), telpā ir jānodrošina pietiekama ventilācija, lai novērstu izplūdes gāzu atpakaļplūsmu. Lietojot virtuves tvaika nosūcēju kopā ar ierīcēm, kas netiek darbinātas ar elektrību, negatīvais spiediens telpā nedrīkst pārsniegt 0,04 mbārus, lai no tvaika nosūcēja novērstu atpakaļievilkšanu telpā.
- Gaisu nedrīkst izvadīt pa kanālu, kuru izmanto dūmu izvadīšanai no sadedzināšanas iekārtām, kuras darbina ar gāzi vai citu kurināmo.
- Ja barošanas vads ir bojāts, tad tas ir jāaizstāj ar ražotāja vai tehniskās apkalpošanas aģenta piegādātu barošanas vadu.
- Kontaktdakšu pievienojiet kontaktligzdai, kas atbilst spēkā esošajiem noteiku-

- miem un atrodas pieejamā vietā.
- Attiecībā uz tehniskajiem un drošības pasākumiem, kas veicami dūmgāzu novadīšanai, ir svarīgi rūpīgi ievērot vietējo iestāžu noteiktos noteikumus.
- ⚠ BRĪDINĀJUMS:** pirms tvaika nosūcēja uzstādīšanas noņemiet aizsargplēves.
- Izmantojiet tikai skrūves un nelielas detaļas, kas ir piemērotas tvaika nosūcējam.
- ⚠ BRĪDINĀJUMS:** nelietojot skrūves vai stiprinājumus saskaņā ar šiem norādījumiem, var rasties elektriskās strāvas trieciena risks.
- Neskatīties uz gaismu caur optiskajām ierīcēm (binokli, palielināmajiem stikliem...).
  - Neflambrējiet zem tvaika nosūcēja: var izcelties ugunsgrēks.
  - Šo ierīci lietot drīkst 8 gadus veci un vecāki bērni, kā arī personas ar ierobežotām fiziskām, sensoriskām vai garīgām spējām, vai personas, kam nav pieredzes un zināšanu, ja vien viņi tiek rūpīgi uzraudzīti un instruēti par ierīces drošu lietošanu un riskiem, kas ar to ir saistīti. Bērni nedrīkst spēlēties ar ierīci. Tīrīšanu un ierīces kopšanu nedrīkst veikt bērni, ja tie netiek uzraudzīti.
  - Mazi bērni ir jāuzrauga, lai tie nespēlētos ar ierīci.
- Ierīci nedrīkst lietot cilvēki (ieskaitot bērnus) ar ierobežotām psiho-fiziskām un sensorām spējām vai nepietiekamu pieredzi un zināšanām, ja vien viņi netiek rūpīgi uzraudzīti un instruēti.
- ⚠** Lietojot gatavošanas ierīces, pieejamās daļas var kļūt ļoti karstas.
- Pēc noteiktā laika notīriet un/vai nomainiet filtrus (ugunsbīstamība). Skatiet sadaļu "Apkope un tīrīšana".
  - Telpā jābūt atbilstošai ventilācijai, ja tvaika nosūcējs tiek lietots vienlaikus ar ierīcēm, kas izmanto gāzi vai citu kurināmo (nav attiecināms uz ierīcēm, kas tikai izvada gaisu no telpas).
  - Simbols  uz izstrādājuma vai tā iepakojuma norāda, ka izstrādājumu nevar izmest kā parastos sadzīves atkritumus. Likvidējamais izstrādājums jānogādā speciālā elektrisko un elektronisko komponentu pārstrādes savākšanas centrā. Nodrošinot šī izstrādājuma pareizu utilizāciju, jūs palīdzēsiet novērst iespējamās negatīvās sekas videi un veselībai, kas citādi varētu rasties, atbrīvojoties no izstrādājuma nepareizi. Lai iegūtu sīkāku informāciju par šī izstrādājuma pārstrādi, sazinieties ar pilsētas domi, vietējo atkritumu savākšanas dienestu vai veikalu, kurā izstrādājums tika iegādāts.



**⚠ BRĪDINĀJUMS.** Pirms jebkādu tīrīšanas un/vai apkopes darbību veikšanas atvienojiet kontaktakšu no kontaktligzdas.

## Informācija par attīrītāju

**⚠ BRĪDINĀJUMS.** Izslēdziet ierīci, lai izvairītos no saskares ar UV-C lampām.

- Ja ierīce ir bojāta, to nedrīkst izmantot.
- Ierīcē ir UV-C starojumu lampa.
- UV-C lampa jāmaina pēc 6000 darba stundām. Lai to nomainītu, sazinieties ar tehniskā servisa centru. Lampas nedrīkst nomainīt lietotājs.
- Ierīces izmantošana citā veidā, nekā aprakstīts šajā dokumentā, vai korpusa bojājumi var izraisīt UV-C starojuma izplūdi.
- UV-C starojums pat nelielās devās var izraisīt acu un ādas bojājumus.
- Caur ventilācijas restēm neievietojiet sīkus priekšmetus. Tie var sabojāt ventilatorus un pasliktināt ierīces darbību.
- Pirms ierīces atvēršanas izlasiet apkopes instrukcijas.
- Pirms UV-C izstarotāja nomainīšanas ierīce ir jāatvieno no barošanas avota.

## 2. LIETOŠANA

- Tvaika nosūcējs ir izstrādāts ekskluzīvi lietošanai mājāsaimniecībā, lai novērstu virtuves smakas.

- Nekad nelietot tvaika nosūcēju tādām mērķiem, kādiem to nav paredzēts lietot.
- Nekad zem funkcionējoša tvaika nosūcēja neatstāt lielas atklātas liesmas.
- Ieregulējiet tādu liesmas intensitāti, lai tā būtu vērsta tieši pret ēdiena gatavošanas trauka apakšdaļu. Pārliedzieties, ka liesma neaplicās ap tā sāniem.
- Taukvāres katli lietošanas laikā nepārtraukti jāuzrauga, jo pārkaršusi eļļa var aizdegties.

## 3. TĪRĪŠANA UN APKOPE

- Aktivētās ogles filtrs nav nedz mazgājams, nedz reģenerējams, un tas ir jānomaina aptuveni ik pēc 4 darbības mēnešiem vai biežāk, ja tiek izmantots ļoti intensīvi (W).

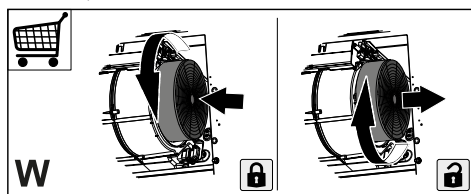

- Tauku filtri jātīra ik pēc 2 darbības mēnešiem vai ļoti intensīvas lietošanas gadījumā biežāk, un tos var mazgāt trauku mazgājamajā mašīnā (Z).

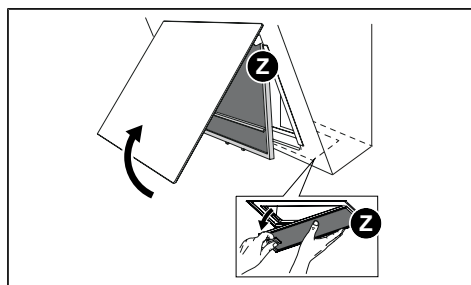

- Notīriet tvaika nosūcēju, izmantojot mitru drānu un neitrālu šķidrū mazgāšanas līdzekli.
- Tvaika nosūcēja ārējai un iekšējai tīrīšanai nelietojiet spirta vai silikona līdzekļus.

Ja produkts vai kāda no tā daļām ir izgatavoti no nerūsējošā tērauda, izmantojiet īpašus neabrazīvus līdzekļus tīrīšanai un ievērojiet satīna apdares līnijas tīrīšanas laikā.

#### 4. ATTĪRĪTĀJA TĪRĪŠANA UN APKOPE

- Neizmantojiet abrazīvus produktus vai materiālus.
- Izvairieties no spirta vai silikona produktiem.
- Notīriet režģus ar suku.
- Tīriet režģus ik pēc 2 darbības mēnešiem vai biežāk, ja produkts tiek lietots ļoti intensīvi.

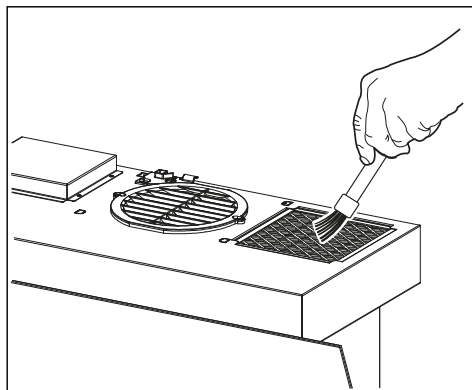





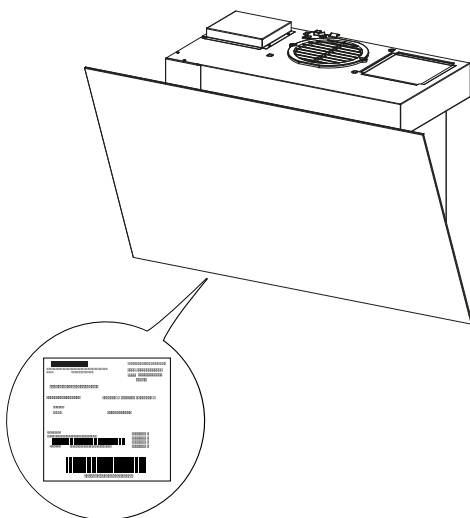

**Lai veiktu rūpīgāku tīrīšanu, sazinieties ar tehniskās palīdzības dienestu.**

Tehniskā informācija atrodas tehnisko datu plāksnītē ierīces iekšpusē.



## 5. VADĪBAS IERĪCES

	 A	1 B	2  C	3  D	 E	 F	 G	 H
Taustiņš	Pogas nospiešana	Funkcijas				Gaismas diode		
A	Īss	Izslēdz motoru.				Izslēgta.		
B	Īss	Ieslēdz motoru ar pirmo ātrumu.				Deg gaismas diodes A+B.		
	Garš ar visu slodzi izslēgtu (motors un gaismas)	Tiek atiestatīti <b>Filtra piesātinājuma trauksmes signāls</b> un <b>izdegšanas lampas trauksmes signāls</b> .				Gaismas diodes A + C + D mirgo 1 reizi.		
C	Īss	Iedarbina motoru ar otro ātrumu.				A + C gaismas diodes ir ieslēgtas.		
	Ilgs	<b>Funkcija '24h'</b> Aktivizē/deaktivizē motoru 24h gaisa apmaiņas režīmā. Šī funkcija iestata motoru uz pirmo ātrumu, kas ļauj sūknēt ar 10 minūšu ieslēgšanas un 50 minūšu pārtraukuma intervālu.  To nevar aktivizēt, ja ir aktivizēts režīms 'Intensīvs' vai 'Aizkavēšanās'. Tas tiek deaktivizēts, nospiežot to pašu pogu vai izslēdzot motoru.				Aktīvā funkcija: gaismas diodes A + B ir ieslēgtas un gaismas diode C mirgo.		
	Garš ar visu slodzi izslēgtu (motors un gaismas)	Aktivizē/deaktivizē <b>aktīvās ogles filtru trauksmes signālu</b> .				Signalizācija ir aktivizēta: gaismas diode A + B mirgo 2 reizes.  Signalizācija ir deaktivizēta: gaismas diode A + B mirgo vienu reizi.		
	-	Norāda metāla prettauku filtru piesātinājuma trauksmes signālu un nepieciešamību tos mazgāt. Trauksmes signāls sāk darboties pēc 99 stundām reāla tvaika nosūcēja darbības laika.				Mirgo gaismas diode.		
	-	Norāda aktīvās ogles pretsmakas filtra piesātinājuma trauksmes signālu. Trauksmes signāls sāk darboties pēc 200 stundām reāla tvaika nosūcēja darbības laika.				Mirgo gaismas diode C.		
D	Īss	Iedarbina motoru ar trešo ātrumu.				A + D gaismas diodes ir ieslēgtas.		
	Ilgs	Iedarbina motoru ar <b>intensīvu ātrumu</b> .  Šis ātrums ir iestatīts uz 6 minūtēm. Laika beigās sistēma automātiski atgriežas iepriekš izvēlētajā ātrumā. Ja ātrums tiek aktivizēts, kad motors ir izslēgts un laiks ir pagājis, tas pārslēdzas uz izslēgtu režīmu.  Tas tiek deaktivizēts, nospiežot to pašu pogu, nospiežot jebkuru ātruma pogu vai izslēdzot dzinēju.				Gaismas diode A deg un gaismas diode D mirgo.		
E	Īss	Ieslēdz/izslēdz gaismu ar maksimālu intensitāti.				Ieslēgts/Izslēgts.		
	Ilgs	<b>Funkcija 'Aizkave'</b> Aktivizē/deaktivizē funkciju Delay (aizkave), aizkavētu dzinēja automātisko ieslēgšanu un apgaismojuma sistēmu pēc 30 minūtēm.  To nevar aktivizēt, ja ir aktīva funkcija "Intensīvs" vai 24H. Tas tiek deaktivizēts, nospiežot to pašu pogu vai izslēdzot motoru.				Mirgo gaismas diodes A + B vai C vai D.		
F	Īss	<b>Manuālais režīms</b> Ieslēdz/izslēdz UV-C lampu un ventilāciju ar minimālu ātrumu. Pēc 24 stundām lampa un ventilācija tiek automātiski izslēgta.				Ieslēgts/Izslēgts.		

<b>G</b>	Īss	<b>Dienas režīms</b> Ieslēdz/izslēdz UV-C lampu un ventilāciju ar maksimālu ātrumu. Pēc 2 stundām lampa un ventilācija tiek automātiski izslēgta.	Ieslēgts/Izslēgts.
<b>H</b>	Īss	<b>Nakts režīms</b> Ieslēdz/izslēdz UV-C lampu un ventilāciju ar minimālu ātrumu. Automātiskais darba režīms sākas ar 24 stundu darba ciklu, kurā ierīce paliek ieslēgta 5 stundas un izslēgta nākamās 19 stundas. Pēc 7 dienām nakts režīms tiks automātiski izslēgts.	Ieslēgts/Izslēgts.
<p><b>Brīdinājums:</b> Vienlaicīga gaismas diodžu F + G + H mirgošana norāda uz UV-C spuldžu bojājumiem. Vienlaicīga G + H gaismas diodžu mirgošana norāda uz nepieciešamību nomainīt UV-C lampas. UV-C lampas jāmaina pēc 6000 darba stundām. Lai to nomainītu, sazinieties ar tehniskā servisa centru.</p>			

### **Brīdinājums:**

Ja funkcijas: **Manuālais režīms + Dienas režīms** ir aktīvas un ieslēdzam tvaika nosūcēju, attīrītājs izslēdzas.

Ja ir ieslēgts tvaika nosūcējs jebkurā ātrumā un mēs vēlamies ieslēgt attīrītāju, tvaika nosūcējs izslēdzas.

Ja funkcija **Nakts režīms**, ir aktīva un ir ieslēgts tvaika nosūcēja motors, attīrītājs izslēdzas. Ja izslēdzam tvaika nosūcēju, attīrītājs ieslēdzas ar iepriekš iestatīto funkciju.

## **6. APGAISMOJUMS**

- Lai to nomainītu, lūdzu, sazinieties ar Servisa nodaļu ("Lai iegādātos, lūdzu, sazinieties ar servisa nodaļu").

## 1. SAUGUMO INFORMACIJA

**i** Savo saugumui užtikrinti ir tam, kad prietaisas veiktų tinkamai, prieš montuojant ir paleidžiant veikti, prašome atidžiai perskaityti šį vadovą. Visada laikykite šias instrukcijas kartu su prietaisu, net ir tuomet, jei perleidžiate arba perduodate kitiems. Svarbu, kad naudotojai išmąnytų visas veikimo sąvaybes ir prietaiso saugą.

**!** Laidus sujungti privalo kvalifikuotas specialistas.

- Gamintojas nebus laikomas atsakingu už žalą, padarytą netinkamai sumontavus arba naudojant.
- Mažiausias saugus atstumas tarp kaitlentės ir gartraukio yra 650 mm (kai kurie modeliai gali būti montuojami mažesniame aukštyje; žiūrėkite skyrių, kuriame pateikiami darbo ir montavimo matmenys).
- Jei dujinės kaitlentės montavimo instrukcijose yra nurodytas didesnis atstumas, nei nurodyta pirmiau, reikia jį tai atsižvelgti.
- Patikrinkite, ar tinklo įtampa atitinka nurodytą prie gartraukio vidaus pritvirtintoje duomenų plokštelėje.
- Izoliavimo prietaisai turi būti sumontuoti fiksuotoje įrangoje vadovaujantis laidų sujungimo sistemoms taikomais reglamentais.
- I klasės prietaisuose patikrinkite, ar būtini namų tinklas turi tinkamą įžeminimo jungtį.
- Prijunkite gartraukį prie dūmtakio mažiausiai 120 mm skersmens vamzdžiu. Dūmų maršrutas turi būti kuo trumpesnis.
- Turi būti laikomasi visų su oro išleidimu susijusių reglamentų.
- Nejunkite gartraukio prie dūmtakių, gabenančių degimo dūmus (pvz., šildymo katilų, kaminų ir t. t.).
- Jei gartraukis naudojamas kartu su neelektriniais prietaisais (pvz., dujiniais prietaisais), patalpoje turi būti garantuojamas pakankamas vėdinimo laipsnis, kad negrįžtų išmetamųjų dujų srautas. Kai virtuvinis gartraukis naudojamas kartu su elektros srove nemaitinamais prietaisais, neigiamas slėgis patalpoje neturi viršyti 0,04 mbar, kad būtų išvengta dūmų pakartotinio įtraukimo į patalpą gartraukiu.
- Oras neturi būti šalinamas pro dūmams iš dujomis arba kitu kuru maitinamų degimo prietaisų išleisti naudojamą vamzdį.
- Jei elektros tiekimo kabelis yra pažeistas, jį privalo pakeisti gamintojas arba priešžiūros paslaugas teikiantis agentas.
- Įkiškite kištuką į lizdą, atitinkantį nurodytus reikalavimus,

esantį lengvai prieinamoje vietoje.

- Atsižvelgiant į dūmams išleisti reikalingas technines ir apsaugos priemones, svarbu kruopščiai laikytis vietinių institucijų nustatytų reglamentų.

 **ISPĖJIMAS:** prieš montuodami gartraukį nuimkite apsaugines plėveles.

- Naudokite tik gartraukiui tinkamo tipo varžtus ir tvirtinimo detales.

 **ISPĖJIMAS:** jei sraigčiai arba tvirtinantys įrenginiai bus montuojami nesilaikant šių nurodymų, elektra gali kelti pavojų.

- Nežiūrėkite į šviesos šaltinius per optinius prietaisus (žiūronus, didinamuosius stiklus...).
- Neruoškite maisto atviroje liepsnoje po gartraukiu: gali kilti gaisras.
- Šį įrenginį gali naudoti vaikai nuo 8 metų ir vyresni bei asmenys su ribotais fiziniais, jautimais ar protiniais sugebėjimais arba asmenys, kuriems trūksta patirties ir žinių, jei jie yra prižiūrimi ar buvo apmokyti, kaip saugiai elgtis su įrenginiu, ir supranta su juo susijusius pavojus. Vaikams žaisti su įrenginiu negalima. Vaikai atlikti valymo ir priežiūros darbus be suaugusiųjų negali.
- Vaikus reikia prižiūrėti, kad jie su prietaisu nežaistų.
- Įrenginio neturėtų naudoti asmenys (įskaitant vaikus), ku-

riems yra pablogę fiziniai, jautiminiai ar protiniai sugebėjimai arba trūksta patirties ir žinių, išskyrus atvejus, jei tokie asmenys yra prižiūrimi arba buvo apmokyti, kaip su tokiais įrenginiais elgtis.

 Pasiiekiamos dalys naudojant maisto ruošimo prietaisus gali labai įkaisti.

- Po nurodyto laiko tarpo nuvalykite ir (arba) pakeiskite filtrus (gaisro pavojus). Žiūrėkite skirsnį „Priežiūra ir valymas“.
- Kai gartraukis naudojamas kartu su prietaisais, kuriems reikalingos dujos arba kitas kuras, patalpoje turi būti užtikrinta tinkama ventiliacija (netaikoma prietaisams, kurie į patalpą išleidžia tik orą).
- Simbolis  ant gaminio arba ant jo pakuotės nurodo, kad gaminyje negali būti šalinamas kartu su įprastomis buitinėmis atliekomis. Šalinamas gaminyje turi būti pristatytas į specialų surinkimo centrą, kad būtų perdirbti elektros ir elektroniniai komponentai. Pasirūpinus, kad šis produktas būtų šalinamas tinkamai, bus padedama išvengti neigiamų pasekmių aplinkai ir sveikatai, kurios kitu atveju gali atsirasti šalinant netinkamai. Išsamesnės informacijos apie šio gaminio šalinimą gausite kreipdamiesi į savivaldybę, vietinę atliekų šalinimo tarnybą arba į parduotu-

vę, kurioje gaminys buvo įsigytas.

**⚠️ ĮSPĖJIMAS:** prieš atlikdami bet kokį valymo ir (arba) priežiūros veiksmą, ištraukite kištuką iš elektros lizdo.

## Informacija apie valytuvą

**⚠️ ĮSPĖJIMAS:** Išjunkite prietaisą, kad išvengtumėte kontaktų su UV-C lemputėmis.

- Jei prietaisas buvo pažeistas, jo negalima naudoti.
- Prietaise yra UV-C spindulius skleidžiančios lempos.
- UV-C lempos turi būti pakeistos po maždaug 6000 valandų veikimo. Dėl pakeitimo kreipkitės į techninės pagalbos tarnybą. Naudotojas pats lempų keisti negali.
- Jei prietaisas bus naudojamas kitaip, nei aprašyta šiame dokumente arba jei bus sugadintas korpusas, gali išplisti UV-C spinduliuotė.
- Net ir nedidelės UV-C spinduliuotės dozės gali padaryti žalios akims ir odai.
- Pro vėdinimo groteles nekiškite mažų objektų. Jie gali sugadinti ventiliatorius ir paakenkti prietaiso veikimui.
- Prieš atidarydami prietaisą, perskaitykite priežiūros instrukcijas.
- Prieš keičiant UV-C siūstuvą, prietaisą reikia atjungti nuo maitinimo.

## 2. NAUDOJIMAS

- Ištraukiantis gartraukis yra skirtas išimtinai naudoti butyje šalinant virtuvės kvapus.
- Niekada nenaudokite gartraukio kištiems tikslams, išskyrus tuos, kuriems jis skirtas.
- Kai prietaisas dirba, po juo niekada nepalikite didelės ugnies liepsnos.
- Sureguliuokite liepsnos intensyvumą, kad ji būtų nukreipta į keptuvės apačią ir neapimtų jos šonų.
- Naudojamos gruzdintuvės turi būti nuolat prižiūrimos: per karštas aliejus gali užsidegti.

## 3. VALYMAS IR PRIEŽIŪRA

- Aktyviosios anglies filtras negali būti plaunamas ar regeneruojamas ir turi būti pakeistas maždaug kas 4 veikimo mėnesius arba dažniau, jei naudojama labai intensyviai (W).

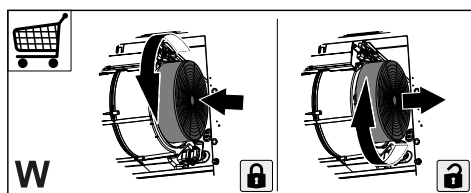

- Riebalų filtras turi būti valomi kas 2 veikimo mėnesius arba dažniau, jei naudojama labai intensyviai ir juos galima plauti indaplovėje (Z).

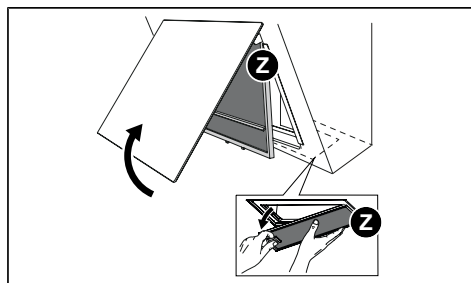

- Gartraukį valykite drėgna šluoste ir skystu neutraliu plovikliu.

- Gartraukio išorei ir vidui valyti nenaudokite alkoholinių arba silikoninių produktų.

Jei produktas arba viena iš jo dalių yra iš nerūdijančio plieno, valymui naudokite specialius nebraižančius produktus ir valydami vadovaukitės satino apdailos linijomis.

## 4. VALYTUVO VALYMAS IR PRIEŽIŪRA

- Nenaudokite braižančių produktų arba medžiagų.
- Nenaudokite produktų su alkoholiu arba silikonu.
- Nuvalykite groteles teptuku.
- Nuvalykite groteles kas 2 veikimo mėnesius arba dažniau, jei gaminį naudojate labai intensyviai.

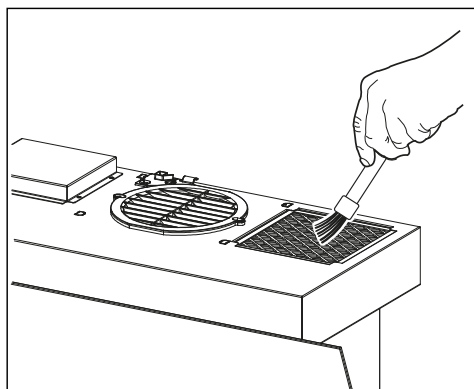





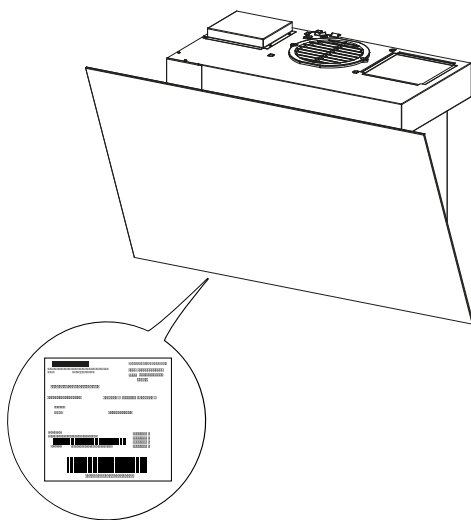

**Jei norite išvalyti geriau, kreipkitės į techninio aptarnavimo tarnybą.**

Techninė informacija pateikta techninių duomenų lentelėje, esančioje vidinėje įrenginio pusėje.





## 5. VALDIKLIAI

		1	2 	3 				
	A	B	C	D	E	F	G	H
Mygtukas	Klavišo paspaudimas	Funkcijos	Šviesos diodas					
A	Trumpas	Išjungia variklį.	Išjungtas.					
B	Trumpas	Ijungia variklį veikti pirmu greičiu.	Dega šviesos diodai A + B.					
	Ilgas, kai visos apkrovos (variklis ir lempos) išjungtos	Atliekamas <b>filtrų prisotinimo pavojaus signalo</b> ir <b>perdegusios lemputės pavojaus signalo atstatymas</b> .	Šviesos diodai A + C + D sumirksi 1 kartą.					
C	Trumpas	Ijungia variklį veikti antru greičiu.	Dega šviesos diodai A + C.					
	Ilgas	<b>Funkcija „24 val.“</b>  Suaktyvinta / išjungia variklį veikti 24 val. oro keitimo režimu. Su šia funkcija variklis nustatomas pirmam greičiui, su kuriuo galima siurbti 10 minučių veikimo ir 50 minučių neveikimo intervalais.  Negalima suaktyvinti, jei yra aktyvus intensyvus arba „Delay“ režimas. Išjungiama paspaudus tą patį mygtuką arba išjungus variklį.	Aktyvi funkcija: šviesos diodai A + B dega ir šviesos diodas C mirksi.					
	Ilgas, kai visos apkrovos (variklis ir lempos) išjungtos	Suaktyvina / išjungia <b>aktyviosios anglies filtrų pavojaus signalą</b> .	Pavojaus signalas suaktyvintas: šviesos diodai A + B sumirksi 2 kartus.  Pavojaus signalas išjungtas: šviesos diodai A + B sumirksi 1 kartą.					
	-	Praneša apie metalinių riebalų filtrų prisotinimo pavojaus signalą ir poreikį juos išplauti. Pavojaus signalas pradeda veikti po 99 realių gartraukio veikimo valandų.	Šviesos diodas mirksi.					
	-	Praneša apie kvapų filtro ir aktyviosios anglies filtro prisotinimo pavojaus signalą. Pavojaus signalas pradeda veikti po 200 realių gartraukio veikimo valandų.	Šviesos diodas C mirksi.					
D	Trumpas	Ijungia variklį veikti trečiu greičiu.	Dega šviesos diodai A + D.					
	Ilgas	Ijungia variklį veikti <b>Intensyviu</b> greičiu.  Šis greitis išlieka 6 minutes. Pasibaigus laikui, sistema automatiškai grįžta prie ankstesnio pasirinkto greičio. Jei suaktyvinta tuomet, kai variklis išjungtas, pasibaigus laikui, pereinama prie režimo ISJUNGTA.  Išjungiama paspaudus tą patį mygtuką, paspaudus bet kurį greičio mygtuką arba išjungus variklį.	Šviesos diodas A dega ir šviesos diodas D mirksi.					
E	Trumpas	Ijungia / išjungia lempas veikti maksimaliu intensyvumu.	Ijungta / išjungta.					
	Ilgas	<b>„Delay“ (delsos) funkcija</b>  Suaktyvina / išjungia funkciją „Delay“ (delsa), automatinį pavėlintą variklio ir apšvietimo įrangos išjungimą po 30 minučių.  Negalima suaktyvinti, jei suaktyvinta intensyvaus greičio arba 24 val. funkcija. Išjungiama paspaudus tą patį mygtuką arba išjungus variklį.	Mirksi šviesos diodai A + B, C arba D.					

<b>F</b>	Trumpas	<b>Rankinis režimas</b> Ijungia / išjungia UV-C lempą ir ventiliaciją minimaliu greičiu. Po 24 valandų laiko tarpo lempa ir ventiliacija automatiškai išjungiami.	Ijungta / išjungta.
<b>G</b>	Trumpas	<b>Dienos režimas</b> Ijungia / išjungia UV-C lempą ir ventiliaciją maksimaliu greičiu. Po 2 valandų laiko tarpo lempa ir ventiliacija automatiškai išjungiami.	Ijungta / išjungta.
<b>H</b>	Trumpas	<b>Nakties režimas</b> Ijungia / išjungia UV-C lempą ir ventiliaciją minimaliu greičiu. Paleidžiamas automatinis veikimo režimas su 24 valandų darbo ciklu, kurio metu prietaisas lieka įjungtas 5 valandas ir išjungtas kitas 19 valandų. Po 7 dienų nakties režimas bus automatiškai išjungtas.	Ijungta / išjungta.

**Dėmesio:**

Vienu metu mirksintys šviesos diodai F + G + H praneša apie UV-C lempučių gedimą.  
Vienu metu mirksintys šviesos diodai G + H praneša, kad reikia pakeisti UV-C lemputes.  
UV-C lempos turi būti pakeistos po maždaug 6000 valandų veikimo.  
Dėl pakeitimo kreipkitės į techninės pagalbos tarnybą.

**Dėmesio:**

Jei turime funkcijas: **Jeį aktyvus rankinis režimas + dienos režimas** ir įjungiamo gartraukį, valytuvą išsijungia.

Jeį gartraukis įjungtas veikti bet kuriuo greičiu ir norime įjungti valytuvą, gartraukis išsijungia.

Jeį turime aktyvią funkciją **Nakties režimas** ir įsijungia gartraukio variklis, valytuvą išsijungia. Jeį išjungiamo gartraukį, valytuvą įsijungia veikti su prieš tai nustatyta funkcija.

## 6. APŠVIETIMAS

- Norėdami jį pakeisti, kreipkitės į Priežiūros skyrių (dėl lempučių pirkimo taip pat kreipkitės į Priežiūros skyrių).

## 1. ІНФОРМАЦІЯ З ТЕХНІКИ БЕЗПЕКИ

**i** Для вашої безпеки і правильної роботи приладу уважно прочитайте це керівництво перед установкою і експлуатацією. Завжди зберігайте ці інструкції поряд з приладом, навіть в разі продажу або передачі третім особам. Важливо, щоб користувачі знали всі особливості роботи та безпеки пристрою.

**!** Підключення кабелів має здійснювати кваліфікований технік.

- Виробник не несе відповідальності за будь-які збитки, що виникли в результаті неправильної установки або використання.
- Мінімальна безпечна відстань між варильною поверхнею та витяжкою становить 650 мм (деякі моделі можна встановлювати на меншій висоті; див. параграф про робочі розміри та монтаж).
- Якщо в інструкції з монтажу газової варильної поверхні вказана відстань, що перевищує вказану вище, це слід врахувати.
- Переконайтеся, що напруга мережі відповідає напрузі, зазначеній на паспортній табличці, що прикріплена всередині витяжки.
- Відсічні пристрої повинні бути встановлені в стаціонарній системі відповідно до правил системи електропроводки.
- Для приладів класу I переконайтеся, що побутове джерело живлення має надійне заземлення.
- Під'єднайте витяжку до димоходу за допомогою труби мінімальним діаметром 120 мм. Шлях димових газів повинен бути якомога коротшим.
- Необхідно дотримуватись усіх правил, що стосуються відведення повітря.
- Не під'єднуйте витяжку до димоходів, що виводять продукти згоряння (наприклад, від котлів, камінів тощо).
- Якщо витяжка використовується в поєднанні з неелектричними приладами (наприклад, газовими приладами), у приміщенні повинен бути забезпечений достатній ступінь вентиляції, щоб запобігти зворотному потоку газів, що відводяться. Якщо кухонна витяжка використовується в поєднанні з побутовими приладами, що не живляться від електромережі, негативний тиск у приміщенні не повинен перевищувати 0,04 мбар, щоб запобігти всмоктуванню газів в приміщення витяжкою.
- Повітря не повинно виводитись через канал, що вико-

ристовується для відводу диму від приладів, що працюють на газі чи іншому паливі.

- Якщо кабель живлення пошкоджений, його повинен замінити виробник або технік з обслуговування.
- Підключіть вилку до розетки, що відповідає чинним нормам, та у доступному положенні.
- Що стосується технічних заходів та заходів безпеки, яких треба вжити для виводу димових газів, важливо суворо дотримуватись норм, встановлених місцевою владою.

 **ПОПЕРЕДЖЕННЯ:** перед встановленням витяжки зніміть захисні плівки.

- Використовуйте лише гвинти та кріпильні вироби, що підходять для витяжки.

 **УВАГА:** Якщо гвинти або інші фіксатори були встановлені з порушенням цих інструкцій, це призведе до виникнення електричної небезпеки.

- Не можна дивитися прямо на світло через оптичні прилади (біноклі, лупи...).
- Не використовуйте фламбування під час готування під витяжкою: може виникнути пожежа.
- Пристрій може використовуватися дітьми старше 8 років та особами з обмеженими фізичними, сенсорни-

ми або розумовими здібностями або з недостатнім досвідом і знаннями, якщо вони знаходяться під пильним наглядом або якщо вони отримали інструкції з безпечного використання пристрою і зрозуміли пов'язану з цим небезпеку. Не дозволяйте дітям грати з приладом. Очищення та догляд може виконуватися дітьми, тільки якщо вони постійно перебувають під наглядом дорослих.

- Наглядайте за дітьми, щоб переконатися, що вони не граються пристроєм.
- Приладом не можуть користуватися особи (у тому числі діти) зі зниженими фізичними, сенсорними або розумовими можливостями або з відсутніми знаннями та досвідом, якщо вони не знаходяться під наглядом або не пройшли інструктаж.

 Під час використання приладів для приготування їх доступні частини можуть дуже сильно нагріватись.

- Почистіть та/або замініть фільтри через зазначений час (небезпека пожежі). Див. розділ «Технічне обслуговування та очищення».
- У приміщенні повинна бути достатня вентиляція, якщо витяжка використовується одночасно з приладами, що використовують газ або інше паливо (не стосується

- приладів, які лише випускають повітря в приміщення)
- Символ  на виробі чи його упаковці означає, що виріб не можна утилізувати як звичайні побутові відходи. Виріб, що підлягає утилізації, має бути доставлений у відповідний центр збору для переробки електричних та електронних компонентів. Забезпечивши правильну утилізацію цього виробу, ви допоможете запобігти потенційним негативним наслідкам для навколишнього середовища та здоров'я, які можуть виникнути внаслідок неналежного поводження з відходами. Щоб отримати більш детальну інформацію про переробку цього виробу, зв'яжіться з міською радою, місцевою службою утилізації відходів або магазином, де придбано виріб.

 **ЗАСТЕРЕЖЕННЯ:** Перед виконанням будь-яких операцій з очищення та/або технічного обслуговування від'єднайте вилку від розетки.

## Дані щодо очищувального пристрою

 **ЗАСТЕРЕЖЕННЯ:** Вимкніть пристрій, щоб уникнути контакту з УФ-С лампами.

- Пристрій не можна використовувати у разі його пошкодження.
- Пристрій оснащений лампами, що випромінюють УФ-С.
- Лампи УФ-С необхідно замінювати через 6000 годин роботи. Для заміни зверніться до Сервісної служби. Користувач не повинен проводити заміну ламп самостійно.
- Спосіб використання пристрою, який відрізняється від описаного в цьому документі, або пошкодження корпусу може спричинити виток випромінювання УФ-С.
- Ультрафіолетове випромінювання УФ-С навіть у малих дозах може завдати шкоди очам та шкірі.
- Не можна вводити дрібні предмети через вентиляційні решітки. Вони можуть пошкодити вентилятори та погіршити роботу пристрою.
- Перш ніж відкривати пристрій, прочитайте інструкції з обслуговування.
- Перед заміною випромінювача УФ-С прилад необхідно відключити від джерела живлення.

## 2. ВИКОРИСТАННЯ

- Витяжка призначена винятково для побутового використання з метою усунення запахів на кухні.
- Ніколи не використовуйте витяжку не за призначенням.

- Ніколи не залишайте високе відкрите полум'я під витяжкою, коли вона працює.
- Регулюйте інтенсивність вогню, щоб він був спрямований на дно кастрюлі, не допускаючи, щоб вогонь охоплював її сторони.
- Під час користування фритюрницями слід постійно стежити за ними, щоб не допустити виникнення пожежі, спричиненої перегрітою олією.

### 3. ТЕХНІЧНЕ ОБСЛУГОВУВАННЯ ТА ОЧИЩЕННЯ

- Фільтр з активованим вугіллям не миється і не підлягає регенерації, і його слід замінювати приблизно кожні 4 місяці роботи або частіше у випадку дуже інтенсивного використання (W).

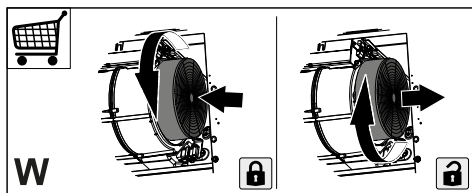

- Жирові фільтри слід чистити кожні 2 місяці роботи або частіше у разі дуже інтенсивного використання, і їх можна мити в посудомийній машині (Z).

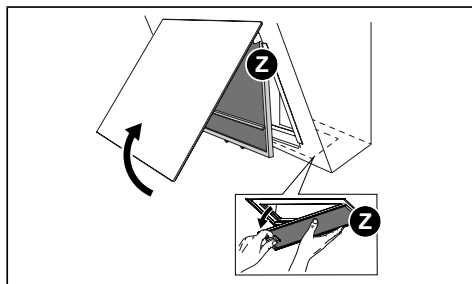

- Очистіть витяжку вологою ганчіркою та нейтральним рідким миючим засобом.

- Для зовнішнього та внутрішнього очищення витяжки уникайте використання спиртовмісних або силіконових засобів.

Якщо виріб або одна з його частин виготовлено з нержавіючої сталі, використовуйте для чищення спеціальні неабразивні засоби та дотримуйтеся напрямку ліній шліфування під час чищення.

### 4. ОЧИЩЕННЯ ТА ОБСЛУГОВУВАННЯ ОЧИЩУВАЛЬНОГО ПРИСТРОЮ

- Не використовуйте абразивні вироби та матеріали.
- Не використовуйте засобів із вмістом спирту або силікону.
- Очищайте решітки щіткою.
- Очищайте решітки кожні 2 місяці роботи або частіше в разі дуже інтенсивного використання.

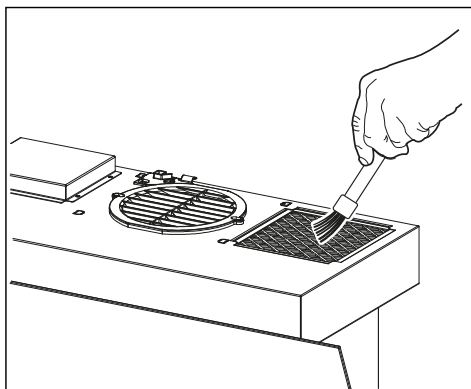

Для більш ретельного очищення зверніться до служби технічної підтримки.

Технічну інформацію можна знайти на етикетці на внутрішній стороні пристрою.

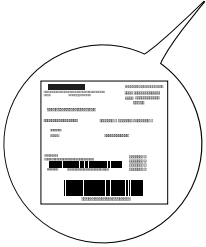
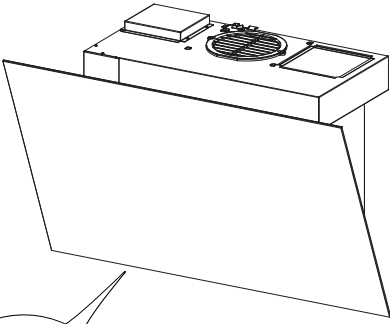

## 5. ЕЛЕМЕНТИ УПРАВЛІННЯ

	 1 A	 2 B	 3 C	 4 D	 5 E	 6 F	 7 G	 8 H
Клавiша	Натискання клавiші	Функції						Індикатор
A	Короткочасно	Вмикає двигун.						Вимкнений.
B	Короткочасно	Вмикає двигун на першій швидкості.						Індикатори A + B світяться.
	Довготривало з усіма вимкненими навантаженнями (двигун та освітлення)	Виконується скидання аварійного сигналу про забруднення Фільтрів та сигналу про відпрацьовану лампу.						Індикатори A + C + D блимають 1 раз.
C	Короткочасно	Вмикає двигун на другій швидкості.						Індикатори A + C світяться.
	Тривало	<b>Функція 24год</b> Вмикає/вмикає двигун у режимі 24-годинного повітрообміну. Ця функція встановлює двигун на першу швидкість, яка дозволяє виконувати всмоктування з наступним інтервалом: 10 хвилин увімкнення та 50 хвилин вимкнення.  Не активується, якщо увімкнені режими Інтенсивний або Delay. Вмикається, натиснувши ту саму кнопку або вимкнувши двигун.						Функція активована: індикатори A + B горять, а індикатор C – блимає.
	Довготривало з усіма вимкненими навантаженнями (двигун та освітлення)	Активує/вмикає сигналізацію Фільтрів з активованим вугіллям.						Сигналізація активована: індикатори A + B блимають 2 рази.  Сигналізація вимкнена: індикатори A + B блимають 1 раз.
	-	Означає сигналізацію про насиченість металевих антижирових фільтрів та необхідність їх промити. Сигналізація спрацьовує через 99 годин фактичної роботи витяжки.						Індикатор блимає.
-	Сигналізує про насичення Фільтру проти запахів з Активованим вугіллям. Сигналізація спрацьовує через 200 годин фактичної роботи витяжки.						Індикатор C блимає.	
D	Короткочасно	Вмикає двигун на третій швидкості.						Індикатори A + D світяться.
	Тривало	Запускає двигун на <b>Інтенсивній</b> швидкості.  Ця швидкість має часовий проміжок у 6 хвилин. Після закінчення часу система автоматично повертається до раніше обраної швидкості. Якщо активується при вимкненому двигуні, після закінчення часу пристрій переходить у режим OFF.  Вмикається натисканням тієї самої клавiші, натисканням будь-якої клавiші швидкості або вимкнувши двигун.						Індикатор A світиться, а індикатор D – блимає.
E	Короткочасно	Вмикає/вмикає світло на максимальній потужності.						Увімкнений/вимкнений.
	Тривало	<b>Функція затримки Delay</b>  Активує/деактивує функцію Delay, відстрочене автоматичне вимкнення двигуна та системи освітлення через 30 хвилин.  Її не можна активувати, якщо активна функція Інтенсивна або 24год. Вмикається, натиснувши ту саму кнопку або вимкнувши двигун.						Блимають індикатори A + B або C або D.



<b>F</b>	Короткочасно	<b>Ручний режим</b> Вмикає / вимикає УФ-С лампу та вентиляцію на мінімальній швидкості. Лампа та вентиляція автоматично вимикаються через 24 години.	Увімкнений/вимкнений.
<b>G</b>	Короткочасно	<b>Денний режим</b> Вмикає / вимикає УФ-С лампу та вентиляцію на максимальній швидкості. Лампа та вентиляція автоматично вимикаються через 2 години.	Увімкнений/вимкнений.
<b>H</b>	Короткочасно	<b>Нічний режим</b> Вмикає / вимикає УФ-С лампу та вентиляцію на мінімальній швидкості. Активується автоматичний режим роботи, що складається з 24-годинного робочого циклу, в рамках якого пристрій залишається увімкненим протягом 5 годин і вимкненим протягом наступних 19 годин. Через 7 днів нічний режим автоматично відключиться.	Увімкнений/вимкнений.

**Попередження:**

Якщо одночасно блимають індикатори F + G + H, це сигналізує про пошкодження УФ-С ламп.  
Якщо одночасно блимають індикатори G + H, це сигналізує про необхідність заміни УФ-С ламп.  
Лампи УФ-С необхідно замінювати через 6000 годин роботи.  
Для заміни зверніться до Сервісної служби.

**Попередження:**

Якщо такі функції: **Ручний режим + Денний режим** активні, а ви включаєте витяжку, то очищувач вимикається.

Якщо витяжка вмикається на будь-якій швидкості і ви хочете включити очищувач, то витяжка вимикається.

Якщо активована функція **Нічного режиму** і вмикається двигун витяжки, то очищувач вимикається. Якщо вимкнути витяжку, то очищувач вмикається з попередньо заданою функцією.

## 6. ОСВІТЛЕННЯ

- Зверніться до відділу технічного обслуговування для заміни («Для придбання зверніться до відділу технічного обслуговування»).

## 1. BIZTONSÁGI INFORMÁCIÓK

**i** A saját biztonsága és a készülék megfelelő működése érdekében figyelmesen olvassa el ezt a kézikönyvet a telepítés és az üzembe helyezés előtt. Az utasítást tartsa mindig a készülékkel együtt, eladás vagy harmadik félnek történő átadás esetén is. Fontos, hogy az összes felhasználó ismerje a készülék működési és biztonsági jellemzőit.

**!** A vezetékek bekötését szakembernek kell elvégeznie.

- A gyártó nem vállal felelősséget a nem megfelelő telepítésből vagy használatból eredő esetleges károkért.
- A főzőlap és a páraelszívó közötti minimális biztonsági távolság 650 mm (egyes típusok alacsonyabb magasságba is felszerelhetők; lásd a munkavégzési méretekre és a telepítésre vonatkozó bekezdéseket).
- Ha a gázzal működő főzőfelület telepítési utasításai a fent jelzett távolságnál nagyobb távolságot határoznak meg, azt figyelembe kell venni.
- Ellenőrizze, hogy a hálózati feszültség megfelel-e a páraelszívó belső oldalán található adattáblán feltüntetett feszültségnek.
- A szakaszoló eszközöket a vezetékes rendszerekre vonatkozó előírásoknak megfelelően kell beépíteni a rögzített rendszerbe.
- Az I. osztályú készülékek esetén ellenőrizze, hogy a háztartási hálózati tápegység rendelkezzen megfelelő földeléssel.
- Csatlakoztassa a páraelszívót a kéményhez egy legalább 120 mm átmérőjű csővel. A füst kivezetési útvonalának a lehető legrövidebbnek kell lennie.
- A levegő kiürítésére vonatkozó előírásokat be kell tartani.
- Ne csatlakoztassa a páraelszívót az égéstermék-elvezető csövekhez (pl. kazánok, kandallók csövei stb.).
- Ha a páraelszívót nem elektromos készülékekkel (pl. gázkészülékekkel) együtt használják, biztosítani kell a helyiség megfelelő szellőzését, hogy a kipufogógáz ne áramoljon vissza. Ha a páraelszívót nem elektromos készülékekkel együtt használják, a helyiségben a negatív nyomás nem haladhatja meg a 0,04 mbar értéket, hogy a pára ne szívódjon vissza a helyiségbe a páraelszívóból.
- A levegőt nem szabad a gázüzemű tüzelőberendezésekből vagy más tüzelőanyagokból származó füstök elvezetésére szolgáló csatornán keresztül kivezetni.
- A megsérült hálózati zsinór cseréjét kizárólag a gyártó

vagy a vevőszolgálat szakembere végezheti.

- A hálózati csatlakozót csak a hatályos előírásoknak megfelelő és jól hozzáférhető konnektorba szabad bedugni.
- A füstök kivezetésére vonatkozó műszaki és biztonsági intézkedéseket illetően fontos a helyi hatóságok által megállapított előírások betartása.

 **FIGYELEM:** A páraelszívó felszerelése előtt távolítsa el a védőfóliákat.

- Csak a páraelszívónak megfelelő típusú csavarokat és alkatrészeket használjon.

 **FIGYELEM:** Áramütés kockázatával járhat az, ha nem szereli fel a jelen utasításban foglaltak szerint a rögzítést szolgáló csavarokat vagy eszközöket.

- Tilos optikai eszközökkel (látcső, nagyítóüveg) közvetlenül nézni.
- Ne flambírozzon a páraelszívó alatt, mert tűz keletkezhet.
- A készüléket 8 évnél nem fiatalabb gyermekek, illetve csökkent fizikai, érzékelési vagy szellemi képességgel rendelkező, megfelelő tapasztalatok és ismeretek nélküli személyek is használhatják szigorú felügyelet mellett, illetve ha ismerik a készülék biztonságos használati módját és a kapcsolódó veszélyeket. Ügyeljen arra, hogy ne játszhassanak gyermekek a készülékkel. A készülék tiszt-

títását és karbantartását nem végezhetik gyermekek, amennyiben nincsenek felügyelve.

- Figyeljen a gyermekekre, hogy ne játszhassanak a készülékkel.
- A készüléket nem használhatják csökkent fizikai, érzékelő vagy szellemi képességgel rendelkező, megfelelő tapasztalatok és ismeretek nélküli személyek (gyerekeket is beleértve), hacsak nem tanítják meg vagy ellenőrzik őket a készülék használatára, illetve használatában.

 A hozzáférhető részek nagyon felforrósodhatnak a főzőkészülékek használatakor.

- Tisztítsa meg és/vagy cserélje ki a szűrőket a megadott idő elteltével (tűzveszély). Lásd a Karbantartás és tisztítás bekezdést.
- Megfelelő szellőzést kell biztosítani a helyiségben, amikor a páraelszívót gázokkal vagy más üzemanyaggal működő készülékekkel egy időben használják (ez nem vonatkozik az olyan készülékekre, amelyek csak levegőt bocsátanak ki a helyiségbe).
- A terméken vagy a csomagoláson lévő  szimbólum azt jelzi, hogy a terméket nem szabad a normál háztartási hulladékkal együtt ártalmatlanítani. Az ártalmatlanítani kívánt terméket az elektromos és elektronikus alkatré-

szek újrafeldolgozásához megfelelő gyűjtőhelyre kell szállítani. Ha gondoskodik a termék megfelelő ártalmatlanításáról, hozzájárul a nem megfelelő ártalmatlanítás okozta környezetre és egészségre gyakorolt negatív hatások megelőzéséhez. A termék újrahasznosításával kapcsolatos részletesebb információkért vegye fel a kapcsolatot az Önkormányzattal, a helyi hulladékkezelő szolgálattal vagy azzal az üzlettel, ahol a terméket vásárolta.

**⚠ FIGYELMEZTETÉS:** Bármiféle tisztítási és/vagy karbantartási művelet előtt húzza ki a dugót a konnektorból.

## Információk a légtisztítóról

**⚠ FIGYELMEZTETÉS:** Kapcsolja ki a készüléket, hogy ne érintkezzen az UV-C lámpákkal.

- Ne használja a készüléket, ha az megsérült.
- A készülék UV-C kibocsátású lámpákat tartalmaz.
- Az UV-C lámpákat 6000 óra használat után ki kell cserélni. A cseréhez forduljon a Műszaki szolgálathoz. A lámpák cseréjét nem végezheti a felhasználó.
- A készülék használata a jelen dokumentumban leírttól eltérő módon illetve a burkolat károsodása UV-C sugárzás kiszabadulását okozhatja.

- Az UV-C sugárzás kis mértékben is a szemek és a bőr sérülését okozhatja.
- Ne helyezzen kis méretű tárgyakat a szellőzőnyílásokba. Károsíthatják a ventilátort, és károsíthatják a készülék működését.
- Olvassa el a karbantartási útmutatót, mielőtt kinyitná a készüléket.
- A készüléket le kell csatlakoztatni a tápellátásról, mielőtt lecseréli az UV-C sugárzót.

## 2. HASZNÁLAT

- Az elszívó készülék kizárólag háztartási célú használatra, a konyhai szagok eltávolítására szolgál.
- Tilos a készüléket a rendeltetészerű céloktól eltérő célokra használni.
- Tilos a működésben levő készülék alatt magas lángot hagyni.
- A láng erősségét úgy kell beállítani, hogy az kizárólag a főzőedény aljára irányuljon és ne vegye körbe a főzőedény oldalát.
- Az olajsütőt használat közben végig figyelni kell: a felforrósodott olaj könnyen meggyulladhat.

## 3. ÁPOLÁS ÉS KARBANTARTÁS

- Az aktív szén szűrő nem mosható, nem regenerálható, és 4 kb. havi használat után vagy intenzív használat esetén (W) gyakrabban le kell cserélni.

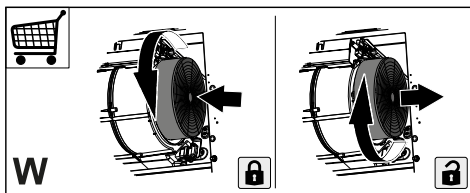

- A zsírszűrőket kéthavi használat után tisztítani kell, illetve intenzív használat esetén gyakrabban. Mosogatógépben is moshatók (Z).

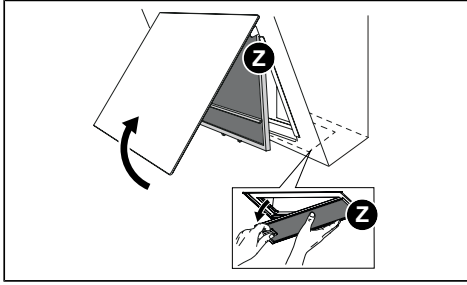

- Tisztítsa meg az elszívót egy nedves ruhával és semleges folyékony tisztítószerrel.
- Az elszívó külső és belső tisztításához kerülje az alkoholos vagy szilikonos termékeket.

Ha a termék vagy egy része rozsdamentes acéلبól készült, erre alkalmas, nem karcoló terméket használjon a tisztításhoz, és kövesse a csiszolás vonalait a tisztítás folyamán.

#### 4. A LÉGTISZTÍTÓ TISZTÍTÁSA ÉS KARBANTARTÁSA

- Ne használjon dörzsölő termékeket vagy anyagokat.
- Kerülje az alkoholos vagy szilikonos termékeket.
- Tisztítsa meg a rácsokat egy ecsettel.
- Kéthavonta tisztítsa meg a rácsokat, illetve gyakrabban, a termék intenzív használata esetén.

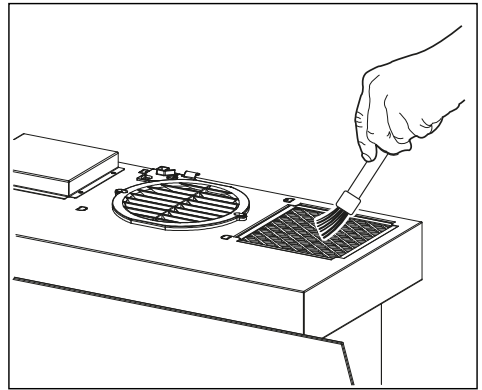

**Egy gondosabb tisztítás érdekében forduljon a Műszaki ügyfélszolgálat-hoz.**

A műszaki adatok a készülék belsejében elhelyezett adattáblán láthatók.

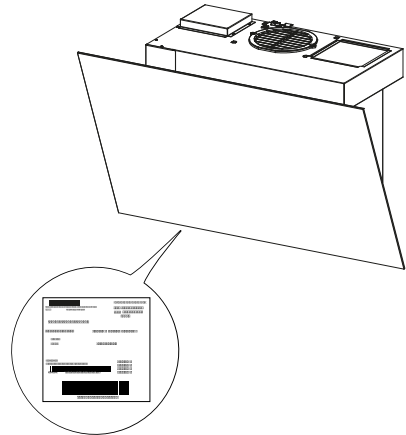

## 5. KEZELŐSZERVEK

Gomb	Gomb megnyomása	Funkciók	Led
A	Rövid	Lekapcsolja a motort.	Kikapcsolva.
B	Rövid	Bekapcsolja a motort az első sebességen.	Az A + B ledek égnek.
	Hosszú, amikor az összes töltés ki van kapcsolva (motorok és fények)	Elvégződik a <b>szűrők telítettségi és a kiégett lámpa riasztás</b> visszaállítása.	Az A + C + D led egyszer villog.
C	Rövid	Bekapcsolja a motort a második sebességen.	Az A + C ledek égnek.
	Hosszú	<b>24h funkció</b> A motort kapcsolja be/ki a 24h Légszere módban. Ez a funkció a motort az első sebességre állítja, amely lehetővé teszi az elszívás 10 perces bekapcsolását és 50 perces kikapcsolását.  Nem aktiválható, ha az Intenzív vagy a Késleltetett mód be van kapcsolva. Kikapcsolható ugyanannak a gombnak a megnyomásával vagy a motor leállításával.	Aktív funkció: az A + B ledek égnek, és a C led villog.
	Hosszú, amikor az összes töltés ki van kapcsolva (motorok és fények)	Bekapcsolja/Kikapcsolja az <b>Aktív szenes szűrő riasztást</b> .	Riasztás aktiválva: az A + B ledek kétszer felvillannak.  Riasztás kikapcsolva: az A + B ledek egyszer felvillannak.
	-	A fém zsírszűrők telítettségét jelzi, ezáltal a mosás szükségességét. A riasztás a páraelszívó 99 tényleges munkaórája után lép működésbe.	A led villog.
-	Az aktív szenes szagszűrő telítettségét jelzi. A riasztás a páraelszívó 200 tényleges munkaórája után lép működésbe.	A C led villog.	
D	Rövid	Bekapcsolja a motort a harmadik sebességen.	Az A + D ledek égnek.
	Hosszú	Bekapcsolja a motort az <b>Intenzív</b> sebességre.  Ez a sebesség 6 percre időzített. Az idő lejártá után a rendszer automatikusan visszatér az előzőleg kiválasztott sebességre. Ha kikapcsolt motor mellett aktiválja, az idő letelte után OFF üzemmódba kapcsol.  Kikapcsol, ha megnyomja ugyanazt a gombot, bármelyik sebesség gombot vagy kikapcsolja a motort.	Az A led világít, és a D led villog.
E	Rövid	Bekapcsolja/Lekapcsolja a fényeket a maximális intenzitáson.	Be/Ki.
	Hosszú	<b>Késleltetés funkció</b>  Be- és kikapcsolja a Késleltetés funkciót, a motor és a világítási rendszer késleltetett automatikus kikapcsolását 30 perc után.  Nem aktiválható, ha az Intenzív vagy a 24h mód be van kapcsolva. Kikapcsolható ugyanannak a gombnak a megnyomásával vagy a motor leállításával.	Az A+ B vagy C vagy D led villog.

<b>F</b>	Rövid	<b>Manuális üzemmód</b> Bekapcsolja/kikapcsolja az UV-C lámpát és a ventilátort minimális sebességen. 24 óra után a lámpa és a ventilátor automatikusan kikapcsolnak.	Be/Ki.
<b>G</b>	Rövid	<b>Nappali üzemmód</b> Bekapcsolja/kikapcsolja az UV-C lámpát és a ventilátort maximális sebességen. 2 óra után a lámpa és a ventilátor automatikusan kikapcsolnak.	Be/Ki.
<b>H</b>	Rövid	<b>Éjjeli üzemmód</b> Bekapcsolja/kikapcsolja az UV-C lámpát és a ventilátort minimális sebességen. Elindul az automata működés egy 24 órás munkaciklussal, melyen belül az eszköz bekapcsolva marad 5 órán keresztül és kikapcsolva marad a rákövetkező 19 órában. 7 nap elteltével az éjjeli üzemmód automatikusan kikapcsol.	Be/Ki.

**Figyelem:**

Az F + G ledek egyszerre villognak, az UV-C lámpák sérülését jelzik.

A G + H ledek egyidejű villogása az UV-C lámpa cseréjének szükségességét jelzi.

Az UV-C lámpákat 6000 óra használat után ki kell cserélni.

A cseréhez forduljon a Műszaki szolgálatához.

**Figyelem:**

Ha a következő funkciók: **Manuális üzemmód + Nappali üzemmód** aktív, és felkapcsolja az elszívót, a légtisztító kikapcsol.

Ha az elszívó be van kapcsolva bármely sebességen, és be szeretné kapcsolni a légtisztítót, az elszívó kikapcsol.

Ha az **Éjjeli üzemmód** be van kapcsolva, és bekapcsolja az elszívó motorját, a légtisztító kikapcsol. Ha kikapcsolja az elszívót, a légtisztító felkapcsolódik az előzőleg beállított funkcióval.

## 6. VILÁGÍTÁS

- A cseré elvégzése érdekében lépjen kapcsolatba a vevőszolgálattal („Vásárlás esetén forduljon a vevőszolgálathoz”).

## 1. INFORMACE O BEZPEČNOSTI

**i** Z důvodu vlastní bezpečnosti a správného provozu zařízení si před instalací a uvedením do provozu pečlivě přečtěte tento návod. Mějte tento návod stále uschovaný spolu s přístrojem, a to i v případě prodeje nebo převodu třetím osobám. Je důležité, aby uživatelé znali všechny provozní a bezpečnostní vlastnosti přístroje.

**!** Připojení kabelů musí provést kompetentní technik.

- Výrobce nenese odpovědnost za škody vzniklé v důsledku nesprávné instalace nebo používání.
- Minimální bezpečnostní vzdálenost mezi varnou plochou a odsávací digestoří je 650 mm (některé modely mohou být nainstalovány do nižší výšky; viz odstavec týkající se provozních rozměrů a instalace).
- Jestliže je v návodu k instalaci plynového sporáku uvedena větší vzdálenost než výše uvedená, je třeba to vzít v úvahu.
- Zkontrolujte, zda síťové napětí odpovídá hodnotám uvedeným na štítku uvnitř digestoře.
- Odpojovací zařízení musí být instalována v pevném systému v souladu s předpisy pro elektroinstalační systémy.
- U přístrojů třídy I zkontrolujte, zda je domácí napájecí zdroj dostatečně uzemněn.
- Připojte digestoř k dýmníku pomocí trubky o minimálním průměru 120 mm. Trasa výparů musí být co nejkratší.
- Musí být dodrženy všechny normy týkající se odvodu vzduchu.
- Nepřipojujte odsávací digestoř ke komínům, které odvádějí zplodiny ze spalování (např. kotle, komíny atd.).
- Pokud je digestoř používána v kombinaci s neelektrickými přístroji (např. plynovými), musí být v místnosti zaručeno dostatečné větrání, aby nemohlo dojít k návratu plynových zplodin. Jestliže je kuchyňská digestoř používána v kombinaci s přístroji, které nejsou napájeny elektrickým proudem, záporný tlak v místnosti nesmí být vyšší než 0,04 mbar, aby nemohlo dojít ke zpětnému nasávání výparů do místnosti, kde se nachází digestoř.
- Vzduch nesmí být odváděn přes potrubí používané pro odvod výparů ze spalovacích zařízení fungujících na plyn nebo na jiná paliva.
- Pokud je napájecí kabel poškozen, jeho výměnu může provádět pouze výrobce nebo jeho servisní technik.
- Připojte zástrčku do zásuvky odpovídající normám a ve snadno přístupné poloze.
- Při realizaci technických a bezpečnostních rozměrů pro



odvod výparů je třeba pečlivě dodržovat předpisy stanovené místními orgány.

**!** UPOZORNĚNÍ: Před instalací digestoře odstraňte ochranné fólie.

- Použijte pouze šrouby a spojovací materiál vhodného typu pro digestoř.

**!** VAROVÁNÍ: Pokud nebudou šrouby nebo spojovací prvky instalovány v souladu s těmito pokyny, může dojít k úrazu elektrickým proudem.

- Nepozorujte přímo optickými přístroji (dalekohledem, lupou....).
- Pod kuchyňskou digestoří nepřipravujte flambované pokrmy, je zde nebezpečí požáru.
- Tento přístroj může být používán dětmi ve věku nad 8 let a osobami se sníženými fyzickými, smyslovými nebo duševními schopnostmi nebo bez patřičných zkušeností a znalostí, pokud jsou pod pečlivým dohledem nebo byly seznámeny s pokyny k použití přístroje bezpečným způsobem a rozumí jeho rizikům. Zkontrolujte, zda si děti nehrají s přístrojem. Čištění a údržba, které mají být vykonávány uživatelem, nesmí být prováděny dětmi, pokud nejsou pod dozorem.
- Děti musí být pod dohledem, kontrolujte, aby si nehrály s přístrojem.

- Přístroj nesmí používat osoby (včetně dětí) se sníženými psycho-fyzicko-smyslovými schopnostmi nebo s nedostatečnými zkušenostmi a znalostmi, pokud nejsou pod pečlivým dohledem a nebyly poučeny.

**!** Přístupné části mohou při používání varných přístrojů dosahovat vysokých teplot.

- Po uplynutí stanovené doby filtry vyčistěte a/nebo vyměňte (nebezpečí požáru). Řiďte se odstavcem Údržba a čištění.
- Pokud je digestoř používána současně s plynovými přístroji nebo přístroji, které používají nějaké jiné palivo, v místnosti musí být vhodné větrání (neaplikuje se na přístroje, které pouze vypouštějí vzduch do místnosti).
- Symbol  na výrobku nebo jeho obalu znamená, že výrobek nelze zlikvidovat jako běžný domácí odpad. Výrobek, který má být zlikvidován, musí být odevzdán do příslušného sběrného střediska pro recyklaci elektrických a elektronických součástí. Zajištěním správné likvidace tohoto výrobku pomůžete zabránit možným negativním dopadům na životní prostředí a zdraví, které by jinak mohly vzniknout při jeho nesprávném odstranění. Podrobnější informace o recyklaci tohoto výrobku získáte u obce, míst-

ní služby pro odstraňování odpadu nebo v obchodě, kde byl výrobek zakoupen.

**⚠ UPOZORNĚNÍ:** Před jakýmkoli čištěním a/nebo údržbou odpojte zástrčku ze zásuvky.

### Informace o čističi

**⚠ UPOZORNĚNÍ:** Vypněte zařízení, abyste zabránili kontaktu s žárovkami UV-C.

- Pokud je zařízení poškozené, nesmí se používat.
- Zařízení obsahuje žárovky emitující UV-C.
- Žárovky UV-C musí být vyměněny po 6000 hodinách provozu. Pro výměnu kontaktujte technickou asistenci. Výměnu žárovek nesmí provádět uživatel.
- Použití zařízení jiným způsobem, než je popsáno v tomto dokumentu, nebo poškození pouzdra, mohou způsobit únik UV-C záření.
- UV-C záření může, i v malých dávkách, způsobit poškození očí a pokožky.
- Nevkládejte malé předměty ventilačními mřížkami. Mohly by poškodit ventilátory a zhoršit provoz zařízení.
- Před otevřením přístroje si přečtěte pokyny k údržbě.
- Před výměnou vysílače UV-C musí být přístroj odpojen od napájení.

## 2. POUŽITÍ

- Odsávací digestoř je navržena výlučně pro domácí použití, k odstraňování pachů z kuchyně.
- Nikdy nepoužívejte digestoř k jiným účelům než k těm, pro které je určena.
- Nikdy nenechávejte pod digestoři při chodu vysoký plamen.
- Seřídte intenzitu plamene tak, aby byl nasměrován pouze na dno varné nádoby a ujistěte se, aby nešlehal po jejích stranách.
- Kontrolujte fritovací hrnce během používání: příliš zahřátý olej by se mohl vznítit.

## 3. ČIŠTĚNÍ A ÚDRŽBA

- Uhlíkový filtr nelze mýt ani regenerovat, ale je třeba ho vyměnit zhruba po každých 4 měsících používání nebo v případě potřeby i častěji (W).

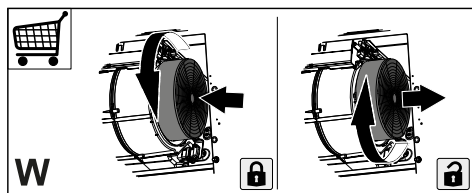

- Tukové filtry musí být čišťeny každé 2 měsíce provozu nebo častěji v případě velmi intenzivního používání a lze je mýt v myčce nádobí (Z).

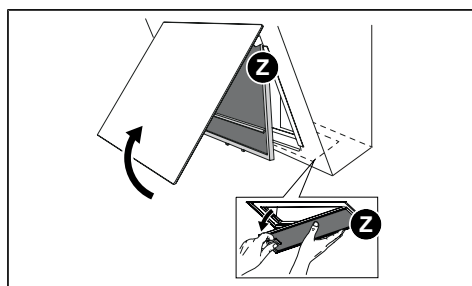

- Čistěte digestoř vlhkým hadříkem a neutrálním tekutým čisticím prostředkem.
- Pro čištění vnější a vnitřní části odsavače par nepoužívejte výrobky na bázi alkoholu nebo silikonu.

Pokud je výrobek nebo některá z jeho částí vyrobená z nerezové oceli, použijte k čištění speciální neabrazivní prostředky a při čištění dodržujte linie saténového povrchu.

## 4. ČIŠTĚNÍ A ÚDRŽBA ČISTIČE

- Nepoužívejte abrazivní výrobky nebo materiály.
- Nepoužívejte alkoholické nebo silikonové výrobky.
- Mřížky očistěte kartáčkem.
- Mřížky čistěte každé 2 měsíce provozu nebo častěji v případě velmi intenzivního používání výrobku.

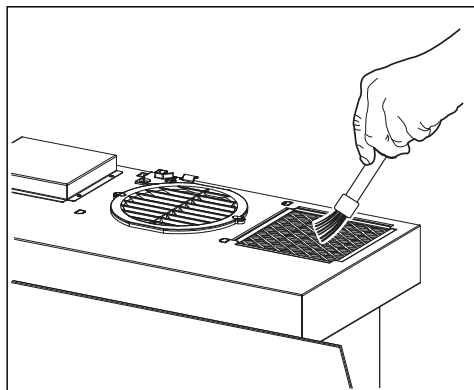





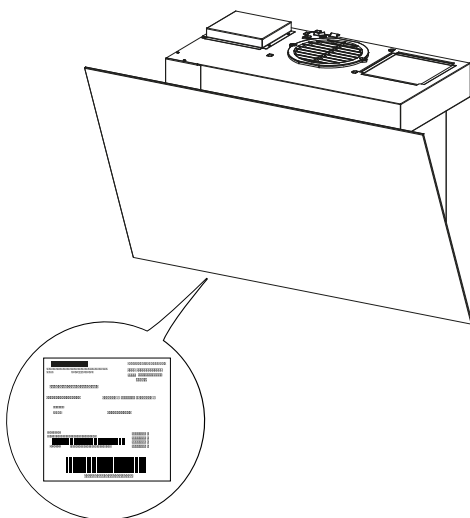



**Ohledně důkladnějšího čištění se obraťte na technickou asistenci.**

Technické údaje jsou uvedeny na typovém štítku umístěném uvnitř přístroje.



## 5. OVLÁDACÍ PRVKY

		1	2 	3 	 			
	A	B	C	D	E	F	G	H
Tlačítko	Stisknutí tlačítka	Funkce						Kontrolka led
A	Krátké	Vypne motor.						Zhasnuto.
B	Krátké	Zapne rychlost na jedničku.						Kontrolky led A+B svítí.
	Dlouhé se všemi spotřebiči vypnutými (motor a světla)	Dojde k <b>resetování alarmu nasycení filtrů a alarmu vybité žárovky</b> .						Kontrolky led A + C + D jednou zablikají.
C	Krátké	Zapne motor na dvojku.						Kontrolky led A + C svítí.
	Dlouhé	<b>Funkce 24h</b> Aktivuje/Deaktivuje motor v režimu Výměny vzduchu 24h. Tato funkce nastaví motor na první rychlost, která umožňuje odsávání s intervalem 10 minut on a 50 minut off.  Nelze aktivovat, jestliže je aktivní režim Intenzivní nebo Delay. Deaktivuje se stisknutím téhož tlačítka nebo vypnutím motoru.						Funkce aktivní: kontrolky led A + B jsou rozsvícené a kontrolka led C bliká.
	Dlouhé se všemi spotřebiči vypnutými (motor a světla)	Aktivuje/deaktivuje <b>alarm uhlíkových filtrů</b> .						Alarm aktivovaný: kontrolky led A + B blikají 2krát.  Alarm deaktivovaný: kontrolky led A + B blikají 1krát.
	-	Signalizuje alarm nasycení kovových tukových filtrů a nutnost jejich umytí. Tento alarm se spustí po 99 hodinách skutečného provozu digestoře.						Kontrolka led bliká.
	-	Signalizuje alarm nasycení uhlíkového pachového filtru. Tento alarm se spustí po 200 hodinách skutečného provozu digestoře.						Kontrolka led C bliká.
D	Krátké	Zapne motor na trojku.						Kontrolky led A + D jsou rozsvícené.
	Dlouhé	Zapne motor na <b>Intenzivní</b> rychlost.  Tato rychlost je časově omezena na 6 minut. Po uplynutí této doby se systém automaticky navrátí na rychlost, která byla zvolena předtím. Dojde-li k její aktivaci s vypnutým motorem, po uplynutí této doby systém přejde do režimu OFF.  Deaktivuje se stisknutím stejného tlačítka, stisknutím libovolného tlačítka rychlosti nebo vypnutím motoru.						Kontrolka led A je rozsvícená a kontrolka led D bliká.
E	Krátké	Zapne/vypne světla na maximální intenzitu.						Rozsvícené/ Zhasnuté.
	Dlouhé	<b>Funkce Delay</b>  Aktivuje/deaktivuje funkci Delay, opožděné automatické vypnutí motoru a systému osvětlení po 30 minutách.  Nelze ji aktivovat, pokud je aktivní funkce Intenzivní nebo 24H. Deaktivuje se stisknutím téhož tlačítka nebo vypnutím motoru.						Blikají kontrolky led A + B nebo C nebo D.
F	Krátké	<b>Ruční režim</b> Zapne/vypne UV-C žárovku a ventilaci při minimální rychlosti. Po 24 hodinách se žárovka a ventilace automaticky vypnou.						Rozsvícené/ Zhasnuté.

<b>G</b>	Krátké	<b>Denní režim</b> Zapne/vypne UV-C žárovku a ventilaci při maximální rychlosti. Po 2 hodinách se žárovka a ventilace automaticky vypnou.	Rozsvícené/ Zhasnuté.
<b>H</b>	Krátké	<b>Noční režim</b> Zapne/vypne UV-C žárovku a ventilaci při minimální rychlosti. Spustí se automatický provozní režim s 24hodinovým pracovním cyklem, ve kterém je přístroj zapnutý 5 hodin a vypnutý dalších 19 hodin. Po 7 dnech se noční režim automaticky vypne.	Rozsvícené/ Zhasnuté.
<b>Pozor:</b> Současné blikání kontrolky led F + G + H signalizuje poškození žárovek UV-C. Současné blikání kontrolky led G + H signalizuje nutnost výměny žárovek UV-C. Žárovky UV-C musí být vyměněny po 6000 hodinách provozu. Pro výměnu kontaktujte technickou asistenci.			

### **Pozor:**

Pokud máme funkce: **Ruční režim + Denní režim** aktivní a zapneme digestoř, čistič se vypne.

Pokud máme digestoř zapnutou s jakoukoli rychlostí a chceme zapnout čistič, digestoř se vypne.

Pokud máme funkci **Noční režim** aktivní a zapne se motor digestoře, čistič se vypne.

Pokud vypneme digestoř, čistič se zapne s dříve nastavenou funkcí.

## **6. OSVĚTLENÍ**

- Pro výměnu kontaktujte oddělení technického servisu („Pro nákup se obraťte na oddělení technického servisu“).

## 1. BEZPEČNOSTNÉ INFORMÁCIE

**i** V záujme vlastnej bezpečnosti a správnej činnosti zariadenia sa pred inštaláciou tohto zariadenia a jeho uvedením do prevádzky dôkladne oboznámte s obsahom tohto návodu. Tento návod vždy uchovávajte v blízkosti zariadenia, aj v prípade jeho predaja alebo postúpenia tretej strane. Je dôležité, aby používatelia poznali všetky prevádzkové a bezpečnostné vlastnosti zariadenia.

**!** Zapojenie káblov musí vykonať výhradne kvalifikovaný technik.

- Výrobca nenesie zodpovednosť za prípadné škody spôsobené nesprávnou inštaláciou alebo používaním.
- Minimálna vzdialenosť medzi varnou doskou a odsávačom je 650 mm (niektoré modely sa môžu inštalovať v nižšej výške; pozri odsek týkajúci sa pracovných rozmerov a inštalácie).
- Ak pokyny na inštaláciu plynovej varnej dosky stanovujú vyššiu vzdialenosť, ako je uvedená vyššie, treba to vziať do úvahy.
- Skontrolujte, či sieťové napätie zodpovedá napätiu uvedenému na údajovom štítku umiestnenom vo vnútri odsávača.
- V pevnom systéme je potrebné nainštalovať odpojovacie zariadenia v súlade s normami o kábových systémoch.
- Pri zariadeniach triedy I skontrolujte, či je domáca napájacia sieť vybavená potrebným uzemňovacím pripojením.
- Pripojte odsávač k dymovodu pomocou potrubia s minimálnym priemerom 120 mm. Trasa odvodu výparov musí byť čo najkratšia.
- Musia byť dodržané všetky normy týkajúce sa odvádzania vzduchu.
- Nepripájajte odsávač k dymovodom, ktoré odvádzajú dymy zo spaľovania (napr. z kotlov, krbov a pod.).
- Ak sa odsávač používa v kombinácii s neelektrickými zariadeniami (napr. plynovými), musí byť v miestnosti zaručený dostatočný stupeň vetrania, aby sa zabránilo spätnému prúdeniu odvádzaných plynov. Ak sa odsávač na výpary z varenia používa v kombinácii s neelektrickými zariadeniami, negatívny tlak v miestnosti nesmie byť vyšší ako 0,04 mbar, aby sa zabránilo spätnému nasávaniu výparov do miestnosti s odsávačom.
- Vzduch sa nesmie odvádzat' prostredníctvom potrubia používaného na odvádzanie výparov zo spaľovacích zariadení napájaných plynom alebo inými palivami.

- Ak sa poškodí napájací elektrický kábel, jeho výmenu musí vykonať výrobca alebo ním poverený servisný technik.
  - Zástrčku zapojte do zásuvky elektrickej siete v súlade s platnými normami a na prístupnom mieste.
  - V súvislosti s technickými a bezpečnostnými opatreniami na odvádzanie výparov je dôležité dodržať všetky nariadenia vydané miestnymi úradmi.
-  **UPOZORNENIE:** pred inštaláciou odsávača z neho zložte ochrannú fóliu.
- Používajte iba skrutky a upevňovacie prvky vhodného typu pre predmetný odsávač.
-  **UPOZORNENIE:** Ak skrutky alebo upevňovacie prvky nenamontujete podľa tohto návodu, môže dôjsť k úrazu elektrickým prúdom.
- Nepozerajte sa priamo do svetla optickými prístrojmi (ďalekohľad, lupa...).
  - Pod odsávačom nevlambujte, inak môže dôjsť k požiaru.
  - Toto zariadenie smú používať deti vo veku od 8 rokov a osoby s obmedzenými rozumovými, telesnými a zmyslovými schopnosťami, ako aj osoby, ktoré nemajú skúsenosti a dostatok poznatkov o obsluhu zariadenia, iba ak sú pod dohľadom a boli poučené o obsluhu zariadenia a nebezpe-
- čenstve, ktoré môže predstavovať. Dávajte pozor na deti, aby sa so zariadením nehrali. Čistenie a údržbu zariadenia nesmú vykonávať deti, ktoré nie sú pod dohľadom.
- Dávajte pozor na deti, aby ste zaistili, že sa so zariadením nehrajú.
  - Zariadenie nesmú používať osoby (vrátane detí) s obmedzenými rozumovými, telesnými a zmyslovými schopnosťami ani osoby s nedostatočnými skúsenosťami a poznatkami, ak nie sú pod dohľadom alebo ak neboli poučené osobou zodpovednou za ich bezpečnosť.
-  Prístupné časti môžu byť počas používania kuchynských spotrebičov veľmi horúce.
- Vyčistite a/alebo vymeňte filtre po uplynutí stanoveného času (nebezpečenstvo požiaru). Pozri odsek Údržba a čistenie.
  - V miestnosti musí byť náležité vetranie, ak sa odsávač používa súčasne so zariadeniami na plyn alebo iné palivá (nevzťahuje sa na zariadenia, ktoré odvádzajú iba vzduch z miestnosti).
  - Symbol  na výrobku alebo obale znamená, že výrobok sa nesmie likvidovať v zmiešanom komunálnom odpade. Výrobok určený na likvidáciu sa musí odovzdať v zbernom dvore na recykláciu

elektrických a elektronických komponentov. Ak sa uistíte, že tento výrobok sa správne zlikvidoval, predídete tak možným negatívnym dôsledkom na životné prostredie a zdravie, ktoré by mohli byť spôsobené jeho nesprávnou likvidáciou. Bližšie informácie o recyklácii tohto výrobku vám poskytnú na príslušnom mestskom úrade, miestnom stredisku pre likvidáciu odpadov alebo v obchode, kde ste výrobok zakúpili.

**!** **UPOZORNENIE:** Pred vykonaním akéhokoľvek úkonu čistenia a/alebo údržby odpojte zástrčku od zásuvky.

### Informácie o čističi

**!** **UPOZORNENIE:** Zariadenie vypnite, aby ste zabránili kontaktom so žiarovkami UV-C.

- Ak je výrobok poškodený, nesmie sa používať.
- Výrobok obsahuje žiarovky UV-C.
- Žiarovky UV-C sa musia vymeniť po 6000 hodinách prevádzky. Ak potrebujete vymeniť žiarovky, obráťte sa na technickú podporu. Výmenu žiaroviek nesmie vykonať používateľ.
- Použitie zariadenia iným spôsobom, ako je uvedený v tomto dokumente, alebo poškodenie pri skladovaní môžu spôsobiť únik žiarenia UV-C.

- Žiarenie UV-C môže aj v malých dávkach poškodiť oči a pokožku.
- Nevkladajte do vetracích mriežok žiadne malé predmety. Mohli by poškodiť ventilátory a narušiť činnosť zariadenia.
- Pred otvorením zariadenia si prečítajte návod na údržbu.
- Zariadenie musíte pred výmenou žiariča UV-C odpojiť od napájania.

## 2. POUŽITIE

- Odsávač pár je navrhnutý iba na používanie v domácnosti, na odstraňovanie pachov v kuchyni.
- Odsávač pár nikdy nepoužívajte na iné ako navrhnuté účely.
- Pod zapnutým odsávačom pár nenechávajte zapálený vysoký plameň.
- Intenzitu plameňa nastavte tak, aby smeroval iba na dno nádoby na varenie, pričom sa uistíte, že nedosahuje až na jej okraje.
- Fritézy musíte počas používania nepretržite kontrolovať: prehriaty olej by sa mohol vznietiť.

## 3. ČISTENIE A ÚDRŽBA

- Filter s aktívnym uhlím nie je umývateľný ani obnoviteľný a musí sa vymeniť približne každé 4 mesiace prevádzky alebo častejšie v prípade veľmi intenzívneho používania (W).

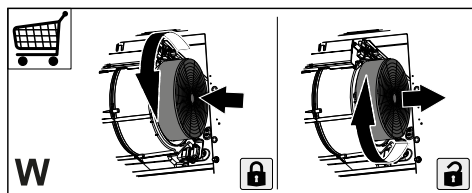

- Protitukové filtre sa musia čistiť každé 2 mesiace prevádzky alebo častejšie v prípade veľmi intenzívneho po-



užívania a môžu sa umývať v umývačke riadu (Z).

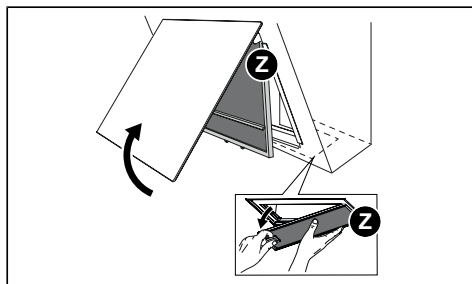

- Odsávač vyčistíte vlhkou handrou a neutrálnym tekutým čistiacim prostriedkom.
- Pri vonkajšom ani vnútornom čistení odsávača nepoužívajte prípravky obsahujúce alkohol ani silikón.

Ak je výrobok alebo niektorá jeho časť z nehrdzavejúcej ocele, na čistenie používajte vhodné neabrazívne prípravky a dodržte pokyny na leštenie počas čistenia.

#### 4. ČISTENIE A ÚDRŽBA ČISTIČA

- Nepoužívajte abrazívne produkty alebo materiály.
- Nepoužívajte prípravky s obsahom alkoholu alebo silikónu.
- Mriežky vyčistíte štetcom.
- Mriežky čistíte každé 2 mesiace prevádzky alebo častejšie v prípade veľmi intenzívneho používania výrobku.

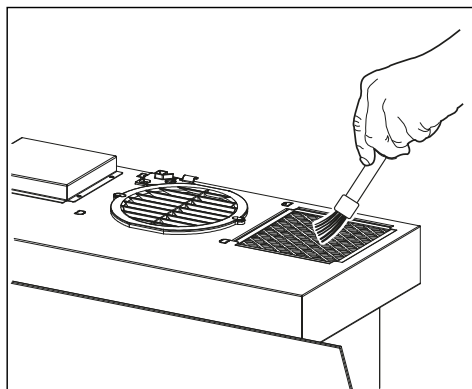





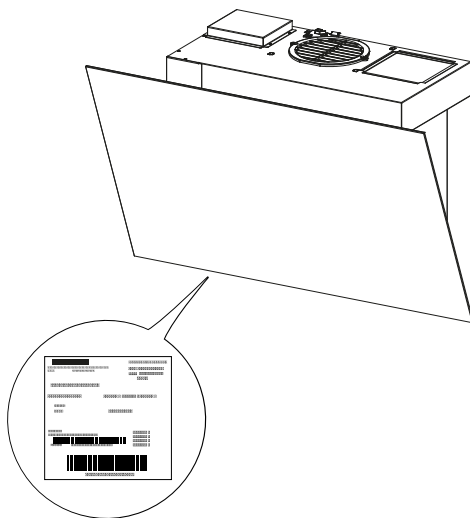



**Pre dôkladnejšie čistenie sa skontaktujte s technickou podporou.**

Technické údaje sú uvedené na údajovom štítku umiestnenom na vnútornej strane zariadenia.



## 5. OVLÁDAČE

	 A	 B	 C	 D	 E	 F	 G	 H
Tlačidlo	Stlačenie tlačidla	Funkcie	Kontrolka led					
A	Krátke	Vypne motor.	Vypnutý.					
B	Krátke Dlhé s vypnutými všetkými záťažami (motor a svetlá)	Vykoná sa <b>reset alarmu nasýtenia filtrov a alarmu vybitej žiarovky</b> .	Led A + B svietia. Led A + C + D raz zablikajú.					
C	Krátke	Zapne motor pri druhej rýchlosti.	Led A + C svietia.					
	Dlhé	<b>Funkcia 24h</b> Aktivuje/Deaktivuje motor v režime Výmena vzduchu 24 h. Táto funkcia nastaví motor na prvú rýchlosť, ktorá umožní odsávania s intervalom 10 minút on a 50 minút off.  Funkcia sa nedá aktivovať, ak sú aktívne režimy Intenzívna rýchlosť alebo Delay (Oneskorenie). Deaktivuje sa stlačením toho istého tlačidla alebo vypnutím motora.	Funkcia aktívna: led A + B svietia a led C bliká.					
	Dlhé s vypnutými všetkými záťažami (motor a svetlá)	Aktivuje/deaktivuje <b>alarm filtrov s aktívnym uhlím</b> .	Alarm aktivovaný: led A + B 2-krát zablikajú.  Alarm deaktivovaný: led A + B raz zablikajú.					
	-	Signalizuje alarm nasýtenia kovových protitukových filtrov a potrebu ich umyť. Alarm sa aktivuje po 99 prevádzkových hodinách odsávača.	Led bliká.					
-	Signalizuje alarm nasýtenia protipachového filtra s aktívnym uhlím. Alarm sa aktivuje po 200 prevádzkových hodinách odsávača.	Led C bliká.						
D	Krátke	Zapne motor pri tretej rýchlosti.	Led A + D svietia.					
	Dlhé	Zapne motor pri rýchlosti <b>Intenzívna</b> .  Táto rýchlosť je načasovaná na 6 minút. Po uplynutí časového intervalu sa systém automaticky vráti na predtým zvolenú rýchlosť. Ak je aktivovaná pri vypnutom motore, po uplynutí času prejde do režimu OFF.  Deaktivuje sa stlačením toho istého tlačidla, stlačením ktoréhokoľvek tlačidla rýchlosti alebo vypnutím motora.	Led A svieti a led D bliká.					
E	Krátke	Zapne/vypne svetlá s najvyššou intenzitou.	Zapnutý/Vypnutý.					
	Dlhé	<b>Funkcia Delay (Oneskorenie)</b>  Aktivuje/deaktivuje funkciu Delay, čiže oneskorené automatické vypnutie motora a osvetlenia po 30 minútach.  Nie je aktivovateľná, ak je aktívna funkcia Intenzívna alebo 24H. Deaktivuje sa stlačením toho istého tlačidla alebo vypnutím motora.	Blikajú led A + B alebo C alebo D.					
F	Krátke	<b>Manuálny režim</b> Zapne/vypne žiarovku UV-C a vetranie pri minimálnej rýchlosti. Po 24 hodinách sa žiarovka a vetranie automaticky vypnú.	Zapnutý/Vypnutý.					
G	Krátke	<b>Denný režim</b> Zapne/vypne žiarovku UV-C a vetranie pri maximálnej rýchlosti. Po 2 hodinách sa žiarovka a vetranie automaticky vypnú.	Zapnutý/Vypnutý.					

H	Krátke	<b>Nočný režim</b> Zapne/vypne žiarovku UV-C a vetranie pri minimálnej rýchlosti. Spustí sa automatický prevádzkový režim s 24-hodinovým pracovným cyklom, v rámci ktorého bude zariadenie zapnuté 5 hodín a vypnuté ďalších 19 hodín. Po 7 dňoch sa nočný prevádzkový režim automaticky vypne.	Zapnutý/Vypnutý.
<b>Upozornenie:</b> Súčasné blikanie led F + G + H signalizuje poškodenie žiaroviek UV-C. Súčasné blikanie led G + H signalizuje potrebu vymeniť žiarovky UV-C. Žiarovky UV-C sa musia vymeniť po 6000 hodinách prevádzky. Ak potrebujete vymeniť žiarovky, obráťte sa na technickú podporu.			

### Upozornenie:

Ak máme funkcie: **Ručný režim + Denný režim** sú aktívne a odsávač zapneme, čistič sa vypne.

Ak máme odsávač zapnutý pri ľubovoľnej rýchlosti a chceme zapnúť čistič, odsávač sa vypne.

Ak máme funkciu **Nočný režim** aktívnu a zapne sa motor odsávača, čistič sa vypne.

Ak vypneme odsávač, čistič sa zapne s vopred nastavenou funkciou.

## 6. OSVETLENIE

- Ak potrebujete výmenu, kontaktujte technický servis („Pri nákupe požiadajte o pomoc servis“).

## 1. INFORMAȚII PRIVIND SIGURANȚA

**i** Pentru siguranța dumneavoastră și pentru corecta funcționare a aparatului, vă rugăm să citiți cu atenție prezentul manual, înainte de a efectua operațiunile de instalare și de punere în funcțiune. Păstrați întotdeauna acest manual de instrucțiuni împreună cu aparatul, chiar și în cazul vânzării sau transmiterii acestuia către terți. Este important ca utilizatorii să cunoască toate caracteristicile de funcționare și de siguranță ale aparatului.

**!** Conectarea cablurilor trebuie să fie efectuată de un tehnician calificat.

- Producătorul va fi exonerat de orice răspundere pentru eventualele daune cauzate de o instalare sau utilizare incorrectă.
- Distanța minimă de siguranță dintre plită și hota este de 650 mm (unele modele pot fi instalate la o înălțime mai mică; consultați paragraful cu privire la dimensiunile de lucru și montaj).
- Dacă în instrucțiunile de instalare a plitei pe gaz se specifică o distanță mai mare decât cea indicată mai sus, atunci aceasta trebuie luată în considerare.
- Verificați dacă tensiunea de la rețea corespunde cu cea indicată pe plăcuța cu date aplicată în interiorul hotei.
- Dispozitivele de decuplare trebuie să fie montate pe instalația fixă, în conformitate cu legislația în materie de sisteme de cablare.
- Pentru aparatele din clasa I, verificați ca rețeaua de alimentare din incinta locuinței să fie prevăzută cu o legătură de împământare adecvată.
- Conectați hota la țeava de evacuare prin folosirea unui tub cu un diametru minim de 120 mm. Traseul gazelor arse trebuie să fie cât mai scurt posibil.
- Trebuie respectate toate reglementările referitoare la evacuarea aerului.
- Nu conectați hota la conducte de fum care transportă fumul de ardere (de exemplu, de la boilere, șeminee etc.).
- Dacă hota este utilizată în combinație cu aparate neelectrice (de exemplu, aparate cu gaz), trebuie să se asigure un grad suficient de ventilație în încăperea pentru a preveni returul gazelor de evacuare. Atunci când hota de bucătărie este utilizată în combinație cu aparate care nu sunt alimentate cu energie electrică, presiunea negativă din încăperea nu trebuie să depășească 0,04 mbari pentru a preveni reaspirarea fumului în cameră de către hotă.

- Aerul nu trebuie evacuat prin conducta folosită pentru evacuarea fumului de la aparatele de ardere alimentate cu gaz sau alți combustibili.
- În cazul în care cablul de alimentare este deteriorat, acesta trebuie să fie înlocuit de producător sau de un tehnician de la Serviciul de Asistență.
- Conectați ștecherul la o priză conformă normelor în vigoare, amplasată într-un loc accesibil.
- În ceea ce privește măsurile tehnice și de siguranță ce trebuie adoptate pentru evacuarea gazelor arse, este important să se respecte cu scrupulozitate reglementările stabilite de către autoritățile locale.

 **AVERTISMENT:** Înainte de a instala hota, îndepărtați foliile de protecție.

- Utilizați numai șuruburi și piese mici potrivite pentru hotă.

 **AVERTIZARE:** Lipsa instalării șuruburilor sau a dispozitivelor de fixare în conformitate cu aceste instrucțiuni poate cauza riscuri de șoc electric.

- Nu vă uitați direct prin instrumente optice (binoclu, lupă....).
- Nu flambați sub hotă: acest lucru ar putea cauza un incendiu.
- Acest aparat poate fi folosit de copii cu vârsta de cel puțin 8 ani și de către persoane cu capacități fizice, senzoriale și

mentale reduse sau lipsite de experiență și cunoștințe, cu condiția să fie supravegheate atent și instruite în privința modului de utilizare în siguranță a aparatului și în privința pericolelor pe care acesta le prezintă. Copiii trebuie supravegheați pentru a nu se juca cu aparatul. Curățarea și întreținerea nu trebuie să fie efectuate de copii, dacă aceștia nu sunt supravegheați.

- Copiii trebuie supravegheați pentru a nu se juca cu aparatul.
- Aparatul nu trebuie folosit de persoane (inclusiv copii) cu capacități fizice, senzoriale și mentale reduse sau lipsite de experiență și cunoștințe, cu excepția cazului în care sunt supravegheate și instruite în legătură cu folosirea aparatului.

 Părțile accesibile pot deveni foarte fierbinți în timpul folosirii aparatelor de gătit.

- Curățați și/sau înlocuiți filtrele după perioada de timp specificată (pericol de incendiu). Consultați secțiunea Întreținere și curățare.
- În încăpere trebuie să existe o ventilație adecvată atunci când hota este utilizată concomitent cu aparate care folosesc gaz sau alți combustibili (nu se aplică aparatelor care evacuează doar aer în încăpere).

- Simbolul  pe produs sau pe cutia acestuia indică faptul că produsul poate fi eliminat ca un deșeu normal domestic. Produsul care urmează să fie eliminat trebuie încredințat unui centru pentru reciclarea componentelor electrice și electronice. Asigurându-vă că acest produs este eliminat în mod corect, veți ajuta la prevenirea posibilelor consecințe negative asupra mediului și sănătății, consecințe ce pot să apară în cazul unei eliminări incorecte a produsului. Pentru informații suplimentare cu privire la reciclarea acestui produs, contactați Primăria, serviciile locale de eliminare a deșeurilor sau magazinul de unde a fost achiziționat produsul.

 **AVERTISMENT:** Înainte de a efectua orice operațiuni de curățare și/sau întreținere, scoateți ștecărul din priză.

## Informații privind purificatorul

 **AVERTISMENT:** Închideți dispozitivul pentru a evita contactul cu becurile UV-C.

- Nu folosiți dispozitivul dacă este defect.
- Dispozitivul conține lămpi UV-C.
- Becurile UV-C trebuie înlocuite după o funcționare de 6000 de ore. Pentru înlocuire,

contactați Suportul Tehnic. Înlocuirea becurilor nu trebuie efectuată de utilizator.

- Folosirea dispozitivului în alt fel decât cel descris în prezentul document sau deteriorarea carcasei, pot provoca pierderi de radiații UV-C.
- Radiațiile UV-C pot provoca daune oculare sau la piele, chiar și în cantități mici.
- Nu introduceți obiecte mici prin gurile de aerisire. Acestea ar putea deteriora ventilatorul sau ar putea pune în pericol buna funcționare a dispozitivului.
- Citiți instrucțiunile privind întreținerea, înainte de a deschide aparatul.
- Aparatul trebuie deconectat de la sursa de alimentare, înainte de a înlocui emițătorul UV-C.

## 2. UTILIZAREA

- Hota aspirantă a fost proiectată exclusiv pentru uz casnic, având scopul de a elimina mirosurile din bucătărie.
- Nu utilizați niciodată hota în scopuri diferite de cel pentru care a fost proiectată.
- Nu lăsați niciodată flăcări înalte sub hotă atunci când aceasta este în funcțiune.
- Reglați intensitatea flăcării astfel încât să o dirijați exclusiv sub fundul vasului de gătit, asigurându-vă că nu cuprinde și laturile acestuia.
- Friteuzele trebuie să fie permanent controlate în timpul utilizării: uleiul supraîncălzit ar putea lua foc.

### 3. ÎNTREȚINERE ȘI CURĂȚARE

- Filtrul cu cărbune activ nu este lavabil și nici nu poate fi regenerat. Filtrul trebuie schimbat o dată la aproximativ 4 luni de funcționare, sau mai des, în cazul unei utilizări foarte intense (W).

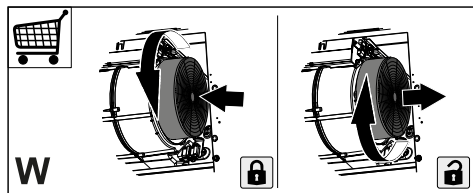

- Filtrele de reținere a grăsimilor trebuie curățate o dată la 2 luni de funcționare, sau mai des, în cazul unei utilizări foarte intense și pot fi spălate în mașina de spălat vase (Z).

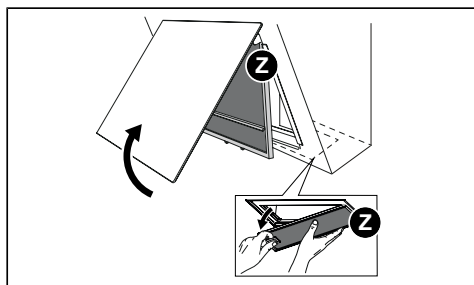

- Curățați hota cu o lavetă umezită și cu un detergent lichid neutru.
- Pentru curățarea hotei pe exterior și pe interior, evitați produsele pe bază de alcool și silicon.

Dacă produsul sau una dintre părțile acestuia este din oțel inoxidabil, pentru curățare folosiți produse specifice neabrazive și urmați sensul de satinare a suprafeței, în timpul curățării.

### 4. CURĂȚAREA ȘI ÎNTREȚINEREA PURIFICATORULUI

- Nu folosiți produse sau materiale abrazive.

- Evitați produsele alcoolice sau pe bază de silicon.
- Curățați grilajele cu o perie.
- Curățați grilajele o dată la 2 luni de funcționare sau mai des, în cazul unei utilizări foarte intense a produsului.

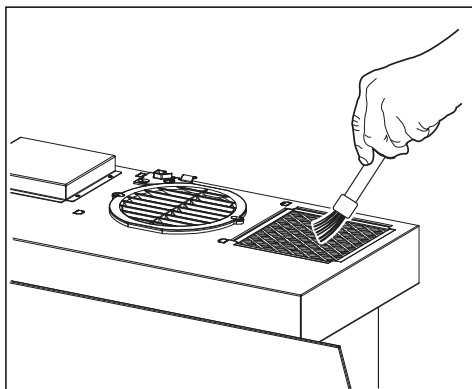

**Pentru o curățare mai amănunțită, adresați-vă departamentului de asistență tehnică.**

Datele tehnice sunt precizate pe plăcuța aplicată în interiorul aparatului.

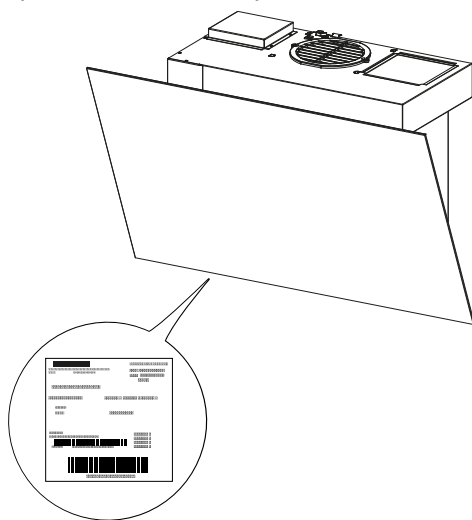

## 5. COMENZI

Tastă	Apăsare tastă	Funcții	Led
A	Apăsare scurtă	Opriți motorul.	Lumină oprită.
B	Apăsare scurtă	Porniți motorul la prima viteză.	Ledurile A + B sunt aprinse.
	Apăsare lungă cu toate sarcinile oprite (motor și lumini)	Are loc <b>resetarea alarmei de saturație filtre și a alarmei de lampă consumată.</b>	Ledurile A + C + D se aprind intermitent, o dată.
C	Apăsare scurtă	Pornește motorul la viteza a doua.	Ledurile A + C sunt aprinse.
	Lung	<b>Funcție 24h</b>  Activează-dezactivează motorul pe modul Schimb de aer 24h. Această funcție setează motorul la viteza întâi, ce permite o aspirație cu un interval de 10 minute pe ON și 50 minute pe OFF.  Nu poate fi activată, dacă este activată funcția Intensivă sau Delay. Se dezactivează apăsând pe aceeași tastă, sau oprind motorul.	Funcție activă: ledurile A + B sunt aprinse și ledul C se aprinde intermitent.
	Apăsare lungă cu toate sarcinile oprite (motor și lumini)	Activează/dezactivează <b> alarma filtrelor cu cărbune activ.</b>	Alarmă activată: ledurile A + B se aprind intermitent de 2 ori.  Alarmă dezactivată: ledurile A + B se aprind intermitent 1 dată.
	-	Semnalează alarma de saturație a filtrelor metalice de reținere a grăsimilor și necesitatea de spălare a acestora. Alarma se declanșează după 99 de ore de funcționare efectivă a hoteli.	Ledul se aprinde intermitent.
	-	Semnalează alarma de saturație a filtrului cu cărbune activ, de reținere a mirosurilor. Alarma se declanșează după 200 de ore de funcționare efectivă a hoteli.	Ledul C se aprinde intermitent.
D	Apăsare scurtă	Pornește motorul la viteza a treia.	Ledurile A + D sunt aprinse.
	Lung	Pornește motorul la viteza <b>Intensivă.</b>  Această viteză este temporizată la 6 minute. După expirarea acestui interval de timp, sistemul va reveni automat la viteza selectată în prealabil. Dacă este activată cu motorul oprit, după expirarea timpului, sistemul se va comuta pe modul OFF.  Se dezactivează prin apăsarea aceluiași buton, a oricărui alt buton de viteză sau prin oprirea motorului.	Ledul A este aprins, iar ledul D se aprinde intermitent.
E	Apăsare scurtă	Aprinde/Stinge luminile la intensitate maximă.	Aprins/Stins.
	Lung	<b>Funcție Delay</b>  Activează/dezactivează funcția Delay (Amânare) - oprirea automată amânată a motorului și a sistemului de iluminat, după 30 de minute.  Nu se poate activa, dacă este activată funcția Intensivă sau 24H. Se dezactivează apăsând pe aceeași tastă, sau oprind motorul.	Se aprind intermitent ledurile A + B sau C sau D.
F	Apăsare scurtă	<b>Mod Manual</b> Aprindeți/porniți lampa UV-C și ventilația la viteza minimă. După un timp de 24 de ore, becul și ventilația se opresc automat.	Aprins/Stins.



<b>G</b>	Apăsare scurtă	<b>Mod zi</b> Aprindeți/porniți lampa UV-C și ventilația la viteza maximă. După un timp de 2 de ore, becul și ventilația se opresc automat.	Aprins/Stins.
<b>H</b>	Apăsare scurtă	<b>Mod noapte</b> Aprindeți/porniți lampa UV-C și ventilația la viteza minimă. Se pornește modul de funcționare automată cu un ciclu de lucru de 24 de ore, pe durata căruia dispozitivul rămâne pornit timp de 5 ore și oprit pentru următoarele 19 ore. După 7 zile, modul noapte va fi oprit automat.	Aprins/Stins.
<b>Atenție:</b> Aprinderea intermitentă concomitentă a ledurilor F + G + H semnaleză avariarea becurilor UV-C. Aprinderea intermitentă concomitentă a ledurilor G + H semnaleză necesitatea de înlocuire a becurilor UV-C. Becurile UV-C trebuie înlocuite după o funcționare de 6000 de ore. Pentru înlocuire, contactați Suportul Tehnic.			

### Atenție:

Dacă avem funcțiile: **Mod manual + Mod zi** sunt active și pornim hota, purificatorul se închide.

Dacă avem hota pornită la orice viteză și dorim să pornim purificatorul, hota se închide.

Dacă avem funcția **Mod noapte** activată și se pornește motorul hotei, purificatorul se închide. Dacă închidem hota, purificatorul pornește cu funcția care a fost setată în prealabil.

## 6. ILUMINARE

- Pentru înlocuire, contactați serviciul de Asistență Tehnică („Pentru achiziționare, adresați-vă serviciului de Asistență Tehnică”).

# 1. INFORMACJE DOTYCZĄCE BEZPIECZEŃSTWA

**i** Dla zapewnienia własnego bezpieczeństwa oraz prawidłowego działania urządzenia, przed przystąpieniem do instalacji oraz użytkowania, należy uważnie przeczytać niniejszą instrukcję. Instrukcje należy zawsze przechowywać wraz z urządzeniem, również w przypadku sprzedaży lub przekazania go osobom trzecim. Ważne jest, aby wszyscy użytkownicy znali wszystkie zasady działania i bezpieczeństwa urządzenia.

**!** Podłączenie przewodów musi być wykonane przez wykwalifikowanego technika.

- Producent uchyla się od jakiegokolwiek odpowiedzialności za ewentualne szkody powstałe na skutek niewłaściwie wykonanej instalacji lub niewłaściwego użytkowania.
- Minimalna odległość bezpieczeństwa między płytą grzejną a okapem powinna wynosić 650 mm (niektóre modele mogą być zainstalowane na mniejszej wysokości, zobacz punkt dotyczący wymiarów roboczych i instalacji).
- Należy przestrzegać wskazań podanych w instrukcji instalacji płyty gazowej, w przy-

padku gdy odległość w nich określona jest większa niż ta podana powyżej.

- Sprawdzić, czy napięcie sieciowe odpowiada wartości wskazanej na tabliczce znamionowej na okapie.
- Wyłączniki sekcyjne należy zainstalować w instalacji stacjonarnej, zgodnie z przepisami dotyczącymi systemów okablowania.
- W przypadku urządzeń klasy I należy sprawdzić, czy domowa sieć zasilająca posiada odpowiednie połączenie z masą.
- Podłączyć okap do komina za pomocą rury o średnicy minimalnie 120 mm. Ścieżka pokonywana przez dymu musi być możliwie jak najkrótsza.
- Należy przestrzegać wszystkim norm dotyczących odprowadzania powietrza.
- Nie podłączać okapu ssącego do przewodów kominiowych do transportu gazów spalinowych (na przykład, kotłów, kominków, itp.).
- Jeżeli okap jest używany w połączeniu z urządzeniami nieelektrycznymi (np. urządzenia gazowe), w pomieszczeniu należy zapewnić wystarczający poziom wentylacji, aby zapobiec przepływowi zwrotnemu gazów odlotowych. W przypadku gdy okap kuchenny jest używany w połączeniu z urządzeniami niezasilanymi prądem elektrycznym, podciśnienie w pomieszczeniu nie może prze-

kraczać 0,04 mbar, aby uniknąć ponownego zassania dymów do pomieszczenia przez okap.

- Powietrze nie może być odprowadzane przez przewód używany do rozładunków dymów z urządzeń spalających zasilanych gazem lub innymi paliwami.
- Jeżeli kabel zasilający ulegnie uszkodzeniu, musi on zostać wymieniony przez producenta lub jego serwisanta.
- Wtyczkę należy podłączyć do gniazdka odpowiedniego typu zgodnie z obowiązującymi normami oraz w miejscu łatwo dostępnym.
- Aby zapewnić prawidłowe odprowadzanie dymów należy dokładnie przestrzegać norm technicznych i bezpieczeństwa obowiązujących na poziomie lokalnym.

 **OSTRZEŻENIE:** przed zainstalowaniem okapu usunąć folię ochronną.

- Używać wyłącznie śrub i mocowań o typie odpowiednim dla okapu.

 **OSTRZEŻENIE:** Brak śrub lub elementu osprzętu zgodnych z instrukcją może być przyczyną porażenia prądem.

- Nie należy na nią patrzeć za pomocą narzędzi optycznych (lornetka, szkło powiększające...).
- Nie przygotowywać płonących potraw „al flambé” pod

okapem: może to spowodować zagrożenie pożarem.

- Przedmiotowe urządzenie może być używane przez dzieci w wieku powyżej 8 lat oraz osoby o ograniczonych zdolnościach psychofizycznych i czuciowych lub nieposiadające odpowiedniego doświadczenia lub wiedzy pod warunkiem, że pozostają one pod kontrolą i zostały poinstruowane w zakresie bezpiecznego używania urządzenia i powiązanych zagrożeń. Należy upewnić się, że dzieci nie będą bawiły się urządzeniem. Czyszczenie i konserwacja urządzenia nie powinny być wykonywane przez dzieci, chyba że są one nadzorowane.
- Dzieci nie należy zostawiać bez nadzoru i nie należy im zezwalać na zabawę urządzeniem.
- Urządzenie nie może być używane przez osoby (i dzieci) o ograniczonych zdolnościach psychofizycznych i czuciowych lub o nieposiadające odpowiedniego doświadczenia lub wiedzy, chyba że pozostają pod kontrolą i zostały odpowiednio pouczone.
-  Części niechronione mogą osiągać bardzo wysokie temperatury w czasie używania urządzeń do gotowania.
- Oczyszczyć i/lub wymienić filtry po wskazanym okresie czasu (zagrożenie pożarem). Patrz

rozdział Czyszczenie i konserwacja.

- W pomieszczeniu należy zapewnić odpowiednią wentylację w czasie jednoczesnego używania okapu i urządzeń używających gazu lub innych paliw (nie dotyczy urządzeń, które odprowadzają wyłącznie powietrze obecne w pomieszczeniu).
- Symbol  widoczny na produkcie lub na opakowaniu oznacza, że produkt nie może zostać zutylizowany jak normalne odpady gospodarstwa domowego. Produkt przeznaczony do utylizacji należy przekazać do specjalnego punktu zbiórki w celu recyklingu elementów elektrycznych i elektronicznych. Usuwając produkt w sposób właściwy, zapobiegasz ewentualnym ujemnym wpływom na środowisko naturalne oraz na zdrowie ludzi, które mogłyby powstać w wyniku niewłaściwej utylizacji. Aby uzyskać bardziej szczegółowe informacje na temat recyklingu tego produktu, należy skontaktować się z Urzędem Miasta, lokalnym punktem utylizacji odpadów lub sklepem, w którym produkt został zakupiony.

 **OSTRZEŻENIE:** Przed przystąpieniem do jakiegokolwiek operacji czyszczenia i/lub konserwacji należy odłączyć wtyczkę od gniazda elektrycznego.

## Informacje o oczyszczaczu

 **OSTRZEŻENIE:** Wyłączyć urządzenie, aby uniknąć kontaktu z lampami UV-C.

- Urządzenie, jeśli jest uszkodzone, nie może być używane.
- Urządzenie zawiera lampy o promieniowaniu UV-C.
- Należy wymienić lampy UV-C po 6000 godzinach działania. W celu wymiany należy skontaktować się z Działem Pomocy Technicznej. Wymiana lamp nie może być wykonywana przez użytkownika.
- Wykorzystywanie urządzenia w inny sposób niż opisany w tym dokumencie lub uszkodzenie obudowy może spowodować ułatwienie się promieniowania UV-C.
- Promieniowanie UV-C może nawet w małych dawkach spowodować uszkodzenie oczu i skóry.
- Nie wkładać małych przedmiotów przez kratki wentylacyjne. Mogłyby uszkodzić wentylatory i zakłócić działanie urządzenia.
- Przed otwarciem urządzenia zapoznać się z instrukcją konserwacji.
- Przed wymianą nadajnika UV-C należy odłączyć urządzenie od zasilania.

## 2. UŻYTKOWANIE

- Okap został zaprojektowany wyłącznie do użytku domowego, do eliminacji zapachów kuchennych.

- Okapu nie należy używać do celów innych niż te, do których jest on przeznaczony.
- Nigdy nie pozostawiać włączonego dużego płomienia pod okapem, kiedy jest on uruchomiony.
- Intensywność płomienia należy regulować w taki sposób, aby znajdował się wyłącznie pod naczyniem do gotowania i nie wystawał po jego bokach.
- Nie zostawiać frytkownicy bez nadzoru podczas używania: rozgrzany olej może się zapalić.

### 3. CZYSZCZENIE I KONSERWACJA

- Filtr węglowy nie nadaje się do mycia ani regeneracji i musi być wymieniany mniej więcej co 4 miesiące pracy lub częściej, w przypadku bardzo intensywnego użytkowania (W).

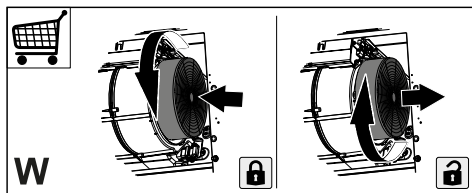

- Filtry przeciw tłuszczowe muszą być czyszczone co 2 miesiące pracy lub częściej w przypadku intensywnego użytkowania i można je myć w zmywarce (Z).

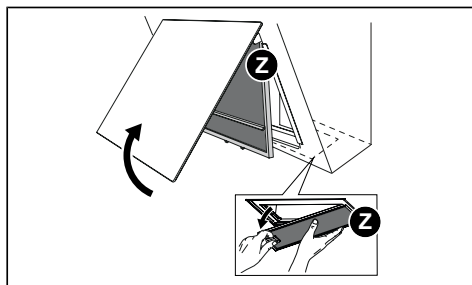

- Okap należy czyścić wilgotną szmatką i neutralnym płynnym do mycia.
- Do czyszczenia zewnętrznej i wewnętrznej strony okapu unikać stosowania

wania produktów zawierających alkohol lub silikon.

Jeśli produkt lub jedna z jego części jest wykonana ze stali nierdzewnej, używać specjalnych produktów nieściernych, a podczas czyszczenia śledzić satynowe linie wykończenia.

### 4. CZYSZCZENIE I KONSERWACJA OCZYSZCZACZA

- Nie używać produktów lub materiałów ściernych.
- Unikać produktów zawierających alkohol lub sylikony.
- Wyczyścić kratki za pomocą pędzla.
- Czyścić kratki co 2 miesiące pracy lub częściej, w przypadku bardzo intensywnego użytkowania produktu.

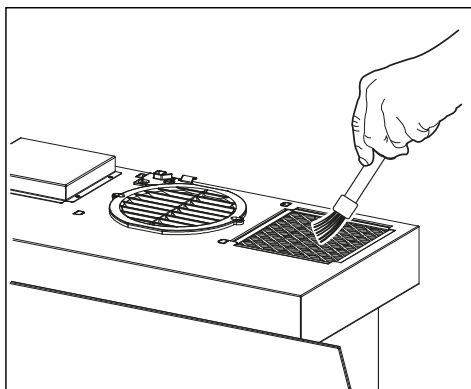





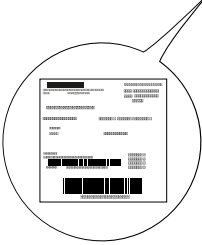
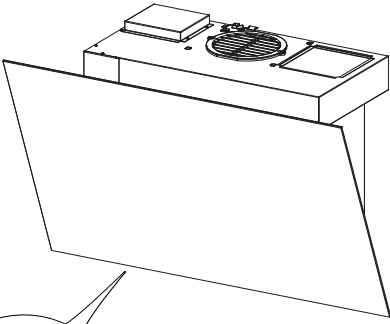

**W celu dokładniejszego czyszczenia skontaktować się z działem pomocy technicznej.**

Dane techniczne umieszczono na tabliczce znamionowej zainstalowanej wewnątrz urządzenia.



## 5. ELEMENTY STEROWANIA

	 A	1 B	2  C	3 i D	 E	 F	 G	 H
Przycisk	Naciśnięcie na przycisk	Funkcje						LED
A	Krótkie	Wylacza silnik.						Wylaczony.
B	Krótkie	Wlacza silnik na pierwszej prędkości.						LED A+B są włączone.
	Długie, kiedy wszystkie obciążenia są wyłączone (silnik i światła)	Wykonywane jest <b>zresetowanie alarmu nasycenia Filtrów i alarmu zużycia lampy</b> .						Diody led A + C + D migają 1-krotnie.
C	Krótkie	Wlacza silnik na drugiej prędkości.						LED A+C są włączone.
	Długie	<b>Funkcjonowanie 24h</b>  Wlacza/Wylacza silnik w trybie Wymiany Powietrza 24h. Ta funkcja ustawia silnik na pierwszej prędkości, która umożliwia zasysanie z 10 minutową przerwą on i 50 minutową off.  Nie można go aktywować, jeśli są aktywne tryby Intensywny lub Delay. Wylacza się go poprzez wciśnięcie tego samego przycisku lub wyłączenie silnika.						Funkcja aktywna: LED A + B są włączone, a LED C miga.
	Długie, kiedy wszystkie obciążenia są wyłączone (silnik i światła)	<b>Aktywuje/Dezaktywuje alarm Filtrów Węglowych.</b>						Alarm aktywny: LED A + B migają 2 razy.  Alarm wylaczony: LED A + B migają raz.
	-	Sygnalizuje alarm nasycenia Filtrów Przeciwtłuszczowych Metalowych i konieczność ich umycia. Alarm wlacza się po 99 godzinach rzeczywistej pracy okapu.						LED miga.
	-	Sygnalizuje alarm nasycenia Filtr Przeciwzapachowego z aktywnym węglem. Alarm wlacza się po 200 godzinach rzeczywistej pracy okapu.						LED C miga.
D	Krótkie	Wlacza silnik na trzeciej prędkości.						LED A + D są włączone.
	Długie	<b>Wlacza silnik z prędkością Intensywną.</b>  Prędkość ta uruchamia się na czas równy 6 minutom. Po upływie takiego czasu, system automatycznie powraca do wcześniej wybranej prędkości. Jeżeli zostanie uaktywniona gdy silnik jest wylaczony, po upływie ustawionego czasu następuje przejście do trybu OFF.  Wylacza się po naciśnięciu na ten sam przycisk, jakiegokolwiek przycisku regulacji prędkości lub w przypadku wylaczenia silnika.						LED A jest włączona, a LED D miga.
E	Krótkie	Wlacza/Wylacza światła o maksymalnym natężeniu.						Wlaczona/Wylaczona.
	Długie	<b>Funkcja Delay</b>  Aktywuje/Dezaktywuje funkcję Delay, opóźnione automatyczne wylaczenie silnika i systemu Oświetlenia po 30 minutach.  Nie może być aktywowana, jeśli wlaczona jest funkcja Intensywna lub 24H. Wylacza się go poprzez wciśnięcie tego samego przycisku lub wyłączenie silnika.						LED A + B lub C lub D migają.

<b>F</b>	Krótkie	<b>Tryb ręczny</b> Włącza/wyłącza lampę UV-C i wentylację o minimalnej prędkości. Po upływie 24 godzin, lampa i wentylacja wyłączają się automatycznie.	Włączona/Wyłączona.
<b>G</b>	Krótkie	<b>Tryb dzienny</b> Włącza/wyłącza lampę UV-C i wentylację o maksymalnej prędkości. Po upływie 2 godzin, lampa i wentylacja wyłączają się automatycznie.	Włączona/Wyłączona.
<b>H</b>	Krótkie	<b>Tryb nocny</b> Włącza/wyłącza lampę UV-C i wentylację o minimalnej prędkości. Uruchamia się tryb automatyczny z cyklem roboczym wykonywanym przez 24 godziny, w ciągu których urządzenie jest włączone przez 5 godzin i wyłączone przez kolejne 19 godzin. Po 7 dniach tryb nocny zostanie automatycznie wyłączony.	Włączona/Wyłączona.

**Uwaga:**

Jednoczesne mignięcie LED F + G + H sygnalizuje uszkodzenie lamp UV-C.  
Jednoczesne mignięcie LED G + H sygnalizuje konieczność wymiany lamp UV-C.  
Należy wymienić lampy UV-C po 6000 godzinach działania.  
W celu wymiany należy skontaktować się z Działem Pomocy Technicznej.

**Uwaga:**

Jeśli są aktywne funkcje: **Tryb ręczny + Tryb dzienny** są aktywne, a okap jest włączony; oczyszczacz wyłącza się.

Jeśli okap będzie włączony z dowolną prędkością i zechce się włączyć oczyszczacz, nastąpi wyłącznie okapu.

Jeśli jest aktywna funkcja **Tryb Nocny** po włączeniu silnika okapu oczyszczacz wyłączy się. Po wyłączeniu okapu, oczyszczacz włączy się z poprzednio ustawioną funkcją.

## 6. OŚWIETLENIE

- W celu wymiany należy skontaktować się z centrum serwisowym ("W celu zakupu zwrócić się do centrum serwisowego").



## 1. INFORMACIJE O SIGURNOSTI

**i** Radi vlastite sigurnosti i kako biste osigurali ispravan rad uređaja, molimo da pažljivo pročitate ovaj priručnik prije instalacije i stavljanja uređaja u rad. Uvijek držite ove upute zajedno s uređajem, čak i ako ga prodajete ili prosljeđujete trećim osobama. Važno je da su korisnici upoznati sa svim karakteristikama rada i sigurnosti uređaja.

**!** Spajanje električnih voda va mora obaviti kompetentni tehnički stručnjak.

- Proizvođač ne može biti odgovoran za eventualne štete koje proizlaze iz neprikladne instalacije ili korištenja uređaja.
- Minimalni sigurnosni razmak između ploče za kuhanje i nape je 650 mm (neki modeli se mogu ugraditi i na nižu visinu; vidi odlomak o radnim dimenzijama i ugradnji).
- Ako je u uputama za postavljanje plinske ploče za kuhanje navedena udaljenost veća od gore navedene, to se mora uzeti u obzir.
- Provjerite odgovara li mrežni napon onom naznačenom na pločici s podacima unutar nape.
- Glavni izolatori moraju biti instalirani u fiksnom uređaju u skladu s propisima o sustavima ožičenja.
- Za uređaje klase I provjerite da li kućna mreža napajanja ima odgovarajući priključak za uzemljenje.
- Spojite napu na dimovod pomoću cijevi minimalnog promjera 120 mm. Put dimnih plinova mora biti što kraći.
- Moraju se poštivati svi propisi koji se odnose na ispuštanje zraka.
- Ne spajajte napu na dimne kanale koji prenose pare izgaranja (npr. iz kotlova, kamina itd.).
- Ako se napa koristi u kombinaciji s neelektričnim uređajima (npr. plinskim uređajima), mora se osigurati dovoljan stupanj ventilacije u prostoriji kako bi se spriječio povratni tok ispušnih plinova. Kada se kuhinjska napa koristi u kombinaciji s aparatima koji se ne napajaju električnom energijom, podtlak u prostoriji ne smije biti veći od 0,04 mbara kako napa ne bi uvukla dim natrag u prostoriju.
- Zrak se ne smije evakuirati kroz kanal koji se koristi za ispuštanje para iz uređaja za izgaranje koji rade na plin ili druga goriva.
- Ako je kabel napajanja oštećen mora ga zamijeniti proizvođač ili tehničar servisne službe.
- Spojite utikač u utičnicu tipa koji odgovara važećim zakonima i nalazi se na dostupnom mjestu.

- Što se tiče tehničkih i sigurnosnih mjera koje treba poduzeti za ispuštanje dimnih plinova, važno je savjesno poštivati propise koje donose lokalne vlasti.

 **UPOZORENJE:** Prije postavljanja nape, uklonite zaštitne folije.

- Koristite samo vijke i vijčani pribor koji su prikladni za napu.

 **UPOZORENJA:** Nepotpuna instalacija vijaka ili elemenata za učvršćivanje u skladu s ovim uputama može dovesti do opasnosti od električnog udara.

- Ne gledajte izravno optičkim sredstvima (naočale, povećalo...).
- Nemojte flambirati ispod nape: može doći do požara.
- Ovaj uređaj mogu koristiti djeca ne mlađa od 8 godina i osobe smanjenih psihofizičkih i senzornih sposobnosti samo ako su pod nadzorom i ako ih se pouči o načinu korištenja uređaja na siguran način i opasnostima koje korištenje nosi. Pobrinite se da se djeca ne igraju s uređajem. Čišćenje i održavanje od strane korisnika ne smiju izvoditi djeca, osim ako ih se nadzire.
- Nadzirite djecu, pobrinite se da se ne igraju s uređajem.
- Ovaj uređaj ne smiju koristiti osobe (uključujući djecu) smanjenih psihofizičkih i senzorskih sposobnosti ili nedo-

voljnog znanja, osim ako ih se pažljivo ne nadzire i instruiira.

 Dostupni dijelovi mogu se jako zagrijati tijekom korištenja uređaja za kuhanje.

- Očistite i/ili zamijenite filtere nakon navedenog vremena (opasnost od požara). Pogledajte odjeljak Održavanje i čišćenje.
- U prostoriji mora postojati odgovarajuća ventilacija kada se napa koristi istovremeno s uređajima koji koriste plin ili druga goriva (ne odnosi se na uređaje koji samo ispuštaju zrak u prostoriju).
- Simbol  na proizvodu i na pakiranju označava da se proizvod ne može ukloniti kao uobičajeni kućni otpad. Proizvod kojeg treba baciti mora se povjeriti odgovarajućem centru za sakupljanje radi recikliranja električnih i elektroničkih komponenti. Brigom za pravilno zbrinjavanje proizvoda pridonosite sprječavanju potencijalnih negativnih posljedica po okoliš i zdravlje koje bi inače mogle proizići iz neodgovarajućeg zbrinjavanja. Za detaljnije informacije o recikliranju ovog proizvoda kontaktirajte gradsko vijeće, lokalnu službu za bacanje otpada ili trgovinu gdje ste proizvod kupili.

 **UPOZORENJE:** Prije bilo kakvog čišćenja i/ili održavanja, izvucite utikač iz utičnice.

## Informacije o pročišćivaču

**⚠ UPOZORENJE:** Isključite uređaj kako biste izbjegli kontakt s UV-C lampama.

- Ne smijete koristiti uređaj ukoliko je oštećen.
- Uređaj sadrži lampice s emisijom UV-C.
- UV-C lampice moraju se zamijeniti nakon 6000 sati rada. Za zamjenu kontaktirajte tehničku pomoć. Korisnik ne smije vršiti zamjenu lampica.
- Uporaba uređaja na način drugačiji od onog opisanog u ovom dokumentu ili oštećenje kućišta mogu izazvati bijeg UV-C zračenja.
- UV-C zračenja mogu, čak i u malim dozama, oštetiti oči i kožu.
- Nemojte ubacivati male predmete putem otvora za provjetranje. Oni mogu oštetiti ventilatore i ugroziti rad uređaja.
- Prije otvaranja uređaja pročitajte upute za održavanje.
- Prije zamjene UV-C emitera, uređaj se mora isključiti iz napajanja.

## 2. UPORABA

- Usisna napa osmišljena je isključivo za kućnu uporabu s namjenom uklanjanja mirisa od kuhanja.
- Nikad ne koristite napu za svrhe drugačije od onih za koje je osmišljena.
- Nikad ne ostavljajte visoki plamen ispod nape kad je ona u funkciji.
- Podesite intenzitet plamena na način da ga usmjerite isključivo prema dnu posude za kuhanje, osiguravajući tako da ne izlazi sa strana.

- Friteze je potrebno stalno nadzirati tijekom korištenja: zagrijano ulje se može zapaliti.

## 3. ČIŠĆENJE I ODRŽAVANJE

- Filtar s aktivnim ugljenom nije ni periv, niti ga je moguće obnoviti i mora se zamijeniti otprilike svaka 4 mjeseca rada ili češće u slučaju vrlo intenzivne upotrebe (W).

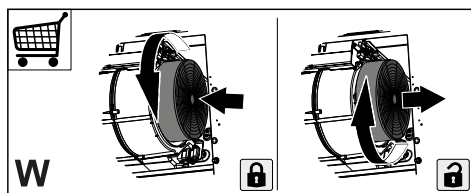

- Filtri za mast moraju se čistiti svaka 2 mjeseca rada ili češće u slučaju vrlo intenzivne uporabe i mogu se prati u perilici posuđa (Z).

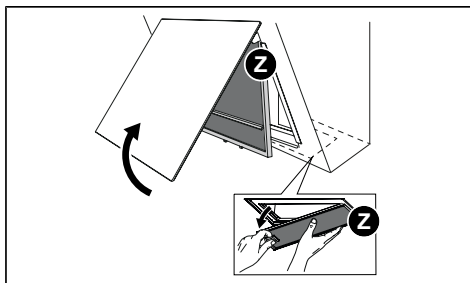

- Očistite napu vlažnom krpom i neutralnim tekućim deterdžentom.
- Za vanjsko i unutarnje čišćenje nape izbjegavajte alkoholna ili silikonska sredstva.

Ako je proizvod ili jedan njegov dio izrađen od nehrđajućeg čelika, za čišćenje koristite posebne neabrazivne proizvode i tijekom čišćenja slijedite linije satenske završne obrade.

## 4. ČIŠĆENJE I ODRŽAVANJE PROČIŠĆIVAČ

- Nemojte koristiti abrazivne proizvode ili materijale.
- Izbjegavajte alkoholne ili silikonske proizvode.
- Očistite rešetke četkom.
- Očistite rešetke svaka 2 mjeseca rada ili češće u slučaju vrlo intenzivne uporabe proizvoda.

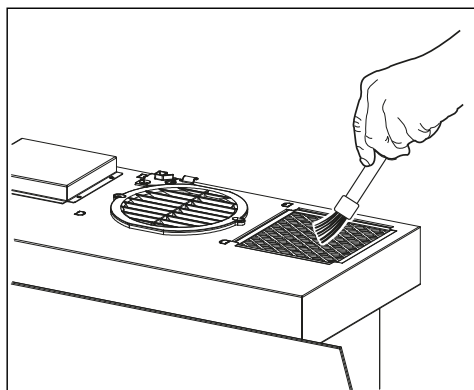





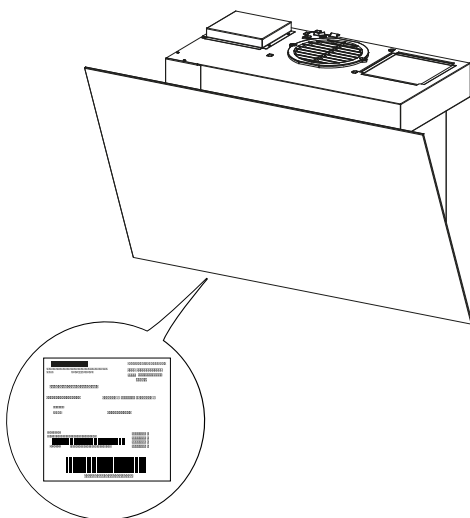

**Za temeljitije čišćenje obratite se tehničkoj službi.**

Tehnički podaci navedeni su na pločici koja je nalazi na unutrašnjoj strani uređaja.



## 5. KONTROLE

	 A	1 B	2  C	3  D	 E	 F	 G	 H
Tipka	Pritisak tipku	na	Funkcije					Led
A	Kratki		Gasi motor.					Isključeno.
B	Kratki		Pali motor pri prvoj brzini.					Uključene su LED diode A + B.
	Dugo kada su sva opterećenja ugašena (motor i svjetla)		Vrši se resetiranje <b>alarma zasićenja Filtera</b> i <b>alarma istrošene žarulje</b> .					LED lampice A + C + D trepere jednom.
C	Kratki		Pokreće motor u drugoj brzini.					Uključene su LED diode A + C.
	Dugi		<b>Funkcija 24 sata</b>  Aktivira/deaktivira motor u 24h režimu za razmjenu zraka. Ova funkcija postavlja motor na prvu brzinu koja omogućuje usisavanje s intervalom od 10 minuta uključen i 50 minuta isključen.  Ne može se aktivirati ako je aktivan način rada Intenzivno ili Odgoda. Deaktivira pritiskom iste tipke ili isključivanjem motora.					Aktivna funkcija: LED diode A + B su uključene i LED C treperi.
	Dugo kada su sva opterećenja ugašena (motor i svjetla)		Aktiviranje/deaktiviranje <b>alarma filtera s aktivnim ugljenom</b> .					Alarm je aktiviran: LED A + B bljeskaju 2 puta.  Alarm je deaktiviran: LED A + B jednom 1 put.
	-		Signalizira alarm zasićenja metalnih filtera za mast i potrebu za njihovim pranjem. Alarm se aktivira nakon 99 sati stvarnog rada nape.					LED treperi.
	-		Signalizira alarm zasićenja filtra mirisa s aktivnim ugljenom. Alarm se aktivira nakon 200 sati stvarnog rada nape.					LED C treperi.
D	Kratki		Uključuje motor na trećoj brzini.					Uključene su LED diode A + D.
	Dugi		Uključuje motor na <b>Intenzivnoj</b> brzini.  Ova brzina ograničena je na 6 minuta. Po isteku vremena sustav se automatski vraća na prethodno odabranu brzinu. Ako se aktivira s isključenim motorom, nakon isteka vremena prebacuje se u način ISKLJUČENO.  Isključuje se pritiskom na istu tipku, pritiskom na bilo koju tipku brzine ili gašenjem motora.					LED A svjetli i LED D treperi.
E	Kratki		Uključuje/isključuje svjetla maksimalnim intenzitetom.					Uključeno/isključeno.
	Dugi		<b>Funkcija odgode</b>  Aktivira/deaktivira funkciju Odgoda, odgođeno automatski isključivanje motora i sustava osvijetljenja nakon 30 minuta.  Ne može se aktivirati ako je aktivna funkcija Intenzivna ili 24H. Deaktivira pritiskom iste tipke ili isključivanjem motora.					LED diode A + B ili C ili D trepere.
F	Kratki		<b>Ručni način rada</b> Pali/gasi UV-C lampicu i ventilaciju pri minimalnoj brzini. Nakon 24 sata lampica i ventilacija se automatski gase.					Uključeno/isključeno.

<b>G</b>	Kratki	<b>Način rada dan</b> Pali/gasi UV-C lampicu i ventilaciju pri maksimalnoj brzini. Nakon 2 sata lampica i ventilacija se automatski gase.	Uključeno/isključeno.
<b>H</b>	Kratki	<b>Način rada noć</b> Pali/gasi UV-C lampicu i ventilaciju pri minimalnoj brzini. Automatski način rada pokreće se radnim ciklusom od 24 sata nakon kojeg uređaj ostaje uključen 5 sati i ugašen za daljih 19 sati. Nakon 7 dana način rada noć se automatski gasi.	Uključeno/isključeno.
<p><b>Pozor:</b> Istodobno treperenje LED dioda F + G + H signalizira oštećenje UV-C svjetiljki. Istodobno treperenje G + H LED-a ukazuje na potrebu zamjene UV-C svjetiljki. UV-C lampice moraju se zamijeniti nakon 6000 sati rada. Za zamjenu kontaktirajte tehničku pomoć.</p>			

### **Pozor:**

Ako imamo funkcije: **Ručni način rada + Dnevni način rada** su aktivni i uključimo napu, pročišćivač se isključuje.

Ako imamo napu uključenu pri bilo kojoj brzini i želimo uključiti pročišćivač, napa se isključuje.

Ako imamo aktivnu funkciju **Noćni način rada** i uključen je motor nape, pročišćivač se isključuje. Ako isključimo napu, pročišćivač se uključuje s prethodno postavljenom funkcijom.

## **6. RASVJETA**

- Za zamjenu se obratite servisnoj službi („Za kupnju se obratite servisnoj službi“).

## 1. VARNOSTNE INFORMACIJE

**i** Zaradi lastne varnosti in za pravilno delovanje naprave priporočamo, da pred namestitvijo in uporabo pozorno preberete ta navodila. Vedno jih shranjujte skupaj z napravo, tudi če jo izročite ali predate tretji osebi. Pomembno je, da uporabniki poznajo vse značilnosti delovanja in varnosti naprave.

**!** Priključitev kablov mora izvesti ustrezno usposobljen tehnik.

- Proizvajalec ne prevzema odgovornosti za morebitno škodo zaradi neustrezne namestitve ali uporabe.
- Najmanjša varnostna razdalja med kuhalno ploščo in napa je 650 mm (nekateri modeli je mogoče namestiti na nižjo višino; glejte odstavek o delovnih dimenzijah in namestitvi).
- Če je v navodilih za namestitvev plinske kuhalne plošče določena razdalja, ki je večja od zgoraj navedene, je treba to upoštevati.
- Preverite, ali omrežna napetost ustreza tisti, ki je navedena na tipski ploščici v notranjosti nape.
- Naprave za porazdelitev energije morajo biti povezane z nameščeno napravo v skladu s predpisi o kabelskih napeljavah.
- Pri napravah razreda I preverite, ali ima domače električno napajanje primerno ozemljitev.
- Napo priključite na dimnik s cevjo s premerom najmanj 120 mm. Pot dimnih plinov mora biti čim krajša.
- Upoštevati je treba vse predpise glede odvajanja zraka.
- Sesalne nape ne priključujte na dimne kanale, ki prenašajo hlape izgorevanja (npr. iz kotlov, kaminov itd.).
- Če se napa uporablja v kombinaciji z neelektričnimi napravami (npr. plinskimi napravami), je treba v prostoru zagotoviti zadostno stopnjo prezračevanja, da se prepreči povratni tok izpušnih plinov. Pri uporabi kuhinjske nape v kombinaciji z aparati, ki se ne poganjajo na elektriko, podtlak v prostoru ne sme presežati 0,04 mbar, da preprečimo, da bi napa potegnila nazaj hlape v svoj prostor.
- Zrak se ne sme odvajati skozi kanal, ki se uporablja za odvajanje dima iz kurilnih naprav na plin ali na druga goriva.
- Poškodovan napajalni kabel mora zamenjati proizvajalec ali tehnik njegove servisne službe.
- Vtikač priključite v vtičnico, ki je skladna z veljavnimi standardi in na dosegljivem mestu.
- V zvezi s tehničnimi in varnostnimi ukrepi, ki jih je treba sprejeti za odvajanje dimnih

plinov, je pomembno dosledno upoštevati predpise, ki jih določijo lokalne oblasti.

 **OPOZORILO:** Pred namestitvijo nape odstranite zaščitne folije.

- Uporabljajte samo vijake in majhne dele, ki so primerni za napa.

 **OPOZORILO:** Če vijakov ali pritrdilnih elementov ne namestite v skladu s temi navodili, lahko pride do električnega udara.

- V napravo ne glejte direktno z optičnimi napravami (daljnogled, povečevalno steklo ...).
- Ne flambirajte hrane pod napa: lahko pride do požara.
- Otroci, mlajši od 8 let, in osebe z zmanjšanimi psihičnimi, fizičnimi ali čutilnimi sposobnostmi ali z nezadostnimi izkušnjami in znanjem smejo uporabljati napravo le, če so pod nadzorom odgovornih oseb in če so bili poučeni glede varne uporabe naprave in z njo povezanih tveganj. Pazite, da se otroci ne igrajo z napravo. Otroci ne smejo čistiti in vzdrževati naprave, razen če so pod nadzorom odrasle osebe.
- Nadzorujte otroke in pazite, da se ne bodo igrali z napravo.
- Naprave ne smejo uporabljati osebe (vključno otroki) z zmanjšanimi psihičnimi, fizičnimi ali čutilnimi sposobnostmi ali z nezadostnimi izkušnjami in znanjem, razen

če jih pri tem nekdo pozorno spremlja in poduča.

 Dostopni deli se lahko med uporabo kuhalnih naprav zelo segrejejo.

- Po določenem času filtre očistite in / ali zamenjajte (nevarnost požara). Glejte odstavek Vzdrževanje in čiščenje.
- Če se napa uporablja hkrati z napravami, ki uporabljajo plin ali druga goriva, se mora prostor ustrezno prezračevati (ne velja za naprave, ki odvajajo samo zrak v prostor).
- Simbol  na izdelku ali njegovi embalaži pomeni, da izdelka ni mogoče odstraniti kot običajne gospodinjske odpadke. Izdelek, ki ga želite odstraniti, je treba odpeljati v ustrezen zbirni center za recikliranje električnih in elektronskih komponent. Z zagotovitvijo pravilne odstranitve tega izdelka pripomorete k preprečevanju možnih neželenih posledic, ki jih neprimerno odlaganje lahko povzroča za okolje in zdravje ljudi. Za podrobnejše informacije o recikliranju tega izdelka se obrnite na Občino, lokalno službo za odstranjevanje odpadkov ali trgovino, kjer je bil izdelek kupljen.

 **OPOZORILO:** Pred vsakim postopkom čiščenja in/ali vzdrževanja izklopite aparat iz omrežja.



## Informacije o čistilcu

**⚠ OPOZORILO:** Izklopite napravo, da preprečite stik z UV-C žarnicami.

- Če je naprava poškodovana, je ne smete uporabljati.
- Naprava vsebuje žarnice, ki oddajajo UV-C.
- UV-C žarnice je treba zamenjati po 6000 urah delovanja. Za zamenjavo se obrnite na tehnično pomoč. Uporabnik ne sme zamenjati žarnic.
- Uporaba naprave na način, ki ni opisan v tem dokumentu, ali poškodba ohišja lahko povzroči uhajanje sevanja UV-C.
- Sevanje UV-C lahko tudi v majhnih odmerkih povzroči poškodbe oči in kože.
- Skozi prezračevalne rešetke ne vstavljajte majhnih predmetov. Lahko poškodujejo ventilatorje in poslabšajo delovanje naprave.
- Preden odprete napravo, preberite navodila za vzdrževanje.
- Pred zamenjavo UV-C oddajnika je potrebno napravo izključiti iz električnega omrežja.

## 2. UPORABA

- Napa je namenjena izključno uporabi v gospodinjstvu za odstranjevanje kuhinjskih vonjav.
- Nape nikoli ne uporabljajte v namene, za katere ni bila načrtovana.
- Med delovanjem nape pod njo ne sme biti visokega plamena.

- Intenzivnost plamena nastavite tako, da je usmerjen samo v dno posode in se ne dviga ob njenih straneh.
- Fritezo med uporabo neprestano nadzirajte, saj se preveč razgreto olje lahko vname.

## 3. ČIŠČENJE IN VZDRŽEVANJE

- Filter z aktivnim ogljem ni pralen niti obnovljiv in ga je treba zamenjati približno vsake 4 mesece delovanja ali pogosteje v primeru zelo intenzivne uporabe (W).

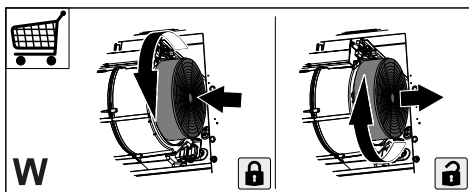

- Proti maščobne filtre je potrebno očistiti vsaka 2 meseca delovanja ali še pogosteje, pri zelo intenzivni uporabi, lahko jih operete v pomivalnem stroju (Z).

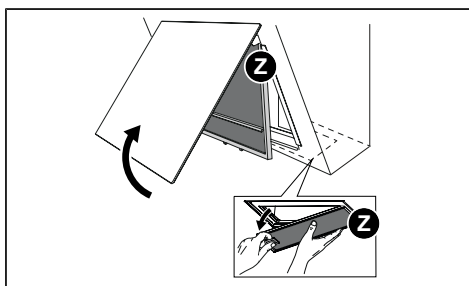

- Napo očistite s pomočjo vlažne krpe in nevtralnega tekočega detergenta.
- Pri zunanjem in notranjem čiščenju nape se izogibajte alkoholnim ali silikonskim sredstvom.

Če je izdelek ali eden od njegovih delov izdelan iz nerjavečega jekla, za čiščenje uporabite posebne neabrazivne izdelke in med čiščenjem sledite smeri satenastega zaključka.

## 4. ČIŠČENJE IN VZDRŽEVANJE ČISTILCA

- Ne uporabljajte abrazivnih izdelkov ali materialov.
- Izogibajte se alkoholnim ali silikon-skim izdelkom.
- Rešetke očistite s čopičem.
- Očistite rešetke vsaka 2 meseca delovanja ali pogosteje v primeru zelo intenzivne uporabe izdelka.

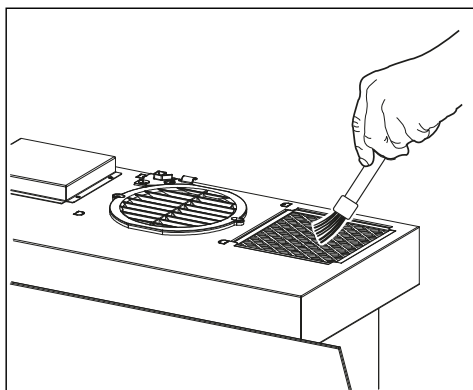

**Za bolj temeljito čiščenje se obrnite na tehnično pomoč.**

Tehnični podatki so navedeni na tipski ploščici znotraj naprave.

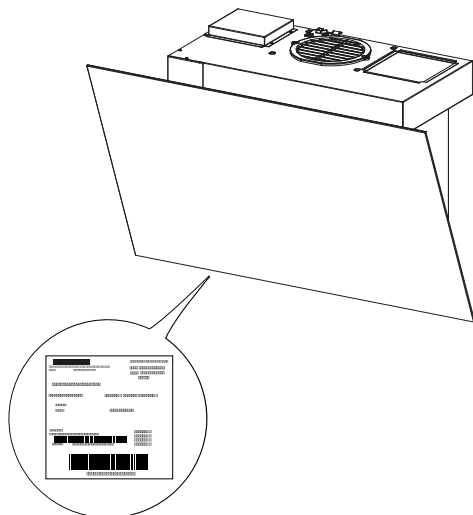

## 5. NADZORNA PLOŠČA

Tipka	Pritisk Tipke	Funkcije	Led
A	Kratek	Izklopi motor.	Ugasnjeno.
B	Kratek	Vklopi motor pri prvi hitrosti.	LED svetilki A + B svetita.
	Dolg pri izklopljenih vseh obremenitvah (motor in luči)	Izvede se <b>ponastavitev alarma za nasičenost filtrov in alarma za iztrošeno žarnico.</b>	Led lučke A + B + C + D 1 krat utripnejo.
C	Kratek	Vklopi motor z drugo hitrostjo.	LED svetilki A + C svetita.
	Dolg	<b>Funkcija 24h</b>  Aktivira/deaktivira motor v načinu 24-urne izmenjave zraka. Ta funkcija nastavi motor na prvo hitrost, ki omogoča sesanje z intervalom 10 minut vklopa in 50 minut izklopa.  Ni ga mogoče aktivirati, če je aktiven način Intenzivnost ali Zakasnitev. Onemogoči se s pritiskom na isto tipko ali z izklopom motorja.	Aktivna funkcija: LED A + B svetijo in LED C utripa.
	Dolg pri izklopljenih vseh obremenitvah (motor in luči)	Omogoči / onemogoči <b>alarm filtrov z aktivnim ogljem.</b>	Alarm je aktiviran: LED A + B utripneta 2-krat.  Alarm deaktiviran: LED A + B utripneta 1 krat.
	-	Prikazuje alarm nasičenosti kovinskih filtrov za maščobo in opozarja, da jih je treba oprati. Alarm se sproži po 99 urah dejanskega delovanja nape.	LED utripa.
	-	Označuje alarm za nasičenost filtra z aktivnim ogljem za neprijetne vonjave. Alarm se sproži po 200 urah dejanskega delovanja nape.	LED C utripa.
D	Kratek	Vklopi motor s tretjo hitrostjo.	LED A + D svetita.
	Dolg	Vklopi motor na hitrost <b>Intenzivna.</b>  Ta hitrost je nastavljena na 6 minut. Ko se čas izteče, se sistem avtomatsko vrne na predhodno izbrano hitrost. Če se omogoči pri ugasnjenem motorju, se ko konča premakne na način OFF.  Izklopi si tako, da se ponovno pritisne na isto tipko, katero koli tipko za hitrost ali tako, da izklopite motor.	LED A sveti in LED D utripa.
E	Kratek	Vklop/izklop luči na največji moči.	Vklopljeno/Izklopljeno.
	Dolg	<b>Funkcija Zakasnitve</b>  Aktivira/deaktivira funkcijo zakasnitve, t.j. zakasnitev samodejnega izklopa motorja in sistema osvetlitve po 30 minutah.  Ni ga mogoče aktivirati, če je aktivna funkcija Intenzivno ali 24H. Onemogoči se s pritiskom na isto tipko ali z izklopom motorja.	LED A + B ali C ali D utripajo.
F	Kratek	<b>Ročni način</b> Vklopi / izklopi žarnico UV-C in prezračevanje pri najmanjši hitrosti. Po 24 urah se žarnica in ventilator samodejno izključita.	Vklopljeno/Izklopljeno.
G	Kratek	<b>Dnevni način</b> Vklopi / izklopi žarnico UV-C in ventilator pri najmanjši hitrosti. Po 2 urah se žarnica in ventilator samodejno izključita.	Vklopljeno/Izklopljeno.

H	Kratek	<b>Nočni način</b> Vklopi / izklopi žarnico UV-C in prezračevanje pri najmanjši hitrosti. Samodejni način delovanja se začne s 24-urnim delovnim ciklom, v katerem naprava ostane vklopljena 5 ur in izklopljena naslednjih 19 ur. Po 7 dneh se nočni način samodejno izklopi.	Vključeno/Izklopljeno.
<b>Pozor:</b> Istočasno utripanje LED F + G + H pomeni poškodbe UV-C žarnic. Istočasno utripanje LED G + H kaže na potrebo po zamenjavi UV-C žarnic. UV-C žarnice je treba zamenjati po 6000 urah delovanja. Za zamenjavo se obrnite na tehnično pomoč.			

**Pozor:**

Če imamo funkcije: **Ročni način + Dnevni način** sta aktivna in prižgemo napo, čistilec se izklopi.

Če imamo napo vklopljeno pri kateri koli hitrosti in želimo vklopiti čistilec, se napo izklopi.

Če imamo aktivno funkcijo **Nočni način** in je motor nape vklopljen, se čistilec izklopi.

Če izklopimo napo, se čistilnik vklopi s predhodno nastavljeno funkcijo.

## 6. OSVETLITEV

- Za zamenjavo se obrnite na tehnično pomoč (»Za nakup se obrnite na tehnično pomoč«).

## 1. ΠΛΗΡΟΦΟΡΙΕΣ ΓΙΑ ΤΗΝ ΑΣΦΑΛΕΙΑ

**i** Για την ασφάλειά σας και για τη σωστή λειτουργία της συσκευής, διαβάστε προσεκτικά το εγχειρίδιο αυτό πριν την εγκατάσταση και τη λειτουργία. Να φυλάσσετε πάντα αυτές τις οδηγίες μαζί με τη συσκευή, ακόμη και σε περίπτωση παραχώρησης ή μεταφοράς σε τρίτους. Είναι σημαντικό οι χρήστες να γνωρίζουν όλα τα χαρακτηριστικά λειτουργίας και ασφάλειας της συσκευής.

**!** Η σύνδεση των καλωδίων πρέπει να εκτελείται από εξειδικευμένο τεχνικό.

- Ο κατασκευαστής δεν μπορεί να θεωρηθεί υπεύθυνος για τυχόν ζημιές λόγω μη σωστής εγκατάστασης ή χρήσης.
- Η ελάχιστη απόσταση ασφαλείας μεταξύ της μονάδας των εστιών και του απορροφητήρα είναι 650 mm (ορισμένα μοντέλα μπορούν να εγκατασταθούν σε χαμηλότερο ύψος. Δείτε την παράγραφο που αναφέρεται στις διαστάσεις και στην εγκατάσταση).
- Εάν οι οδηγίες εγκατάστασης της μονάδας των εστιών αερίου ορίζουν μεγαλύτερη απόσταση από αυτή που αναφέρεται παραπάνω, τότε θα πρέπει να λαμβάνεται υπόψη.

- Ελέγξτε ότι η τάση του δικτύου αντιστοιχεί σε εκείνη που αναγράφεται επάνω στην πινακίδα στοιχείων που υπάρχει στο εσωτερικό του απορροφητήρα.
- Οι διατάξεις αποσύνδεσης πρέπει να τοποθετούνται στη μόνιμη εγκατάσταση σύμφωνα με τη νομοθεσία για τις εγκαταστάσεις καλωδίωσης.
- Για τις συσκευές Κατηγορίας I, ελέγξτε ότι το οικιακό δίκτυο τροφοδοσίας διαθέτει κατάλληλη σύνδεση γείωσης.
- Συνδέστε τον απορροφητήρα στην καπνοδόχο μέσω ενός σωλήνα ελάχιστης διαμέτρου 120 mm. Η διαδρομή του καπνού πρέπει να είναι όσο το δυνατό συντομότερη.
- Πρέπει να τηρούνται όλοι οι κανονισμοί που αφορούν την αποβολή του αέρα.
- Μη συνδέετε τον απορροφητήρα σε αγωγούς που μεταφέρουν απαέρια καύσης (π.χ. από λέβητες, τζάκια, κτλ.).
- Εάν ο απορροφητήρας χρησιμοποιείται σε συνδυασμό με μη ηλεκτρικές συσκευές (π.χ. συσκευές αερίου), θα πρέπει να εξασφαλίζεται επαρκής αερισμός στον χώρο ώστε να αποτρέπεται η επιστροφή της ροής των απαερίων. Όταν ο απορροφητήρας κουζίνας χρησιμοποιείται σε συνδυασμό με συσκευές που δεν τροφοδοτούνται με ηλεκτρικό ρεύμα, η αρνητική πίεση στον χώρο δεν πρέπει να ξεπερνά τα 0,04 mbar προκειμένου να αποφεύγεται η εκ νέ-

- ου διοχέτευση του καπνού στον χώρο από τον απορροφητήρα.
- Ο αέρας δεν πρέπει να εκκενώνεται μέσω αγωγού που χρησιμοποιείται για την αποβολή των απαερίων συσκευών καύσης που τροφοδοτούνται με αέριο ή άλλες καύσιμες ύλες.
  - Το ηλεκτρικό καλώδιο, αν πάθει ζημιά, πρέπει να αντικατασταθεί από τον κατασκευαστή ή από έναν τεχνικό του σέρβις.
  - Συνδέετε το φως σε μια πρίζα που συμμορφώνεται με τους ισχύοντες κανονισμούς και σε σημείο με εύκολη πρόσβαση.
  - Όσον αφορά τα τεχνικά μέτρα και μέτρα ασφαλείας που πρέπει να λαμβάνονται για την εκκένωση των απαερίων είναι σημαντικό να τηρούνται αυστηρά οι κανονισμοί που ορίζονται από τις τοπικές αρχές.
- ⚠ ΠΡΟΕΙΔΟΠΟΙΗΣΗ:** προτού εγκαταστήσετε τον απορροφητήρα, αφαιρέστε τις προστατευτικές μεμβράνες.
- Χρησιμοποιείτε αποκλειστικά βίδες και εξαρτήματα που είναι κατάλληλα για τον απορροφητήρα.
- ⚠ ΠΡΟΕΙΔΟΠΟΙΗΣΗ:** η μη τοποθέτηση των βιδών ή των διατάξεων στερέωσης σύμφωνα με τις παρούσες οδηγίες μπορεί να συνεπάγεται τον κίνδυνο ηλεκτροπληξίας.
- Μην κοιτάζετε απευθείας με οπτικά όργανα (κιάλια, μεγεθυντικός φακός...).
  - Μη μαγειρεύετε με τη μέθοδο φλαμπέ κάτω από τον απορροφητήρα: μπορεί να προκληθεί πυρκαγιά.
  - Αυτή η συσκευή μπορεί να χρησιμοποιηθεί από παιδιά ηλικίας άνω των 8 ετών και από άτομα με μειωμένες ψυχικές ή διανοητικές ικανότητες, ή από άτομα χωρίς πείρα και επαρκή γνώση, αρκεί να επιβλέπονται και εκπαιδεύονται στην ασφαλή χρήση της συσκευής και στους κινδύνους που απορρέουν από αυτή. Βεβαιωθείτε ότι τα παιδιά δεν παίζουν με τη συσκευή. Ο καθαρισμός και η συντήρηση δεν πρέπει να εκτελούνται από παιδιά, εκτός εάν επιβλέπονται.
  - Τα παιδιά πρέπει να επιβλέπονται ώστε να εξασφαλιστεί ότι δεν παίζουν με τη συσκευή.
  - Η συσκευή δεν πρέπει να χρησιμοποιείται από άτομα (συμπεριλαμβανομένων των παιδιών) με μειωμένες ψυχοσωματικές και αισθητηριακές ικανότητες ή με ανεπαρκή εμπειρία και γνώσεις, εκτός κι αν επιβλέπονται προσεκτικά ή έχουν λάβει σχετική εκπαίδευση.
- ⚠** Τα προσβάσιμα μέρη ενδέχεται να αναπτύξουν πολύ υψηλή θερμοκρασία κατά τη διάρκεια της χρήσης των συσκευών μαγειρέματος.

- Καθαρίστε ή/και αντικαταστήστε τα φίλτρα μετά από το χρονικό διάστημα που ορίζεται (κίνδυνος πυρκαγιάς). Δείτε την παράγραφο Συντήρηση και καθαρισμός.
- Ο χώρος θα πρέπει να αερίζεται επαρκώς όταν ο απορροφητήρας χρησιμοποιείται ταυτοχρόνα με συσκευές που χρησιμοποιούν αέριο ή άλλες καύσιμες ύλες (δεν ισχύει για συσκευές που εκκενώνουν μόνο τον αέρα στον χώρο).
- Το σύμβολο  επάνω στο προϊόν ή στη συσκευασία του υποδεικνύει ότι το προϊόν δεν πρέπει να απορρίπτεται με τα κοινά οικιακά απορρίμματα. Το προϊόν που προορίζεται για απόρριψη πρέπει να παραδίδεται σε ειδικό κέντρο συλλογής για την ανακύκλωση των ηλεκτρικών και ηλεκτρονικών εξαρτημάτων. Με τη σωστή απόρριψη αυτού του προϊόντος συμβάλλετε στην πρόληψη των πιθανών αρνητικών επιπτώσεων για το περιβάλλον και την υγεία που θα προέκυπταν σε περίπτωση μη σωστής απόρριψης. Για πιο λεπτομερείς πληροφορίες σχετικά με την ανακύκλωση αυτού του προϊόντος, επικοινωνήστε με τον Δήμο σας, την τοπική υπηρεσία διάθεσης αποβλήτων ή το κατάστημα από το οποίο προμηθευτήκατε το προϊόν.

 **ΠΡΟΕΙΔΟΠΟΙΗΣΗ:** Προτού εκτελέσετε οποιαδήποτε εργασία καθαρισμού ή/και συντήρησης αποσυνδέστε το φινι από την πρίζα του ρεύματος.

### Πληροφορίες σχετικά με τον καθαριστή

 **ΠΡΟΕΙΔΟΠΟΙΗΣΗ:** Σβήστε τη συσκευή για να αποφύγετε την επαφή με τις λυχνίες UV-C.

- Σε περίπτωση που η συσκευή έχει υποστεί φθορά δεν πρέπει να χρησιμοποιείται.
- Η συσκευή περιέχει λαμπτήρες που εκπέμπουν ακτινοβολία UV-C.
- Οι λυχνίες UV-C πρέπει να αντικαθίστανται μετά από λειτουργία 6000 ωρών. Για αντικατάσταση επικοινωνήστε με την Τεχνική Υποστήριξη. Η αντικατάσταση των λυχνιών δεν πρέπει να πραγματοποιείται από τον χρήστη.
- Η χρήση της συσκευής με τρόπο διαφορετικό από αυτόν που περιγράφεται στο παρόν έγγραφο, ή τυχόν ζημιές στη θήκη, μπορεί να προκαλέσει τη διαρροή ακτινοβολίας UV-C.
- Η ακτινοβολία UV-C μπορεί, ακόμη και σε μικρές δόσεις, να προκαλέσει βλάβες στα μάτια και στο δέρμα.
- Μην εισάγετε αντικείμενα μικρού μεγέθους μέσα στις σχάρες αερισμού. Ενδέχεται να προκληθεί ζημιά στον ανε-

μιστήρα και να επηρεαστεί η λειτουργία της συσκευής.

- Διαβάστε τις οδηγίες συντήρησης προτού ανοίξετε τη συσκευή.
- Η συσκευή πρέπει να αποσυνδέεται από το ρεύμα πριν την αντικατάσταση του πομπού UV-C.

## 2. ΧΡΗΣΗ

- Ο απορροφητήρας έχει μελετηθεί αποκλειστικά για οικιακή χρήση και για την απαγωγή των οσμών της κουζίνας.
- Ποτέ μη χρησιμοποιείτε τον απορροφητήρα για σκοπό διαφορετικό από εκείνον για τον οποίο έχει σχεδιαστεί.
- Ποτέ μην αφήνετε φλόγες μεγάλης έντασης κάτω από τον απορροφητήρα όταν λειτουργεί.
- Ρυθμίστε την ένταση της φλόγας έτσι ώστε να κατευθύνεται αποκλειστικά προς τον πάτο του σκεύους μαγειρέματος, εξασφαλίζοντας ότι δεν προεξέχει από τις πλευρές του.
- Οι φριτέζες πρέπει να ελέγχονται συνεχώς όταν χρησιμοποιούνται: το καυτό λάδι μπορεί να πάρει φωτιά.

## 3. ΚΑΘΑΡΙΣΜΟΣ ΚΑΙ ΣΥΝΤΗΡΗΣΗ

- Το φίλτρο ενεργού άνθρακα δεν πλένεται και δεν αναγεννάται και πρέπει να αντικαθίσταται κάθε 4 μήνες λειτουργίας περίπου ή συχνότερα σε περίπτωση πολύ εντατικής χρήσης (W).

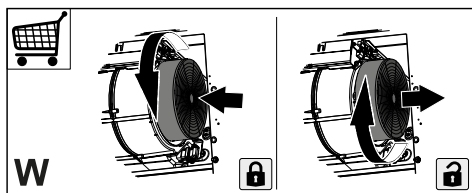

- Τα φίλτρα λίπους πρέπει να καθαρίζονται κάθε 2 μήνες λειτουργίας ή και

συχνότερα σε περίπτωση πολύ έντονης χρήσης και μπορούν να πλένονται σε πλυντήριο πιάτων (Z).

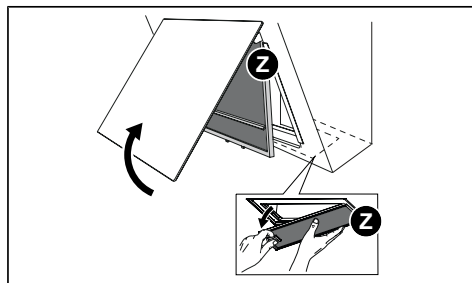

- Καθαρίστε τον απορροφητήρα χρησιμοποιώντας ένα βρεγμένο πανί και ένα ουδέτερο υγρό απορρυπαντικό.
- Για τον εξωτερικό και εσωτερικό καθαρισμό του απορροφητήρα αποφύγετε προϊόντα που περιέχουν οινόπνευμα και σιλικόνη.

Εάν το προϊόν ή κάποιο από τα μέρη του είναι από ανοξειδωτο χάλυβα, χρησιμοποιήστε για τον καθαρισμό ειδικά μη λειαντικά προϊόντα και ακολουθήστε τις γραμμές του σατινέ φινιρίσματος κατά τη διάρκεια του καθαρισμού.

## 4. ΚΑΘΑΡΙΣΜΟΣ ΚΑΙ ΣΥΝΤΗΡΗΣΗ ΚΑΘΑΡΙΣΤΗ

- Μη χρησιμοποιείτε λειαντικά προϊόντα ή υλικά.
- Αποφύγετε τη χρήση προϊόντων με οινόπνευμα ή σιλικόνη.
- Καθαρίστε τις σχάρες με ένα πινέλο.
- Καθαρίζετε τις σχάρες κάθε 2 μήνες λειτουργίας ή συχνότερα σε περίπτωση πολύ εντατικής χρήσης του προϊόντος.



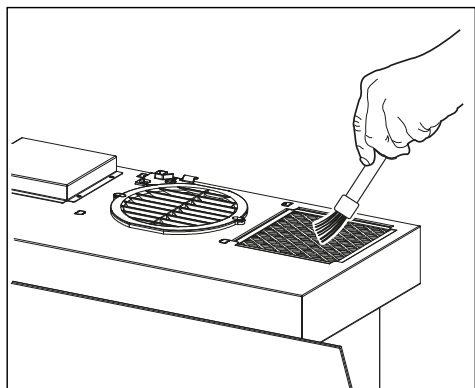





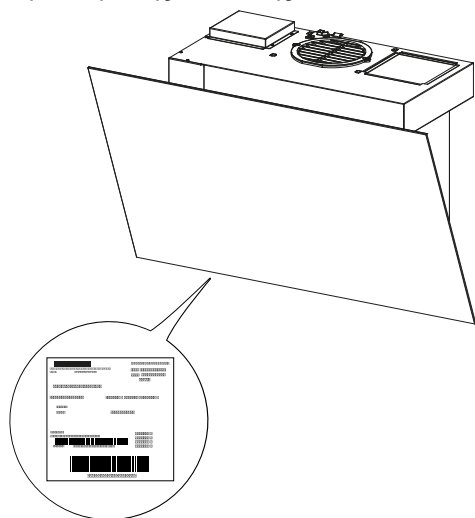

**Για πιο βαθύ καθαρισμό, επικοινωνήστε με την τεχνική υποστήριξη.**

Οι τεχνικές πληροφορίες αναγράφονται στην πινακίδα στοιχείων στην εσωτερική πλευρά της συσκευής.



## 5. ΚΟΥΜΠΙΑ ΕΛΕΓΧΟΥ

	 A	1 B	2  C	3  D	 E	 F	 G	 H
Πλήκτρο	Πάτημα Πλήκτρου	Λειτουργίες						Led
A	Σύντομο	Απενεργοποίηση του κινητήρα.						Σβησμένο.
B	Σύντομο	Ενεργοποίηση του κινητήρα στην πρώτη ταχύτητα.						Τα led A+B είναι αναμμένα.
	Παρατεταμένο με όλα τα φορτία απενεργοποιημένα (κινητήρας και φωτισμός)	Εκτελείται <b>επαναρύθμιση της προειδοποίησης κορεσμού Φίλτρων</b> και της προειδοποίησης αναλωμένης λυχνίας.						Τα led A + C + D αναβοσβήνουν 1 φορά.
C	Σύντομο	Ενεργοποίηση του κινητήρα στην δεύτερη ταχύτητα.						Τα led A + C είναι αναμμένα.
	Παρατεταμένο	<b>Λειτουργία 24 ωρών</b> Ενεργοποίηση/Απενεργοποίηση του κινητήρα στη λειτουργία Ανάεωση Αέρα 24h. Η λειτουργία αυτή ρυθμίζει τον κινητήρα στην πρώτη ταχύτητα που επιτρέπει απορρόφηση με ενεργοποίηση διάρκειας 10 λεπτών και απενεργοποίηση διάρκειας 50 λεπτών.  Δεν μπορεί να ενεργοποιηθεί όταν είναι ενεργή η Εντατική λειτουργία ή η λειτουργία Delay [Καθυστέρηση]. Απενεργοποιείται πατώντας το ίδιο κουμπί ή σβήνοντας τον κινητήρα.						Ενεργή λειτουργία: τα led A + B είναι αναμμένα και το led C αναβοσβήνει.
	Παρατεταμένο με όλα τα φορτία απενεργοποιημένα (κινητήρας και φωτισμός)	Ενεργοποίηση/Απενεργοποίηση της <b>προειδοποίησης των Φίλτρων Ενεργού Άνθρακα</b> .						Ενεργοποιημένη προειδοποίηση: τα led A + B αναβοσβήνουν 2 φορές.  Απενεργοποιημένη προειδοποίηση: τα led A + B αναβοσβήνουν 1 φορά.
	-	Επισημαίνει την προειδοποίηση κορεσμού των Μεταλλικών Φίλτρων Λίπους και την ανάγκη για καθαρισμό τους. Η προειδοποίηση τίθεται σε λειτουργία ύστερα από 99 ώρες πραγματικής λειτουργίας του απορροφητήρα.						Το led αναβοσβήνει.
	-	Επισημαίνει την προειδοποίηση κορεσμού του Φίλτρου Οσμών Ενεργού Άνθρακα. Η προειδοποίηση τίθεται σε λειτουργία ύστερα από 200 ώρες πραγματικής λειτουργίας του απορροφητήρα.						Το led C αναβοσβήνει.
D	Σύντομο	Ενεργοποίηση του κινητήρα στην τρίτη ταχύτητα.						Τα led A + D είναι αναμμένα.
	Παρατεταμένο	Ο κινητήρας ανάβει στην <b>Εντατική</b> ταχύτητα.  Η ταχύτητα αυτή έχει χρονική ρύθμιση 6 λεπτών. Μόλις παρέλθει ο χρόνος αυτός, το σύστημα επιστρέφει αυτόματα στην ταχύτητα που είχε επιλεγεί προηγουμένως. Εάν ενεργοποιηθεί με τον κινητήρα σβησμένο, μόλις ολοκληρωθεί ο χρόνος, τίθεται σε λειτουργία OFF.  Απενεργοποιείται πατώντας το ίδιο πλήκτρο, πατώντας οποιοδήποτε πλήκτρο ταχύτητας ή σβήνοντας τον κινητήρα.						Το led A είναι αναμμένο και το led D αναβοσβήνει.

E	Σύντομο	Ενεργοποίηση/Απενεργοποίηση του φωτισμού στη μέγιστη ένταση.	Αναμμένο/Σβησμένο.
	Παρατεταμένο	<b>Λειτουργία Delay [Καθυστέρηση]</b> Ενεργοποιεί/Απενεργοποιεί τη λειτουργία Delay, το αυτόματο σβήσιμο με καθυστέρηση του κινητήρα και της εγκατάστασης φωτισμού ύστερα από 30 λεπτά.  Δεν μπορεί να ενεργοποιηθεί αν είναι ενεργή η Εντατική λειτουργία ή η λειτουργία 24h. Απενεργοποιείται πατώντας το ίδιο κουμπί ή σβήνοντας τον κινητήρα.	Αναβοσβήνουν τα led A + B ή C ή D.
F	Σύντομο	<b>Χειροκίνητος τρόπος λειτουργίας</b> Ανάβει/σβήνει η λυχνία UV-C και ο αερισμός στη χαμηλότερη ταχύτητα. Μετά από διάστημα 24 ωρών η λυχνία και ο αερισμός σβήνουν αυτόματα.	Αναμμένο/Σβησμένο.
G	Σύντομο	<b>Τρόπος λειτουργίας ημέρας</b> Ανάβει/σβήνει η λυχνία UV-C και ο αερισμός στην υψηλότερη ταχύτητα. Μετά από διάστημα 2 ωρών η λυχνία και ο αερισμός σβήνουν αυτόματα.	Αναμμένο/Σβησμένο.
H	Σύντομο	<b>Τρόπος λειτουργίας νυκτός</b> Ανάβει/σβήνει η λυχνία UV-C και ο αερισμός στη χαμηλότερη ταχύτητα. Ξεκινά ο αυτόματος τρόπος λειτουργίας με έναν κύκλο εργασίας 24 ωρών εντός του οποίου η συσκευή παραμένει αναμμένη για 5 ώρες και σβησμένη για τις επόμενες 19 ώρες. Ύστερα από 7 ημέρες η λειτουργία νυκτός θα σβήσει αυτόματα.	Αναμμένο/Σβησμένο.
<p><b>Προσοχή:</b> Όταν αναβοσβήνουν ταυτόχρονα τα led F + G + H σημαίνει ότι οι λυχνίες UV-C έχουν υποστεί ζημιά. Όταν αναβοσβήνουν ταυτόχρονα τα led G + H σημαίνει ότι απαιτείται αντικατάσταση των λυχνιών UV-C. Οι λυχνίες UV-C πρέπει να αντικαθίστανται μετά από λειτουργία 6000 ωρών. Για αντικατάσταση επικοινωνήστε με την Τεχνική Υποστήριξη.</p>			

## Προσοχή:

Εάν έχουμε τις λειτουργίες: **Χειροκίνητη λειτουργία + Λειτουργία Ημέρας** ενεργές και ανάψουμε τον απορροφητήρα, ο καθαριστής σβήνει.

Εάν έχουμε τον απορροφητήρα αναμμένο σε οποιαδήποτε ταχύτητα και θέλουμε να ανάψουμε τον καθαριστή, ο απορροφητήρας σβήνει.

Εάν έχουμε ενεργή τη **Λειτουργία Νυκτός** και ανάψει ο κινητήρας του απορροφητήρα ο καθαριστής σβήνει. Εάν σβήσουμε τον απορροφητήρα, ο καθαριστής ανάβει στη λειτουργία που είχε ρυθμιστεί προηγουμένως.

## 6. ΦΩΤΙΣΜΟΣ

- Για την αντικατάσταση απευθυνθείτε στο Σέρβις ("Για την αγορά απευθυνθείτε στο Σέρβις").

## 1. ИНФОРМАЦИЯ ЗА БЕЗОПАСНОСТ

**i** За собствената ви безопасност и за правилна работа на уреда, прочетете внимателно това ръководство, преди да монтирате и използвате продукта. Съхранявайте тези инструкции винаги заедно с уреда, дори и ако е продаден или предаден на други лица. Важно е потребителите да познават всички характеристики за работа и безопасност на уреда.

**!** Свързването на проводниците трябва да се извърши от специализиран техник.

- Производителят не носи отговорност за повреди, предизвикани от неправилен или неподходящ монтаж.
- Минималната безопасна дистанция между котлона и аспиратора е 650 mm (някои модели могат да бъдат монтирани на по-малка височина; консултирайте параграфа, отнасящ се за работните размери и инсталирането).
- Ако инструкциите за монтаж на плота за готвене на газ, определят една по-голяма дистанция, от посочената по-горе, това трябва да се вземе предвид.
- Проверете дали напрежението на мрежата съответ-

ства на посоченото на табелката с данни, поставена от вътрешната страна на аспиратора.

- Вградените устройства трябва да се монтират в системата в съответствие с нормативната уредба за прокарване на кабели.
- За уреди от клас I проверете дали битовото електрозахранване разполага с правилно заземяване.
- Свържете аспиратора към димоотвода с минимален диаметър на тръбата 120 mm. Пътят на отработените газове трябва да бъде възможно най-къс.
- Трябва да се спазват всички разпоредби по отношение на извеждане на въздуха.
- Не свързвайте аспиратора с димоотводи, които пренасят отработени газове от горене (напр. котли, комини и др.).
- Ако аспираторът се използва в комбинация с не електрически уреди (напр. уреди на газ), трябва да се осигури достатъчна степен на вентилация в помещението, за да се предотврати връщането на потока от отработени газове. Когато кухненският аспиратор се използва в комбинация с уреди, които не се захранват от електричество, отрицателното налягане в помещението не трябва да надвишава 0,04 mbar, за да се

предотврати връщането на отработени газове обратно в помещението от аспиратора.

- Въздух не трябва да бъде евакуиран през канал, използван за отвеждане на отработените газове, от уреди за горене, захранвани с газ или други горивни материали.
- Ако захранващият кабел е повреден, той трябва да се смени от производителя или от сервиза на негов представител.
- Включете щепсела в контакт, който отговаря на нормите за електрозахранване и е разположен на достъпно място.
- По отношение на техническите мерки и мерките за безопасност, които трябва да бъдат приети за изпускането на отработени газове, е важно стриктно да се спазват разпоредбите, установени от местните власти.

 **ПРЕДУПРЕЖДЕНИЕ:** преди инсталиране на аспиратора, отстранете защитното фолио.

- Използвайте само винтове и гайки от подходящ за аспиратора.

 **ПРЕДУПРЕЖДЕНИЕ:** неспазването на тези инструкции при поставянето на винтовете или закрепващите елементи може да доведе до опасност от електрически удар.

- Не гледайте директно към светлината през оптични устройства (бинокли, увеличителни стъкла и др.).
- Не гответе фламбе под аспиратора: може да настъпи пожар.
- Този уред може да се използва от деца на възраст над 8 години, от лица с намалени физически, сетивни и умствени способности или от лица без опит и познания, когато са под наблюдение или са инструктирани как да използват уреда по безопасен начин и разбират възможните опасности. Не позволявайте на деца да си играят с уреда. Дейностите по почистване и поддръжка не трябва да се извършват от деца без надзор.
- Наблюдавайте децата и не позволявайте да си играят с уреда.
- Уредът не е предназначен за използване от лица (включително деца) с намалени физически, сетивни или умствени способности, или на които липсват опит и познания, освен ако не бъдат наблюдавани или инструктирани.

 Достъпните части могат да се нагреят по време на употреба на уредите за готвене.

- Почиствайте и/или заменйте филтрите след указания период от време (опасност от пожар). Консултирайте параграф Поддръжка и почистване.
- Трябва да има подходяща вентилация в помещението, когато аспираторът се използва едновременно с уреди, които работят на газ или други горива (не се прилага за уреди, които изпускат само въздух в помещението).
- Символът  върху продукта или върху неговата опаковка посочва, че продуктът не може да бъде изхвърлян, като обикновен битов отпадък. Продуктът за изхвърляне трябва да бъде предаден в специален събирателен пункт за рециклиране на електрически и електронни компоненти. Като се погрижите за правилното изхвърляне на този продукт, вие ще помогнете за предотвратяването на възможни негативни последици за околната среда и за здравето, които могат да настъпят след неправилно изхвърляне. За по-подробна информация относно рециклирането на този продукт, свържете се с Общината, местния център за изхвърляне на отпадъци или с

магазина, в който е бил закупен продукта.

 **ПРЕДУПРЕЖДЕНИЕ:** Преди да извършите каквато и да е операция по почистване и/или поддръжка, изключете щепсела от контакт.

## Информация за пречиствателя

 **ПРЕДУПРЕЖДЕНИЕ:** Изключете устройството за да избегнете контакти с лампите UV-C.

- Устройството, ако е повредено, не трябва да бъде използвано.
- Устройството съдържа лампи с емисия UV-C.
- Лампите UV-C трябва да бъдат заменени след 6000 часа функциониране. За смяната, свържете се с Център за Техническо обслужване. Смяната на лампите не трябва да се извършва от потребителя.
- Употребата на устройството, по различен начин от този, описан в настоящия документ, или повреда на обвивката, могат да предизвикат изпускане на радиация UV-C.
- Радиациите UV-C могат, също и на малки дози, да доведат до увреждане на очите и кожата.
- Не поставяйте предмети с малки размери през решетките за проветряване. Мо-

гат да повредят перките и да попречат на функционирането на устройството.

- Прочетете инструкциите за поддръжка преди да отворите уреда.
- Уредът трябва да бъде изключен от захранването преди да замените предавателя UV-C.

## 2. УПОТРЕБА

- Аспираторът е предназначен само за употреба в домашна среда – за премахване на миризмите при готвене.
- Никога не го използвайте за други цели, освен за каквито е предназначен.
- Под аспиратора никога не бива да има висок пламък, докато работи.
- Регулирайте силата на пламъка, така че да е насочен само към дъното на съда за готвене и да не обхваща стените му.
- Наблюдавайте постоянно фритюрниците по време на употреба: при силно нагорещаване мазнината може да се запали.

## 3. ПОЧИСТВАНЕ И ОБСЛУЖВАНЕ

- Филтърът с активен въглен не подлежи на измиване, нито може да бъде регенериран и трябва да бъде заменян приблизително на всеки 4 месеца функциониране или по-често в случай на много интензивна употреба (W).

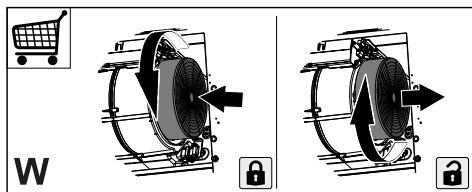

- Филтрите за мазнини трябва да бъдат почиствани на всеки 2 месеца функциониране или по-често, в случай на много интензивна употреба и могат да се мият в миялна машина (Z).

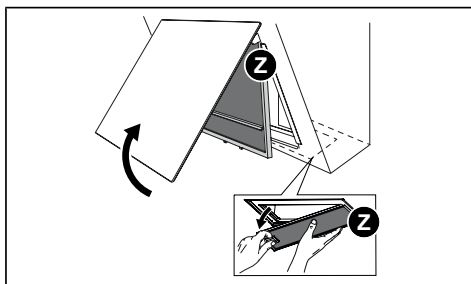

- Почистете аспиратора, като използвате влажна кърпа и течен неутрален препарат.
- За външно и вътрешно почистване на аспиратора избягвайте спиртни и силиконови продукти.

Ако продуктът или една от неговите части е от стомана inox, за почистването използвайте специфични неабразивни продукти и следвайте линиите на сатинирането по време на почистването.

## 4. ПОЧИСТВАНЕ И ПОДДРЪЖКА НА ПРЕЧИСТВАТЕЛ

- Не използвайте абразивни продукти или материали.
- Избягвайте продукти, съдържащи алкохоли или силикон.
- Почиствайте решетките с четка.
- Почиствайте решетките на всеки 2 месеца функциониране или по-често, в случай на много интензивна употреба на продукта.

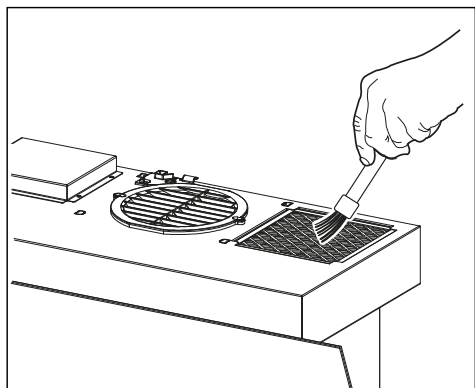





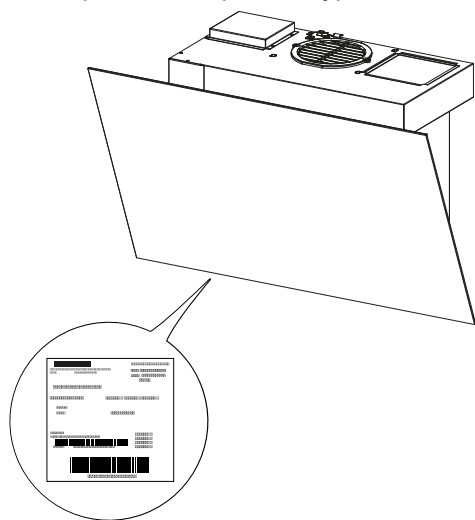

**За по-обстойно почистване се свържете с отдел техническо обслужване.**

Техническата информация е посочена на табелката с технически данни от вътрешната страна на уреда.





## 5. КОНТРОЛИ

		1	2 	3 				
	A	B	C	D	E	F	G	H
Бутон	Натискане на Бутон	Функции						Led индикатор
A	Кратко	Изключва мотора.						Изключено.
B	Кратко	Включва мотора на първа скорост.						Индикаторите led A + B са включени.
	Продължително, с всички захранвания изключени (мотор и светлини)	Извършва се <b>ресет на алармата за запушване на Филтри и на алармата за изразходена лампа.</b>						Индикаторите led A + C + D мигат 1 път.
C	Кратко	Включва мотора на втора скорост.						Индикаторите led A + C са включени.
	Дълго	<p><b>Функция 24h</b></p> <p>Активира/Деактивира мотора в режим Обмен Въздух 24h. Тази функция настройва мотора на първа скорост, която позволява аспирацията с интервал от 10 минути включен и 50 минути изключен.</p> <p>Не може да бъде активиран, ако са активирани режимите Интензивен или Дисплей.</p> <p>Той се деактивира чрез натискане на същия бутон или изключване на мотора.</p>						Активирана функция: led индикаторите A + B са включени и led индикаторът C мига.
	Продължително, с всички захранвания изключени (мотор и светлини)	Активира/Деактивира алармата на Филтрите с Активен Въглен.						Активирана аларма: led индикаторите A + B мигат 2 пъти.
	-	Деактивирана аларма: led индикаторите A + B мигат 1 път.						
-	Сигнализира аларма за запушване на Метални Филтри срещу Мазнини и необходимостта от тяхното измиване. Алармата се включва след 99 часа ефективна работа на аспиратора.						Индикаторът led мига.	
-	Сигнализира аларма за запушване на Филтър срещу Миризми с Активен Въглен. Алармата се включва след 200 часа ефективна работа на аспиратора.						Индикаторът led C мига.	
D	Кратко	Включете мотора на трета скорост.						Индикаторите led A + D са включени.
	Дълго	<p>Включете мотора на скорост <b>Интензивна</b>.</p> <p>Тази скорост е зададена с продължителност 6 минути. След изтичане на времето, системата се връща автоматично на предходната избрана скорост. Ако се активира от изключен мотор, след изтичане на времето, минава към режим OFF.</p> <p>Деактивира се съответния бутон, чрез натискане на произволен бутон за скорост или чрез изключване на мотора.</p>						Индикаторите led A включен и led индикаторът D мига.

E	Кратко	Включва/Изключва светлините на максимална степен.	Вкл./Изкл.
	Дълго	<b>Функция Закъснение</b> Активира/Деактивира функцията Закъснение, отложеното автоматично изключване на мотора и на инсталацията за осветление след 30 минути.  Не може да бъде активиран, ако е активирана функцията Интензивна или 24Н. Той се деактивира чрез натискане на същия бутон или изключване на мотора.	Мигат led индикаторите A + B или C или D.
F	Кратко	<b>Ръчен режим</b> Включете/изключете лампата UV-C и вентилацията на минимална скорост. След изтичането на 24 часа. лампата и вентилацията се изключват автоматично.	Вкл./Изкл.
G	Кратко	<b>Дневен режим</b> Включете/изключете лампата UV-C и вентилацията на максимална скорост. След изтичането на 2 часа. лампата и вентилацията се изключват автоматично.	Вкл./Изкл.
H	Кратко	<b>Нощен режим</b> Включете/изключете лампата UV-C и вентилацията на минимална скорост. Стартира се автоматичен режим на функциониране с един работен цикъл от 24 часа, в който устройството остава включено за 5 часа и изключено за следващите 19 часа. След 7 дни, нощният режим ще бъде изключен автоматично.	Вкл./Изкл.
<b>Внимание:</b> Едновременното мигане на led индикаторите F + G + H сигнализират повредата на лампите UV-C. Едновременното мигане на led индикаторите G + H сигнализират необходимостта да се заменят лампите UV-C. Лампите UV-C трябва да бъдат заменени след 6000 часа функциониране. За смяната, свържете се с Център за Техническо обслужване.			

### Внимание:

Ако са налични функциите: **Ръчен режим + Дневен режим** са активирани и се включи аспиратора, пречиствателят се изключва.

Ако аспираторът е включен на която и да е скорост и искаме да включим пречиствателя, аспираторът се изключва.

Ако е налична функцията **Нощен режим** активиран и се включи моторът на аспиратора, пречиствателят се изключва. Ако изключим аспиратора, пречиствателят се включва с предварително зададената функция.

## 6. ОСВЕТЛЕНИЕ

- Свържете се със сервиза, за да го смените ("Свържете се със сервиза, за да го закупите").

## 1. БЕЗБЕДНОСНИ ИНФОРМАЦИИ

**i** За сопствена сигурност и правилно функционирање на апаратот, прочитајте го внимателно прирачникот пред инсталацијата и ставањето во функција. Чувајте ги инструкциите секогаш заедно со апаратот, дури и во случај на преотстапување или пренос на трети лица. Важно е корисниците да ги знаат сите карактеристики на функционирање и безбедноста на апаратот.

**!** Поврзувањето на каблите мора да го изврши квалификуван техничар.

- Производителот не презема одговорност за евентуални оштетувања, кои произлегуваат од неправилна инсталација или употреба.
- Минималното безбедносно растојание меѓу плотната и аспираторот е 650 mm (некои модели може да се монтираат на пониска висина; видете го делот за димензиите за работа и за монтирањето).
- Ако упатството за монтажа на плоча за готвење на гас

прецизира поголемо растојание од горенаведено, морате да се придржувате до тоа.

- Проверете дали мрежниот напон одговара на напонот наведен на табличката прицврстена на внатрешната страна на аспираторот.
- Уредите за одделување треба да бидат инсталирани фиксно во уредот во согласност со стандардите за кабелски системи.
- За апаратите од класа I, проверете дали домашната електрична мрежа располага со соодветно заземјување.
- Поврзете го аспираторот со оџакот со помош на цевка со минимален дијаметар од 120 mm. Патеката на пареата треба да биде што е можно пократка.
- Треба да се почитуваат сите стандарди за одвод на воздух.
- Не поврзувајте го аспираторот со одводни цевки за чад од процеси на горење (на пр. котли, камини и слично).
- Во случај ако аспираторот се користи во комбинација со уреди кои не работат на електрична енергија (на пр. уреди кои работат на гас), треба да се обезбеди еден задоволителен степен на проветрување во просторијата за да се

- спречи повратниот проток на отпадните гасови. Кога кујнскиот аспиратор се користи во комбинација со апарати коишто не се напојуваат од електричната енергија, негативниот притисок во просторијата не треба да надминува 0,04 mbar за да се избегне чадовите да не се всукаат повторно во просторијата од аспираторот.
- Воздухот не треба да се исфрла низ оцак што се користи за одвод на пареа од апарати кои согоруваат гас или други горива.
  - Доколку е оштетен кабелот за напојување, мора да биде заменет од производителот или од техничар од сервисната служба.
  - Поврзете го приклучокот во штекер кој е во согласност со тековните прописи и е на достапна локација.
  - Што се однесува до техничките и безбедносните мерки за примена за одвод на пареа важно е внимателно да се следат правилата дадени од локалните надлежни власти.
- ⚠ ПРЕДУПРЕДУВАЊЕ:** пред да го инсталирате аспираторот, отстранете ги фолиите за заштита.
- Користете само завртки и мали делови од соодветен тип за аспираторот.
- ⚠ ПРЕДУПРЕДУВАЊЕ:** доколку инсталацијата на завртките или прицврстувачите не се изврши во согласност со овие упатства, може да доведе до опасност од струен удар.
- Не набљудувајте директно со оптички инструменти (двоглед, лупа...).
  - Не гответе со фламбирање под аспираторот: може да се развие пожар.
  - Овој апарат може да го користат деца над 8-годишна возраст, лица со намалени психофизички и сензорни способности или со недоволно искуство и знаење, доколку се внимателно надгледувани и упатени за тоа како безбедно да го користат апаратот и за опасностите кои произлегуваат. Внимавајте децата да не си играат со апаратот. Чистењето и одржувањето од страна на корисникот не смеат да го вршат деца, освен доколку не се надгледуваат.
  - Надгледувајте ги децата, внимавајте да не си играат со апаратот.
  - Апаратот не смее да го користат лица (вклучително и деца) со намалени психофизички и сензорни способности или

со недоволно искуство и знаење, освен доколку не се внимателно надгледувани и упатени.

 Пристапните делови можат значително да се загреат за време на користење на апаратите за готвење.

- Треба да се врши чистење и/или замена на филтрите во препорачаните временски интервали (постои опасност од пожар). Видете го делот за Одржување и чистење.
- Треба да има соодветна вентилација во просторијата кога аспираторот се користи истовремено со апарати кои користат гас или други горива (не се применува на апарати што исфрлуваат само воздух во просторијата).
- Символот  на производот или на пакувањето означува дека производот не може да се отстрани како нормален домашен отпад. Производот што треба да се отстрани мора да се однесе во соодветен собирен центар за рециклирање на електрични и електронски делови. Придржувајќи се до правилата за отстранување на производот, ќе помогнете во спречувањето на потенцијалните негативни

последници врз животната средина и здравјето, кои би можеле да произлезат од несоодветното отстранување.

За подетални информации околу рециклирањето на овој производ, обратете се во општината, локалната служба за отстранување на отпад или во продавницата од каде е купен производот.

 **ПРЕДУПРЕДУВАЊЕ:** Пред каква било операција за чистење и/или одржување, извадете го приклучокот од штекерот.

**Информации за прочистувачот**

 **ПРЕДУПРЕДУВАЊЕ:** Исклучете го уредот за да избегнете контакт со УВ-Ц лампите.

- Доколку уредот е оштетен, не смее да се користи.
- Уредот содржи лампи кои емитуваат УВ-Ц зраци.
- УВ-Ц лампите мора да се заменат по 6 000 часа работење. За замената, обратете се на техничката служба. Корисникот не смее да ја врши замената на лампите.
- Употребата на уредот која не е во согласност со описот во овој документ или оштетувањето на надворешниот дел, може да предизвика испуштање на УВ-Ц зрачење.

- УВ-Ц зрачењето може, дури и во мали количини, да предизвика оштетување на очите и кожата.
- Не ставајте мали предмети низ решетките за вентилација. Можат да ги оштетат вентилаторите и да ја нарушат работата на уредот.
- Прочитајте ги упатствата за одржување пред да го отворите апаратот.
- Апаратот треба да се исклучи од напојувањето пред да се замени УВ-Ц предавателот.

## 2. УПОТРЕБА

- Аспираторот е дизајниран исклучително за домашна употреба за елиминирање на миризбите од кујната.
- Не користете го аспираторот за други намени, освен за оние за кои е дизајниран.
- Никогаш не оставајте отворен оган под аспираторот додека истиот работи.
- Приспособете го интензитетот на пламенот така што да биде насочен кон дното на садот за готвење, и да не излегува од страните на садот.
- Пржењето во масло мора да се прави од постојан надзор: маслото може да се запали ако се загрее премногу.

## 3. ЧИСТЕЊЕ И ОДРЖУВАЊЕ

- Филтерот на активен јаглен не може да се пере ниту да се регенерира и треба да се замени секои 4 месеци работење или

почесто во случај на многу интензивно користење (W).

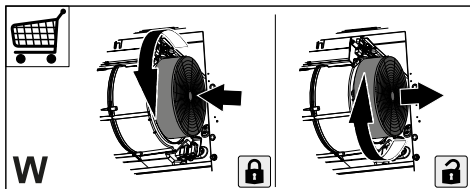

- Филтрите против мрснотии треба да се чистат секои 2 месеци работење или почесто во случај на многу интензивно користење и може да се мијат во машина за миење на садови (Z).

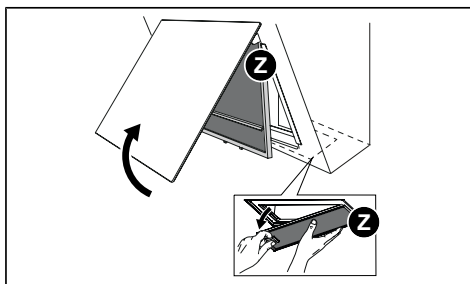

- Чистете го аспираторот користејќи влажна крпа и течен неутрален детергент.
- За надворешно и внатрешно чистење на аспираторот избегнувајте алкохолни или силиконски производи.

Ако производот или некој од неговите делови е од не'рѓосувачки челик користете за чистење специфични неабразивни производи и следете ги линиите на каландрирање за време на чистењето.

## 4. ЧИСТЕЊЕ И ОДРЖУВАЊЕ НА ПРОЧИСТУВАЧОТ

- Не користете абразивни производи или материјали.
- Избегнувајте производи со алкохол или силикони.
- Чистете ги решетките со четка.

- Чистете ги решетките секои 2 месеци работење или почесто во случај на многу интензивно користење на производот.

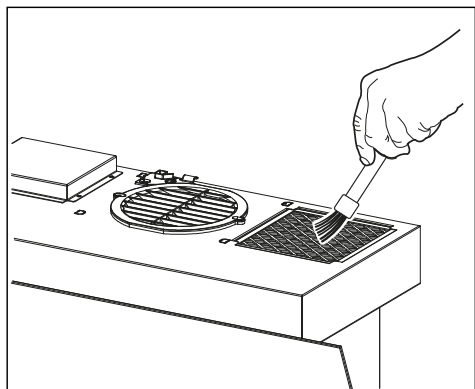

**За попродуктивно чистење, обратете се на техничката служба.**

Техничките информации може да се најдат на етикетата на внатрешниот дел од апаратот.

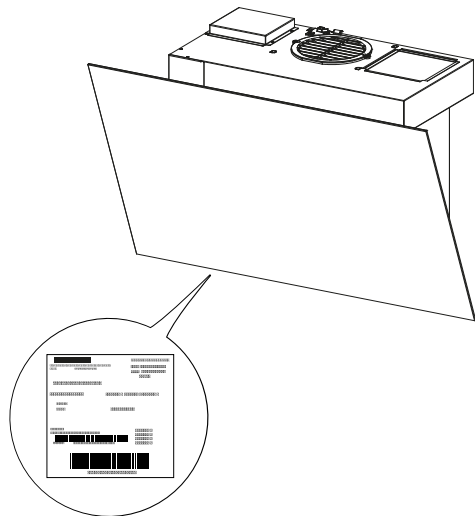

## 5. КОНТРОЛИ

	 A	1 B	2  C	3  D	 E	 F	 G	 H
Копче	Притискање на копчето	Функции					Светилка	
A	Кратко	Го исклучува моторот.					Исклучено.	
B	Кратко	Го вклучува моторот во прва брзина.					Светилките A + B се вклучени.	
	Долго со сите полнења исклучени (мотор и осветлување)	Се врши <b>ресетирање на алармот за заситеност на филтрите и на алармот за завршена лампа.</b>					Светилките A + C + D светнуваат еднаш.	
C	Кратко	Го вклучува моторот во втора брзина.					Светилките A + C се вклучени.	
	Долго	<p><b>Функција 24ч</b></p> <p>Го активира/деактивира моторот во режимот 24ч промена на воздух. Оваа функција го поставува моторот во прва брзина што овозможува вшмукување со интервал од 10 минути вклучено и 50 минути исклучено.</p> <p>Не може да се активира ако се активирани режимите Интензивна или Одложување.</p> <p>Се деактивира со притискање на истото копче или со исклучување на моторот.</p>					Активна функција: светилките A + B се вклучени а светилката C трепка.	
	Долго со сите полнења исклучени (мотор и осветлување)	Го активира/деактивира <b>алармот на филтрите на активен јаглен.</b>					Активиран аларм: светилките A + B светнуваат двапати.  Деактивиран аларм: светилките A + B светнуваат еднаш.	
	-	Го сигнализира алармот за заситеност на металните филтри за масти и потребата од нивно миење. Алармот се вклучува по 99 часа на ефективна работа на аспираторот.					Светилката трепка.	
	-	Го сигнализира алармот за заситеност на филтерот против мириси на база на активен јаглен. Алармот се вклучува по 200 часа на ефективна работа на аспираторот.					Светилката трепка. C	
D	Кратко	Го вклучува моторот во трета брзина.					Светилките A + D се вклучени.	
	Долго	<p>Го вклучува моторот во <b>Интензивна брзина.</b></p> <p>Оваа брзина е темпирана на 6 минути. По завршување на времето, системот се враќа автоматски во претходно избраната брзина. Ако се активира од исклучен мотор штом ќе заврши времето преминува во исклучен режим (OFF).</p> <p>Се деактивира со притискање на истото копче, со притискање на кое било копче за брзина или со исклучување на моторот.</p>					Светилката A е вклучена а светилката D трепка.	



E	Кратко	Го вклучува/исклучува осветлувањето на максимална јачина.	Вклучено/ Исклучено.
	Долго	<b>Функција за одложување</b> Ја активира/деактивира функцијата Одложување, автоматски одложено исклучување на моторот и на осветлувањето по 30 минути.  Не може да се активира ако е активирана функцијата Интензивна или 24ч. Се деактивира со притискање на истото копче или со исклучување на моторот.	Трепкаат светилките А + В или С или D.
F	Кратко	<b>Рачен режим</b> Ја вклучува/исклучува УВ-Ц лампата и вентилацијата со минимална брзина. По период од 24 часа, лампата и вентилацијата автоматски се исклучуваат.	Вклучено/ Исклучено.
G	Кратко	<b>Денски режим</b> Ја вклучува/исклучува УВ-Ц лампата и вентилацијата со максимална брзина. По период од 2 часа, лампата и вентилацијата автоматски се исклучуваат.	Вклучено/ Исклучено.
H	Кратко	<b>Ноќен режим</b> Ја вклучува/исклучува УВ-Ц лампата и вентилацијата со минимална брзина. Се активира режимот за автоматско функционирање со работен циклус од 24 часа во кои уредот останува вклучен 5 часа и се исклучува следните 19 часа. По 7 дена ноќниот режим се исклучува автоматски.	Вклучено/ Исклучено.

**Внимание:**

Истовременото трепкање на светилките F + G + H означува оштетување на УВ-Ц лампите.

Истовременото трепкање на светилките G + H ја означува потребата за замена на УВ-Ц лампите.

УВ-Ц лампите мора да се заменат по 6 000 часа работење.

За замената, обратете се на техничката служба.

**Внимание:**

Ако функциите: **Рачен режим + Денски режим** се активни и го вклучуваме аспираторот, прочистувачот се исклучува.

Ако аспираторот е вклучен во која било брзина и сакаме да го вклучиме прочистувачот, аспираторот се исклучува.

Ако функцијата **Ноќен режим** е активна и се вклучува моторот на аспираторот се исклучува прочистувачот. Ако го исклучиме аспираторот, прочистувачот се вклучува со претходно поставената функција.

## 6. ОСВЕТЛУВАЊЕ

- Стапете во контакт со Одделот за сервисирање за да го замените („Стапете во контакт со одделот за сервисирање за да го купите“).

## 1. INFORMACIONE PËR SIGURINË

**i** Për sigurinë vetjake dhe funksionimin e duhur të pajisjes, ju lutemi ta lexoni me kujdes këtë manual para instalimit dhe vënies në punë. Mbajini këto udhëzime gjithmonë pranë pajisjes, edhe në rast se nuk do e përdorni më apo do t'ia kaloni një pale të tretë. Është e rëndësishme që përdoruesi t'i njohin të gjitha karakteristikat e funksionimit dhe të sigurisë së pajisjes.

**!** Lidhja e kabllave duhet të bëhet nga një teknik kompetent.

- Prodhuesi nuk mund të mbajë përgjegjësi për dëme të mundshme që vijnë si pasojë e një instalimi ose përdorimi të papërshtatshëm.
- Distanca minimale e sigurisë midis pianurës dhe aspiratorit është 650 mm (disa modele mund të instalohen në një lartësi më të ulët: shihni paragrafin përkatës të dimensioneve të punës dhe instalimit).
- Nëse udhëzimet e instalimit të pianurës me gaz specifikojnë një distancë më të madhe sesa ajo e lartshënuar, duhet ta merrni parasysh.
- Kontrolloni nëse tensioni i rrjetit korrespondon me atë të

specifikuar në etiketën e të dhënave të ngjitur në brendësinë e aspiratorit.

- Në impiantin e fiksuar duhet të instalohen automate, në përputhje me normativat për sistemet e kabllave.
- Për pajisjet e Kategorisë I, kontrolloni nëse rrjeti shtëpiak i ushqimit ka një lidhje të tokëzuar.
- Lidhni aspiratorin me oxhakun me anën e një tubi me diametër minimale 120 mm. Rrugëtimi i tymrave duhet të jetë sa më i shkurtët.
- Duhet të respektohen të gjitha normativat që lidhen me shkarkimin e ajrit.
- Mos e lidhni aspiratorin me tubat e tymrave që transportojnë tymrat e djegies (për shembull, të kaldajave, oxhakëve etj.).
- Nëse aspiratori përdoret në kombinim me pajisjet joelektrike (për shembull, pajisjet me gaz), duhet të garantohet një shkallë e mjaftueshme ajrimi në dhomë, për të shmangur kthimin e rrjedhës së gazit të shkarkimit. Kur aspiratori për kuzhinë përdoret në kombinim me pajisje që nuk ushqehen me korrent elektrik, presioni negativ në dhomë nuk duhet të tejkalojë 0,04 mbar, për të shmangur rithithjen e tymrave në dhomë nga aspiratori.
- Ajri nuk duhet të shkarkohet përmes një tubacioni që përdoret për shkarkimin e

tymrave nga pajisje me djegie që ushqehen me gaz ose lëndë të tjera djegëse.

- Nëse dëmtohet, kabli i ushqimit duhet të zëvendësohet nga prodhuesi ose nga një teknik i shërbimit të asistencës.
- Lidheni spinën në një prizë të përshtatshme sipas normativave në fuqi dhe në pozicion të arritshëm.
- Lidhur me masat teknike dhe të sigurisë që duhet të ndërmerren për shkarkimin e tymrave, është e rëndësishme që t'i përmbaheni me rigorozitet rregulloreve të vendosura nga autoritetet lokale.

 **PARALAJMËRIM:** para se të instaloni aspiratorin, hiqni qeset mbrojtëse.

- Përdorni vetëm vida dhe aksesorë të përshtatshëm për aspiratorin.

 **PARALAJMËRIM:** nëse vidat dhe aksesorët fiksues nuk instalohen në përputhje me këto udhëzime, mund të lindë rreziku i goditjeve elektrike.

- Mos e shikoni drejtpërdrejt me instrumente optike (dylbi, lente zmadhuese...).
- Mos gatuani në flakën nën aspirator: mund të shkaktohet zjarr.
- Ky aparat mund të përdoret nga fëmijë jo më të vegjël se 8 vjeç dhe nga persona me aftësi të kufizuara psiko-fizike

e ndijore ose me përvojë dhe njohuri të pamjaftueshme, përveç rasteve kur mbikëqyren dhe udhëzohen për përdorimin e aparatit në mënyrë të sigurt dhe për rreziqet e mundshme. Sigurohuni që fëmijët të mos luajnë me aparatin. Pastrimi dhe mirëmbajtja nga ana e përdoruesit nuk duhet të kryhen nga fëmijë, përveç rasteve kur janë të mbikëqyruar.

- Mbikëqyrini fëmijët për t'u siguruar që të mos luajnë me aparatin.
- Aparati nuk duhet të përdoret nga persona (duke përfshirë fëmijët) me aftësi të kufizuara psiko-fizike dhe ndijore ose me përvojë dhe njohuri të pamjaftueshme, përveç rasteve kur mbikëqyren dhe udhëzohen me kujdes.

 Pjesë të arritshme mund të nxehen shumë gjatë përdorimit të pajisjeve të gatimit.

- Pastroni dhe/ose zëvendësoni filtrat pas periudhës së specifikuar (rrezik zjarri). Shihni paragrafin e mirëmbajtjes dhe pastrimit.
- Duhet të ketë një ajrim të përshtatshëm në dhomë, kur aspiratori përdoret njëkohësisht me pajisjet që përdorin gaz ose lëndë të tjera të djegshme (nuk aplikohet me pajisjet që shkarkojnë vetëm ajrin në dhomë).

- Simboli  mbi produkt ose mbi paketimin e tij tregon që produkti nuk mund të hidhet si një mbetje e zakonshme shtëpiake. Produkti që duhet të hidhet, duhet të dërgohet pranë një qendre të posaçme për grumbullimin dhe riciklimin e komponentëve elektrikë dhe elektronikë. Duke u siguruar që produkti të hidhet në mënyrën e duhur, kontribuoni në parandalimin e pasojave të mundshme negative për mjedisin dhe për shëndetin që do të shkaktoheshin në rastin e asgjësimit të papërshtatshëm. Për informacione më të detajuara rreth riciklimit të këtij produkti, kontaktoni me komunën, shërbimin lokal të asgjësimit të mbetjeve ose me dyqanin ku keni blerë produktin.
- Llambat me UV-C duhet të zëvendësohen pas 6000 orësh pune. Për zëvendësimin, kontaktoni asistencën teknike. Zëvendësimi i llambave nuk duhet të bëhet nga përdoruesi.
- Përdorimi i pajisjes ndryshe nga ç'përshkruhet në këtë dokument, ose dëmtimi i paketimit mbështjellëses mund të shkaktojë daljen jashtë të rrezatimeve UV-C.
- Rrezatimet UV-C, qofshin edhe në doza të vogla, mund të shkaktojë dëme në sy dhe në lëkurë.
- Mos futni objekte të vogla nëpër vrimat e ajrimit. Ata mund të dëmtojnë fletët dhe të komprometojnë funksionimin e pajisjes.
- Lexoni udhëzimet e mirëmbajtjes para se të hapni aparatin.
- Pajisja duhet të shkëputet nga ushqimi elektrik, para se të zëvendësoni emetuesin UV-C.



#### PARALAJMËRIM:

Përpara se të kryeni çfarëdo lloj procesi pastrimi dhe/ose mirëmbajtjeje, shkëputni spinën nga priza e korrentit.

### Informacionet e pastruesit



PARALAJMËRIM: Fikni pajisjen për të shmangur kontaktet me llambat UV-C.

- Nëse dëmtohet, pajisja nuk duhet të përdoret.
- Pajisja përmban llamba që emetojnë UV-C.

## 2. PËRDORIMI

- Aspiratori është projektuar ekskluzivisht për përdorim shtëpiak me qëllim eliminimin e erërave nga kuzhina.
- Mos e përdorni kurrë aspiratorin për qëllime të ndryshme nga ato për të cilat është projektuar.
- Mos e lini kurrë flakën e lartë nën aspirator kur është në punë.
- Rregulloni intensitetin e flakës në mënyrë që ta drejtoni vetëm drejt fundit të enës së gatimit, duke u siguruar që të mos përfshijë anët.

- Fritezat duhet të kontrollohen vazhdimisht gjatë përdorimit: vaji i mbinxhur mund të marrë zjarr.

### 3. PASTRIMI E MIRËMBAJTJA

- Filtri i karbonit aktiv nuk lahet dhe nuk rigjenerohet, ndaj duhet të zëvendësohet afërsisht çdo 4 muaj funksionimi ose më shpesh në rast përdorimi shumë intensiv (W).

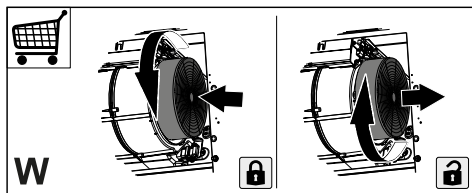

- Filtrat kundër yndyrës duhet të pastrohen çdo 2 muaj funksionimi ose më shpesh në rast përdorimi më intensiv dhe mund të lahen në enëlarëse (Z).

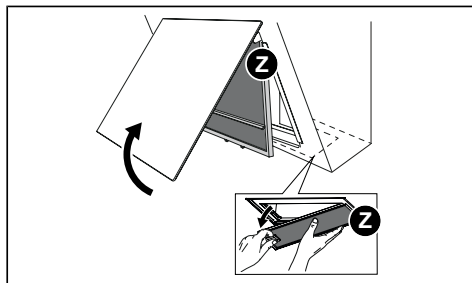

- Pastrojeni aspiratorin me një leckë të njomë dhe detergjent të lëngët neutral.
- Për pastrimin e jashtëm dhe të brendshëm të aspiratorit, shmangni produktet me alkool ose silikon.

Nëse produkti ose një nga pjesët e tij janë prej çeliku inoks, përdorni produkte specifike jogërryese për pastrimin dhe ndiqni vijat e lustrimit gjatë pastrimit.

### 4. PASTRIMI DHE MIRËMBAJTJA E PASTRUESIT

- Mos përdorni produkte ose materiale gërryes.
- Mos përdorni produkte me përmbajtje alkooli dhe silikon.
- Pastroni skarat me një penel.
- Pastrojini skarat çdo 2 muaj funksionimi ose më shpesh në rast se produkti përdoret më intensivisht.

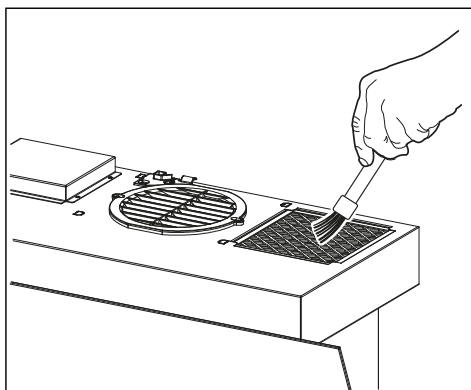

**Për një pastrim më të thelluar, kontaktoni asistencën teknike.**

Të dhënat teknike i gjeni në etiketën që ndodhet në pjesën e brendshme të pajisjes.

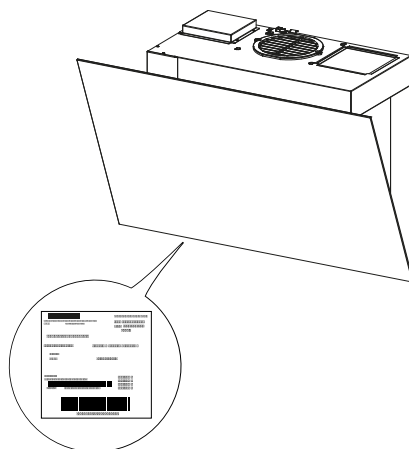

## 5. KONTROLLET

Butoni	Shtypja e butonit	Funksionet	Drita LED
A	Shkurt	Fik motorin.	I fikur.
B	Shkurt	Ndez motorin me shpejtësinë e parë.	Dritat LED A + B janë ndezur.
	Shtypje e gjatë me gjithë ngarkesat e fikura (motori dhe dritat)	Kryhet risetimi i alarmit të ngopjes së filtrave dhe e alarmit të llambës së konsumuar.	Dritat LED A + C + D pulsojnë 1 herë.
C	Shkurt	Ndez motorin me shpejtësinë e shkallës së dytë.	Dritat LED A + C janë ndezur.
	Gjatë	<b>Funksionim 24 orë</b>  Aktivizoni/çaktivizoni motorin në modalitetin e Ndërrimit të ajrit 24 orë. Ky funksion e konfiguroni motorin në shpejtësinë e parë që mundëson aspirimin me një interval me 10 minuta ndezur dhe 50 minuta fikur.  Nuk aktivizohet nëse është aktiv modaliteti intensiv ose i shtyrjes. Çaktivizohet duke shtypur të njëjtin buton ose duke fikur motorin.	Funksioni aktiv: dritat LED A + B janë ndezur dhe drita LED C pulson.
	Shtypje e gjatë me gjithë ngarkesat e fikura (motori dhe dritat)	Aktivizon/çaktivizon <b>alarmin e filtrave të karbonit aktiv</b> .	Alarm i aktivizuar: dritat LED A + B pulsojnë 2 herë.  Alarm i çaktivizuar: dritat LED A + B pulsojnë 1 herë.
	-	Sinjalizon alarmin e ngopjes të filtrave metalikë kundër yndyrës dhe nevojën për t'i larë. Alarmi hyn në funksion pas 99 orë pune efektive të kapës.	Drita LED pulson.
	-	Sinjalizon alarmin e ngopjes së filtrit kundër erës së keqe me karbon aktiv. Alarmi hyn në funksion pas 200 orë pune efektive të kapës.	Drita LED C pulson.
D	Shkurt	Ndez motorin me shpejtësinë e shkallës së tretë.	Dritat LED A + D janë ndezur.
	Gjatë	Ndez motorin me shpejtësi <b>Intensive</b> .  Kjo shpejtësi është përcaktuar çdo 6 minuta. Në fund të kohës, sistemi kthehet automatikisht në shpejtësinë e zgjedhur më parë. Nëse aktivizohet me motor të fikur, pasi të ketë kaluar koha, kalon në modalitetin OFF.  Çaktivizohet duke shtypur të njëjtin buton, cilindo buton të shpejtësisë ose duke fikur motorin.	Drita LED A është ndezur dhe drita LED D pulson.
E	Shkurt	Ndez/fik dritat me intensitet maksimal.	Ndezur/fikur.
	Gjatë	<b>Funksioni "Shtyrje"</b>  Aktivizon/çaktivizon funksionin "Shtyrje", fikja automatike e vonuar e motorit dhe e impiantit të ndriçimit pas 30 minutash.  Nuk aktivizohet nëse është aktiv funksioni intensiv ose 24 orë. Çaktivizohet duke shtypur të njëjtin buton ose duke fikur motorin.	Pulsojnë dritat LED A + B ose C ose D.
F	Shkurt	<b>Modaliteti manual</b> Ndez/fik llambën me UV-C dhe ventilimin me shpejtësi minimale. Pas një periudhe prej 24 orësh, llamba dhe ventilimi fiket automatikisht.	Ndezur/fikur.

<b>G</b>	Shkurt	<b>Modaliteti i ditës</b> Ndez/fik llambën me UV-C dhe ventilimin me shpejtësi maksimale. Pas një periudhe prej 2 orësh, llamba dhe ventilimi fiket automatikisht.	Ndezur/fikur.
<b>H</b>	Shkurt	<b>Modaliteti i natës</b> Ndez/fik llambën me UV-C dhe ventilimin me shpejtësi minimale. Aktivizohet modaliteti i funksionimit automatik me një cikël pune 24-orësh brenda të cilit pajisja qëndron e ndezur për 5 orë dhe e fikur për 19 orët vijuese. Pas 7 ditësh, modaliteti i natës do të çaktivizohet automatikisht.	Ndezur/fikur.
<b>Kujdes:</b> Pulsimi i njëkohshëm i dritave LED F + G + H sinjalizon dëmtimin e llambave UV-C. Pulsimii njëkohshëm i dritave LED G + H sinjalizon nevojën e zëvendësimit të llambave UV-C. Llambat me UV-C duhet të zëvendësohen pas 6000 orësh pune. Për zëvendësimin, kontaktoni asistencën teknike.			

### **Kujdes:**

Nëse kemi funksionet: **Modaliteti manual + Modaliteti i ditës** janë aktive dhe kur ndezim aspiratorin, pastruesi fiket.

Nëse e kemi aspiratorin të ndezur me çfarëdo shpejtësie dhe duam të ndezim pastruesin, aspiratori fiket.

Nëse kemi funksionin **Modaliteti natë** aktiv dhe ndizet motori i aspiratorit, pastruesi fiket. Nëse fikim aspiratorin, pastruesi ndizet me funksionin e konfiguruar më parë.

## **6. NDRIÇIMI**

- Për zëvendësimin kontaktoni Asistencën Teknike ("Për blerjen drejtohuni asistencës teknike").

## 1. БЕЗБЕДНОСНЕ ИНФОРМАЦИЈЕ

**i** Ради ваше сигурности и исправног рада уређаја, пажљиво прочитајте ово упутство пре уградње и употребе. Увек држите ова упутства заједно са уређајем, чак и у случају продаје или преноса трећим лицима. Важно је да корисници знају све радне и сигурносне карактеристике уређаја.

**!** Спајање каблова мора да обави специјализовани техничар.

- Произвођач не може бити одговоран за било какву штету насталу неправилном инсталацијом или употребом.
- Минимално сигурносно растојање између плоче за кување и аспиратора је 650 мм (неки модели се могу инсталирати на нижој висини; погледајте одељак о радним димензијама и уградњи).
- Ако упутства за инсталацију плинске плоче за кување наводе растојање веће од горе наведеног, то се мора узети у обзир.
- Проверите да ли мрежни напон одговара оном назначеном на плочици са

подацима постављеној у унутрашњости аспиратора.

- Уређаји за раздвајање морају бити уграђени у фиксни електрични систем у складу са прописима о прикључивању система.
- За уређаје класе 1 проверите да ли кућно напајање има одговарајући прикључак на уземљење.
- Повежите аспиратор са димњаком са цеви минималног пречника 120 мм. Пут димних гасова мора бити што краћи.
- Морају се поштовати сви прописи који се односе на испуштање ваздуха.
- Не прикључујте аспиратор на димне канале који преносе испарења од сагоревања (нпр. из котлова, камина, итд.).
- Ако се аспиратор користи у комбинацији са неелектричним уређајима (нпр. гасним уређајима), мора се обезбедити довољан степен вентилације у просторији како би се спречио повратни ток издувних гасова. Када се кухињски аспиратор користи у комбинацији са апаратима који се не напајају електричном енергијом, негативни притисак у просторији не сме бити већи од 0,04 мбар како би се спречило да се испарења помоћу аспиратора враћају назад у просторију.



- Ваздух се не сме евакуисати кроз канал који се користи за испуштање испарења из уређаја за сагоревање који раде на гас или друга горива.
- Ако се кабл за напајање оштети, мора га заменити произвођач или његов заступник.
- Утикач ставите у утичницу која је у складу са важећим прописима и постављена на лако доступном месту.
- Што се тиче техничких и безбедносних мера које треба предузети за испуштање димних гасова, важно је савесно поштовати прописе које су донеле локалне власти.

 **УПОЗОРЕЊЕ:** Пре постављања аспиратора, уклоните заштитне фолије.

- Користите само шрафове и мале делове који су погодни за аспиратор.

 **УПОЗОРЕЊЕ:** постављање завртњева или носача које није у складу са овим упутством може довести до струјног удара.

- Не гледајте директно у извор светлости кроз оптичка помагала (наочаре, лупе...).
- Немојте фламбирати испод аспиратора: може доћи до пожара.
- Овај уређај могу да користе деца узраста од 8 година

навише и особе са смањеним физичким, чулним или менталним способностима, као и особе које немају довољно искуства и знања, ако су под надзором или су упућене у безбедан начин употребе уређаја и разумеју могуће опасности. Малој деци не дозволите да се играју са уређајем. Чишћење и одржавање не треба да обављају деца без надзора.

- Деца морају бити под надзором да се не би играла са уређајем.
- Овај уређај не треба да користе особе (укључујући и децу) са смањеним физичким, чулним или менталним способностима, као и особе које немају довољно искуства и знања, сем ако их надзиру или о употреби уређаја саветују особе одговорне за њихову безбедност.

 Доступни делови могу постати веома врући за време употребе апарата за кување.

- Очистите и/или замените филтере после одређеног времена (опасност од пожара). Види одељак Одржавање и чишћење.
- Мора постојати одговарајућа вентилација у просторији када се аспиратор користи истовремено са уређајима

који користе гас или друга горива (не примењује се на уређаје који само испуштају ваздух у просторију).

- Символ  на производу или на амбалажи означава да се производ не може одложити као уобичајени кућни отпад. Производ који се одлаже мора се однети у посебан сабирни центар за рециклажу електричних и електронских компонената. Правилним одлагањем производа помажете у спречавању потенцијалних негативних последица по животну средину и здравље које би иначе могле настати непримереним одлагањем. За детаљније информације о начину рециклирања овог производа обратите се локалној служби за одлагање отпада или продавници у којој сте купили производ.

 **УПОЗОРЕЊЕ:** Пре обављања било каквог чишћења и/или одржавања, извуците утикач из утичнице.

## Информације о пречистачу

 **УПОЗОРЕЊЕ:** Искључите уређај да бисте избегли контакт са УВ-Ц лампама.

- Ако је уређај оштећен, не сме се користити.

- Уређај садржи лампе које емитују УВ-Ц зрачење.
- УВ-Ц лампе се морају заменити након 6000 сати рада. За замену контактирајте техничку помоћ. Корисник не сме самостално извршити замену лампи.
- Коришћење уређаја на другачији начин од оног описаног у овом документу или оштећење кућишта може проузроковати излагање УВ-Ц зрачења.
- УВ-Ц зрачење може, чак и у малим дозама, да оштети очи и кожу.
- Не убацујте мале предмете кроз вентилационе решетке. Они могу оштетити вентилаторе и оштетити рад уређаја.
- Пре отварања уређаја прочитајте упутства за одржавање.
- Уређај мора бити искључен из напајања пре замене УВ-Ц емитера.

## 2. УПОТРЕБА

- Аспиратор је пројектован искључиво за уклањање кухињских мириса у домаћинству.
- Никад не користите аспиратор за било шта осим за оно за шта је намењен.
- Никад не остављајте висок пламен испод укљученог аспиратора.
- Подесите интензитет пламена тако да буде усмерен само на дно тигања, а не да обухвати и његове бочне стране.
- Фритезе морају да буду под непрекидним надзором током

употребе: уље може да се запали ако се прегреје.

### 3. ЧИШЋЕЊЕ И ОДРЖАВАЊЕ

- Филтер са активним угљеном не може се прати, нити се може обновити и мора се заменити отприлике свака 4 месеца рада или чешће у случају врло интензивне употребе (W).

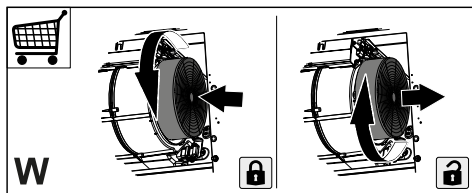

- Филтери за маст морају се чистити свака 2 месеца рада или чешће у случају врло интензивне употребе и могу се прати у машини за прање посуђа (Z).

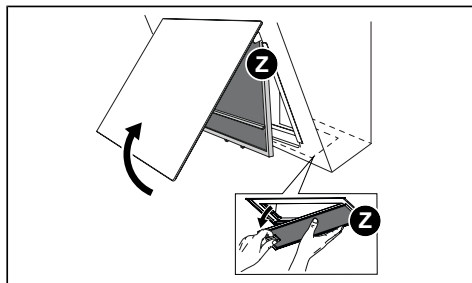

- Очистите аспиратор влажном крпом и неутралним течним детерџентом.
- За спољно и унутрашње чишћење аспиратора избегавајте алкохолне или силиконске производе.

Ако је производ или један од његових делова направљен од нерђајућег челика, за чишћење користите посебне неабразивне производе и пратите линије сатенске завршне обраде током чишћења.

### 4. ЧИШЋЕЊЕ И ОДРЖАВАЊЕ ПРЕЧИСТАЧА

- Немојте користити абразивне производе или материјале.
- Избегавајте алкохолне или силиконске производе.
- Очистите решетке четком.
- Очистите решетке свака 2 месеца рада или чешће у случају веома интензивне употребе производа.

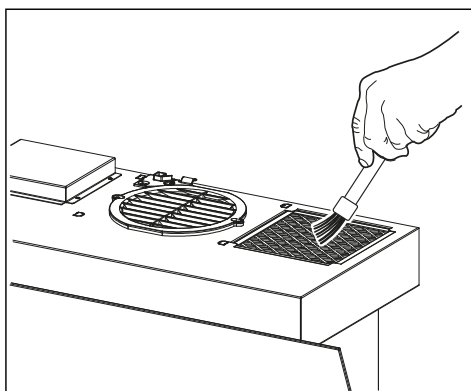

За темељније чишћење, контактирајте техничку помоћ.

Технички подаци су дати на натписној плочици унутар уређаја.

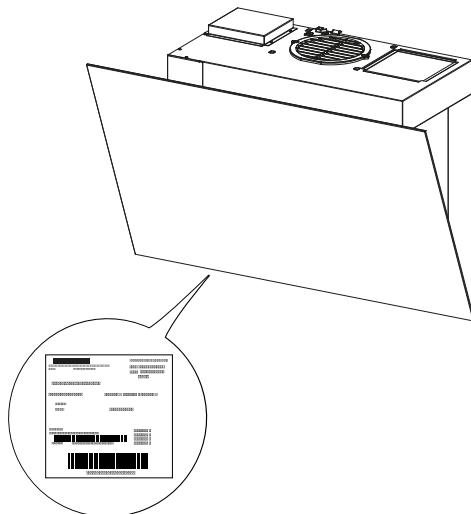

## 5. КОНТРОЛЕ

	 A	1 B	2  C	3  D	 E	 F	 G	 H
Дугме	Притисак дугмета	Функције					ЛЕД	
A	Кратки	Искључује мотор.					Искључено.	
B	Кратки	Укључује мотор на прву брзину.					ЛЕД диоде А + Б су укључене.	
	Дуги са искљученим свим оптерећењима (мотор и светла)	Врши се ресетовање аларма засићења филтера и аларма истрошене лампе.					ЛЕД диоде А + Ц + Д трепћу 1 пут.	
C	Кратки	Укључује мотор на другу брзину.					ЛЕД диоде А + Ц су укључене.	
	Дуги	<b>Функција 24ч</b> Активира/деактивира мотор у режиму размене ваздуха 24 сата. Ова функција поставља мотор на прву брзину која омогућава усавање са интервалом од 10 минута укључен и 50 минута искључен.  Не може се активирати ако је активан режим интензивна или кашњење. Деактивира се притиском истог дугмета или искључивањем мотора.					Активна функција: ЛЕД диоде А + Б су укључене и ЛЕД Ц трепери.	
	Дуги са искљученим свим оптерећењима (мотор и светла)	Активира/деактивира аларма филтера са активним угљем.					Аларм активан: ЛЕД А + Б трепћу 2 пута.  Аларм је деактиван: ЛЕД А + Б трепћу 1 пут.	
	-	Сигнализује аларм засићења металних филтера за маст и потребу да их оперете. Аларм се активира после 99 сати стварног рада аспиратора.					ЛЕД трепће.	
-	Сигнализује аларм засићења филтера за мирис са активним угљем. Аларм се активира после 200 сати стварног рада аспиратора.					ЛЕД Ц трепће.		
D	Кратки	Укључује мотор на трећу брзину.					ЛЕД диоде А + Д су укључене.	
	Дуги	Укључује мотор <b>Интензивном</b> брзином.  Ова брзина је ограничена на 6 минута. По истеку времена, систем се аутоматски враћа на претходно одабрану брзину. Ако се активира са искљученим мотором, после истека времена пребацује се у режим ИСКЉУЧЕНО.  Искључује се притиском на исто дугме, притиском на било које дугме за брзину или гашењем мотора.					ЛЕД диода А је укључена и ЛЕД диода Д трепери.	
E	Кратки	Укључује/искључује светла максималним интензитетом.					Укључено/ Искључено.	
	Дуги	<b>Функција кашњење</b> Активира/деактивира функцију кашњења, аутоматско одложено искључивање мотора и система осветљења поспле 30 минута.  Не може се активирати ако је активна функција Интензивна или 24Х. Деактивира се притиском истог дугмета или искључивањем мотора.					ЛЕД диоде А + Б или Ц или Д трепћу.	

<b>F</b>	Кратки	<b>Ручни режим рада</b> Укључује/искључује УВ-Ц лампу и вентилацију на минималној брзини. После периода од 24 сата, лампа и вентилација се аутоматски искључују.	Укључено/ Искључено.
<b>G</b>	Кратки	<b>Дневни режим рада</b> Укључује/искључује УВ-Ц лампу и вентилацију на максималној брзини. После периода од 2 сата, лампа и вентилација се аутоматски искључују.	Укључено/ Искључено.
<b>H</b>	Кратки	<b>Ноћни режим рада</b> Укључује/искључује УВ-Ц лампу и вентилацију на минималној брзини. Аутоматски режим рада започиње са 24-часовним радним циклусом у којем уређај остаје укључен 5 сати и искључен наредних 19 сати. После 7 дана ноћни режим ће се аутоматски искључити.	Укључено/ Искључено.

**Пажња:**

Истовремено треперење ЛЕД диода Ф + Г + Х сигнализира оштећење УВ-Ц лампе.

Истовремено треперење ЛЕД диода Г + Х указује на потребу замене УВ-Ц лампе.

УВ-Ц лампе се морају заменити након 6000 сати рада.

За замену контактирајте техничку помоћ.

**Пажња:**

Ако имамо функције: **Ручни режим рада + Дневни режим рада** су активни и укључимо аспиратор, пречистач се искључује.

Ако имамо аспиратор на било којој брзини и желимо да укључимо пречистач, аспиратор се искључује.

Ако имамо активну функцију **Ноћни режим рада** и укључен је мотор респиратора, пречистач се искључује. Ако искључимо респиратор, пречистач се укључује са претходно подешеном функцијом.

## 6. ОСВЕТЉЕЊЕ

- За замену се обратите Служби техничке подршке („За куповину се обратите Служби техничке подршке”).





