

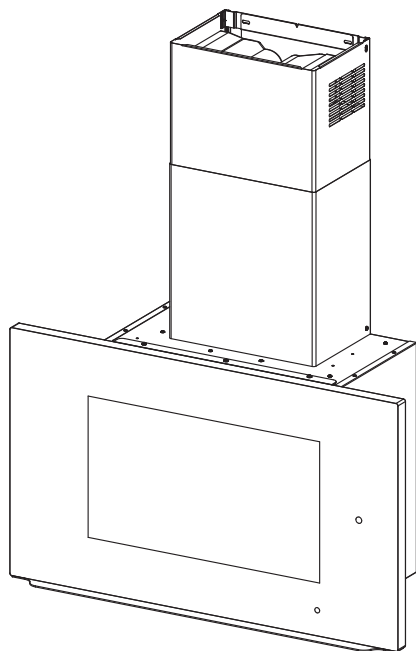

- EN USER MANUAL
- FR MANUEL D'UTILISATION
- IT LIBRETTO DI USO
- RU РУКОВОДСТВО ПО ЭКСПЛУАТАЦИИ
- ES MANUAL DE USO
- DE GEBRAUCHSANLEITUNG
- TR KİTAPÇIK KULLANIM
- GR ΟΔΗΓΙΕΣ ΧΡΗΣΗΣ
- NL GEBRUIKSAANWIJZING
- BG РЪКОВОДСТВО НА ПОТРЕБИТЕЛЯ
- PL INSTRUKCJA UŻYTKOWANIA
- SI NAVODILO ZA UPORABO
- HR KNJIŽICA S UPUTAMA
- CZ NÁVOD K POUŽITÍ
- ET KASUTUSJUHEND
- SK NÁVOD NA POUŽÍVANIE
- RO MANUAL DE FOLOSIRE
- LV LIETOŠANAS PAMĀCĪBA
- LT NAUDOTOJO VADOVAS
- HU HASZNÁLATI ÚTMUTATÓ
- AL UDHËZUES PËR PËRDORIMIN
- MK УПАТСТВО ЗА КОРИСНИК
- SR КОРИСНИЧКО УПУТСТВО



EN	3
FR	9
IT	16
RU	22
ES	29
DE	35
TR	41
GR	47
NL	54
BG	60
PL	67
SI	74
HR	80
CZ	86
ET	92
SK	98
RO	104
LV	110
LT	116
HU	122
AL	128
MK	134
SR	141

1. SAFETY INFORMATION

 For your own safety and to ensure proper operation of the appliance, please read this manual carefully before installation and operation. Keep these instructions together with the appliance, even if it is sold or transferred to third parties. It is important that users know all the appliance's operating and safety characteristics.

 The cables must be connected by a trained technician.

- The manufacturer shall not be considered responsible for any injury or damage caused by improper installation or use.
- The minimum safety distance between the hob and the suction hood is 650 mm (some models may be fitted at a lower height; please see the paragraph relating to working dimensions and installation).
- If the instructions for installation of the gas hob specify a distance greater than the one indicated, this must be taken into account.
- Check that the mains power supply corresponds to the one indicated on the data plate affixed inside the hood.
- The cut-out devices must be installed in the fixed system according to wiring system regulations.
- For Class I appliances, check that the domestic power supply is adequately earthed.
- Connect the hood to the flue using a pipe with a minimum diameter of 120 mm. The fumes must travel the shortest distance possible.
- All the air venting regulations must be complied with.
- Do not connect the ducting hood to flues that also carry combustion fumes (e.g. boilers, chimneys, etc.).
- If the hood is used in combination with non electric appliances (e.g. gas appliances), a sufficient level of ventilation must be guaranteed in the room to prevent any exhaust backflow. If the kitchen hood is used in combination with appliances that are not electrically powered, the negative pressure in the room must not exceed 0.04 mbar to avoid any risk of the fumes being sucked back into the room by the hood.
- The air must not be extracted through a flue that is also used as an exhaust flue for fumes from gas or other fuel powered combustion devices.
- If it is damaged, the power cable must be replaced by the manufacturer or by a service technician.
- Connect the plug to a socket that complies with current regulations and is in an accessible position.

- As regards the technical and safety measures to be taken for exhausting of fumes, it is important that the regulations set by local authorities be complied with scrupulously.

 **CAUTION:** remove the protective films before installing the hood.

- Only use screws and hardware of a sort suitable for the hood.

 **CAUTION:** failure to install the screws or fixing devices as described in these instructions may mean there is a risk of electric shocks.

- Do not look directly at the light through optical devices (binoculars, magnifying glasses...).
- Do not flambé food under the hood: you might cause a fire.
- This appliance may be used by children over the age of 8 years and by persons with limited psycho-physical and sensory abilities or with insufficient experience and knowledge, provided they are carefully supervised and instructed on how to use the appliance safely and on the dangers that it involves. Make sure that children are not allowed to play with the appliance. Cleaning and maintenance to be performed by the user must not be carried out by children, unless they are under supervision.
- Supervise children, to make

sure they do not play with the appliance.

- The appliance must not be used by persons (including children) with limited psycho-physical or sensory capacities or with insufficient experience and knowledge, unless they are carefully supervised and instructed.

 Accessible parts may become extremely hot during the use of cooking appliances

- Clean and/or replace the filters after the period of time indicated (danger of fire). See the paragraph on Maintenance and cleaning.
- The room must be adequately ventilated when the hood is used simultaneously with appliances that use gas or other fuels (not applicable to appliances that only discharge air into the room).
- The symbol  on the product or on its packaging indicates that the product must not be disposed of with the normal domestic waste. The product must be disposed of at a specialist re-cycling centre for electrical and electronic components. By making sure that this product is disposed of properly, you will help prevent possible negative consequences for the environment and for health that might result from its improper disposal. For more detailed information on how to re-cycle

this product, please contact your local municipal offices, local waste disposal service or the shop in which the product was purchased.

Declaration of Conformity

The manufacturer declares that this appliance with K-Link + Wi-Fi radio functionality complies with Directive 2014/53/EU.

The complete text of the EU declaration of conformity is available at the following link by searching for the product code:

[“https://www.faberspa.com/en/product-documentation/”](https://www.faberspa.com/en/product-documentation/)

This code can be found on the label located inside the product.

Frequency bands	Maximum transmitted power
2.4 GHz	100 mW max.
5 GHz	100 mW max.

2. USE

- The suction hood has been designed exclusively for domestic use, to eliminate kitchen odours.
- Never use the hood for purposes other than those for which it was designed.
- Never leave high flames under the hood when it is in operation.

4. CONTROLS

Before using the controls on the hood, perform the guided configuration on the monitor starting from the selection of the desired language.

- Adjust the intensity of the flame so that it is directed onto the bottom of the cooking pan, making sure it does not wrap around the sides.
- Deep-fryers must be kept under constant supervision when in use: the oil may catch fire if it gets too hot.

3. CLEANING AND MAINTENANCE



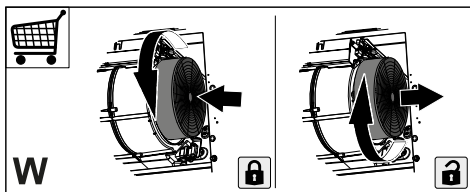

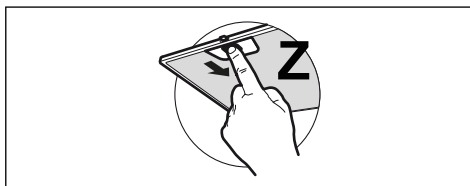

- The activated charcoal filter cannot be washed or regenerated, and must be changed approximately every 4 months of operation, or more frequently in the case of particularly intensive use (W).





- The grease filters must be cleaned every 2 months of operation, or more frequently in the case of particularly intensive use. They can be washed in a dishwasher (Z).



- Clean the hood using a damp cloth and neutral liquid detergent.
- Avoid using alcohol or silicone-based products to clean the inside and outside of the cooker hood.

<div style="display: flex; justify-content: space-around; align-items: center;"> <div style="text-align: center;">  L </div> <div style="text-align: center;">  T1 </div> <div style="text-align: center;">  T2 </div> <div style="text-align: center;">  T3 </div> <div style="text-align: center;">  T4 </div> <div style="text-align: center;">  S1 </div> </div>			
Key	Key press	Function	Led
L	Short	The lights alternate between high intensity, medium intensity (if present), off. If there is an induction cooktop paired with the hood and the hood is off, as soon as the induction cooktop is turned on, the lights automatically turn on at the maximum intensity.	-
	Long press with light on	Induction/Gas Cooktop Selection Select the type of cooktop in use, either Induction or Gas. The Induction Cooktop is set by default.	1 flash of LEDs T2 and T3: confirms the Induction Cooktop selection.
	Long press with all loads off (motor and lights)	It performs the saturated Filters alarm reset .	LED T1 flashes 3 times.
T1	Short	Turns the motor on/off at the first speed.	Fixed
T2	Short	Turns the motor on at the second speed.	Fixed
	Long press with light or motor on	24h Function Activates/Deactivates the motor in the 24h Air Exchange mode, a speed that allows suction of 10 minutes every hour, for a 24-hour cycle. Cannot be activated if the Intensive mode is active.	Flashing
	Long press with all loads off (motor and lights)	Activates/Deactivates the Activated Carbon Filters alarm .	LED flashes twice: alarm activated. LED flashes once: alarm deactivated.
		Signals the saturated Metal Grease Filters alarm and the need to wash them. The alarm is activated after 100 hours of effective hood operation. Signals the saturated Activated Carbon Odour Filter alarm . The alarm is activated after 200 hours of effective hood operation.	LEDs T2 and T3 lit with the hood off. LEDs T2 and T3 flashing with the hood off.
T3	Short	Turns the motor on at the third speed.	Fixed
	Long press with light or motor on	Turns the motor on at the Intensive speed. This speed is timed for 6 minutes. At the end of this time, the system automatically returns to the previously selected speed.	Flashing
	Long press with all loads off (motor and lights)	K-Link pairing Before starting the procedure follow the specific instructions of the manuals of the devices to be paired. Starts the pairing procedure between the hood and compatible K-Link devices. Up to 3 induction cooktops can be paired. See the manual of the devices for details of the operations that need to be performed on these. The pairing procedure takes 2 minutes. If no devices are recognised within this time check that you have previously activated the procedure for the devices to be paired. The maximum number of linkable devices may have been reached.	LEDs T1 and T2 flashing: Pairing in progress. Upon successful completion of the procedure LEDs T1 and T2 will light up for 2 seconds.

T4	Long press with light or motor on	<p>AUTO Mode Activates/Deactivates the Automatic operating mode. AUTO mode is deactivated whenever the speed keys are pressed.</p> <p>AUTO mode is activated when the key is pressed or the Paired Induction Cooktop is turned on. The hood speed is automatically set using the highest power level present on the hob. When the induction cooktop is turned off the last activated speed is held for 5 seconds, then speed 1 for 15 minutes. Once the 15 minutes have passed the motor turns off. The light status does not change.</p> <p>Thanks to the presence of the Air Quality Sensor an algorithm is able to modulate the speed based on the intake air quality level. CAUTION: The algorithm function is optimised for the most common types of cooking. Uncommon preparations may produce a non-optimised response.</p>	<p>Fixed light: AUTO mode activated.</p> <p>Off: AUTO mode deactivated.</p>
	Long press with all loads off (motor and lights)	<p>K-Link unpairing Starts the procedure for the cancellation of all compatible K-Link devices previously paired with the K-Link pairing function.</p>	Upon successful completion of the procedure LEDs T1 and T2 flash 5 times.
	Short	See the last function of the key  on the monitor	-
 Key on the monitor	Short	<p>Dims/Wakes up the monitor. The dimmed monitor is not off and can be restarted quickly.</p> <p>If the motor and the lights are off and if the monitor is not connected to the Wi-Fi/Internet, the monitor is switched off when the key is pressed.</p>	Red LED on the monitor and LED S1 on: monitor dimmed.
	Long	<p>Turns the monitor on/off. Turning the monitor on takes longer than waking it up.</p>	Red LED on the monitor and LED S1 off: monitor off.
	Short press of key T4	Turns the monitor on if it is off.	-

5. FABER CLOUD APP

The Faber Cloud App is available for iOS and Android smartphones and allows remote access to all hood functions.

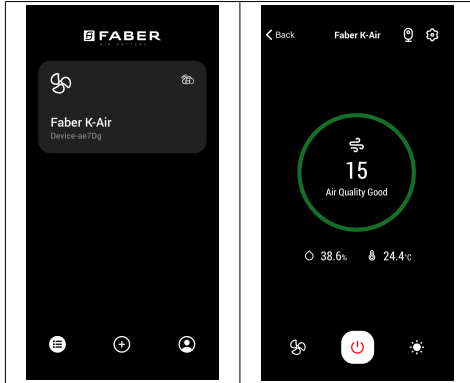



Icon	Function
	Home page
	Add new device
	User profile management
	Connected to Faber Wi-Fi network
	Hood on/off
	Lighting system management
	Motor speed management
	Intensive Function
	24h Function
	Delay Function
AUTO	Automatic Function
	App settings management

6. LIGHTING

- Please contact the Service Department to change it ("Please contact the service department to purchase it").

1. INFORMATIONS RELATIVES À LA SÉCURITÉ

 Pour votre sécurité et pour garantir le fonctionnement correct de l'appareil, veuillez lire attentivement ce manuel avant son installation et sa mise en fonction. Toujours conserver ces instructions avec l'appareil, même en cas de cession ou de transfert à une autre personne. Il est important que les utilisateurs connaissent toutes les caractéristiques de fonctionnement et de sécurité de l'appareil.

 La connexion des câbles doit être effectuée par un technicien compétent.

- En aucun cas le fabricant ne peut être tenu pour responsable de dommages éventuellement dus à une installation ou à une utilisation impropre.
- La distance de sécurité minimum entre la table de cuisson et la hotte aspirante est de 650 mm (certains modèles peuvent être installés à une hauteur inférieure ; voir le paragraphe concernant les dimensions de travail et l'installation).
- Si les instructions d'installation de la table de cuisson à gaz spécifient une distance supérieure à celle indiquée ci-dessus, veuillez impérativement en tenir compte.
- Assurez-vous que la tension du secteur correspond à celle indiquée sur la plaque des caractéristiques apposée à l'intérieur de la hotte.
- Les dispositifs de sectionnement doivent être installés dans l'équipement fixe conformément aux normes sur les systèmes de câblage.
- Pour les appareils de Classe I, s'assurer que l'installation électrique de votre intérieur dispose d'une mise à la terre adéquate
- Relier la hotte au conduit de cheminée avec un tube ayant un diamètre minimum de 120 mm. Le parcours des fumées doit être le plus court possible.
- Respecter toutes les normes concernant l'évacuation de l'air.
- Ne pas relier la hotte aspirante aux conduits de cheminée qui acheminent les fumées de combustion (par ex. de chaudières, de cheminées, etc.).
- Si vous utilisez l'aspirateur en même temps que des appareils non électriques (par ex. appareils à gaz), veuillez à ce que la pièce soit adéquatement ventilée, afin d'empêcher le retour du flux des gaz d'évacuation. Si vous utilisez la hotte de cuisine en même temps que des appareils non alimentés à l'électricité, la pression négative dans la pièce ne doit pas dépasser 0,04 mbar, afin d'éviter que

les fumées soient réaspirées dans la pièce où se trouve la hotte.

- Ne pas évacuer l'air à travers un conduit utilisé pour la sortie des fumées des appareils de combustion alimentés au gaz ou avec d'autres combustibles.
- Si le cordon d'alimentation est endommagé, faites-le remplacer par le fabricant ou par un technicien du service après-vente agréé.
- Branchez la fiche à une prise conforme aux normes en vigueur et dans une position accessible.
- En ce qui concerne les dimensions techniques et de sécurité à adopter pour l'évacuation des fumées, se conformer scrupuleusement aux règlements établis par les autorités locales.

 **ATTENTION** : avant d'installer la hotte, retirer les films de protection.

- Utilisez exclusivement des vis et de petites fournitures du type adapté pour la hotte.

 **ATTENTION** : toute installation de vis et de dispositifs de fixation non conforme à ces instructions peut entraîner des risques de décharges électriques.

- Ne pas regarder directement avec des instruments optiques (jumelles, lentilles grossissantes...).
- Ne flambez pas des mets

sous la hotte : sous risque de développer un incendie.

- Cet appareil peut être utilisé par des enfants de plus de 8 ans et par des personnes dont les capacités physiques, sensorielles ou mentales sont diminuées ou ayant une expérience et des connaissances insuffisantes, pourvu que ce soit sous la surveillance attentive d'une personne responsable et après avoir reçu des instructions sur la manière d'utiliser cet appareil en toute sécurité et sur les dangers que cela comporte. S'assurer que les enfants ne jouent pas avec cet appareil. Le nettoyage et l'entretien de la part de l'utilisateur ne doivent pas être effectués par des enfants, à moins qu'ils ne soient surveillés.
- Surveillez les enfants. Assurez-vous qu'ils ne jouent pas avec l'appareil.
- Cet appareil n'est pas destiné à être utilisé par des personnes (enfants compris) dont les capacités physiques, sensorielles ou mentales sont diminuées ou ayant une expérience et des connaissances insuffisantes, à moins que celles-ci ne soient attentivement surveillées et instruites.
-  Les parties accessibles peuvent devenir très chaudes durant l'utilisation des appareils de cuisson.
- Nettoyer et/ou remplacer les

filtres après le délai indiqué (danger d'incendie). Voir le paragraphe Entretien et nettoyage.

- Veillez à ce que la pièce ait une ventilation adéquate lorsque la hotte fonctionne en même temps que des appareils utilisant du gaz ou d'autres combustibles (non applicable aux appareils qui évacuent l'air uniquement dans la pièce).
- Le symbole  le symbole marqué sur le produit ou sur son emballage indique que ce produit ne peut pas être éliminé comme un déchet ménager normal. Cet appareil doit être remis à une déchetterie spécialisée dans le recyclage de composants électriques et électroniques. Assurez-vous que cet appareil a été éliminé correctement, vous participerez ainsi à prévenir les conséquences potentiellement négatives pour l'environnement et pour la santé pouvant découler d'une d'élimination inappropriée. Pour toute information supplémentaire sur le recyclage de ce produit, contactez votre municipalité, votre déchetterie locale ou le magasin qui vous a vendu ce produit.

Déclaration de Conformité

Le fabricant déclare que cet appareil disposant de la fonction radio K-Link + WIFI est conforme à la directive 2014/53/EU.

Le texte complet de la déclaration de conformité EU est disponible à l'adresse suivante en faisant une recherche par référence produit :

“<https://www.faberspa.com/en/product-documentation/>”

Cette référence est disponible sur l'étiquette présente à l'intérieur du produit.

Bandes de fréquence	Puissance maximale transmise
2,4 GHz	100 mW max.
5 GHz	100 mW max.

2. UTILISATION

- Cette hotte aspirante a été conçue exclusivement pour un usage domestique dans le but d'éliminer les odeurs de cuisine.
- Ne jamais utiliser la hotte pour des buts différents de ceux pour lesquels elle a été conçue.
- Ne jamais laisser un feu vif allumé sous la hotte lorsque celle-ci est en fonction.
- Réglez l'intensité du feu de manière à l'orienter exclusivement vers le fond de la casserole, en vous assurant que celui-ci ne déborde pas sur les côtés.
- Contrôlez constamment les friteuses durant leur utilisation : l'huile surchauffée risque de s'incendier.

3. NETTOYAGE ET ENTRETIEN

- Le filtre à charbon actif ne peut être lavé ni régénéré et il doit être remplacé environ tous les 4 mois de fonctionnement ou plus souvent en cas d'utilisation particulièrement intense (W).

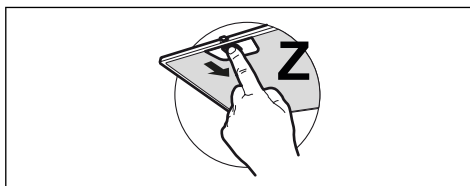
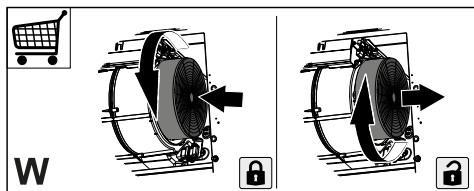



- Nettoyer les filtres à graisse tous les 2 mois de fonctionnement ou plus souvent en cas d'utilisation particulièrement intense. Ces filtres peuvent être lavés au lave-vaisselle (Z).
- Nettoyez la hotte avec un chiffon humide et un détergent liquide neutre.
- Ne pas utiliser d'alcool ni de produits à base de silicone pour nettoyer l'intérieur ou l'extérieur de la hotte d'aspiration.

4. COMMANDES

Avant d'utiliser les commandes sur la hotte, effectuer la configuration guidée à l'écran en commençant par la sélection de la langue souhaitée.

<div style="text-align: right; margin-bottom: 0;">S1</div> <div style="display: flex; justify-content: space-around; align-items: center; margin-bottom: 0;"> <div style="text-align: center;">☀ L</div> <div style="text-align: center;">⏻ □ T1</div> <div style="text-align: center;">2 24 □ T2</div> <div style="text-align: center;">3i □ T3</div> <div style="text-align: center;">A □ T4</div> <div style="text-align: center;">□</div> </div>			
Touche	Pression touche	Fonction	Voyant lumineux
L	Brève	Les lumières s'alternent entre haute intensité, moyenne intensité (si présente), et éteintes. Si une plaque induction est accouplée à la hotte et que la hotte est éteinte, les lumières de la hotte s'allument à l'intensité maximale à l'allumage de la plaque induction.	-
	Longue avec lumière allumée	Sélection Plaque Induction/Gaz Sélectionner le type de plaque de cuisson utilisée entre Induction et Gaz. Le type Plaque Induction est défini par défaut.	1 clignotement des voyants T2 et T3 : confirmation sélection Plaque Induction. 2 clignotements des voyants T2 et T3 : confirmation sélection Plaque Gaz.
	Longue avec toutes les charges éteintes (moteur et lumières)	Réalisation de la réinitialisation de l'alarme saturation Filtres .	Voyant T1 clignote 3 fois.
T1	Brève	Allume/Éteint le moteur à la première vitesse.	Fixe

T2	Brève	Allume le moteur à la deuxième vitesse.	Fixe
	Longue avec lumière ou moteur allumé	Fonction 24h Active/désactive le moteur au mode Recirculation Air 24h, une vitesse qui permet une aspiration de 10 minutes toutes les heures, pour un cycle de 24 heures. N'est pas activable si le mode Intensif est actif.	Clignotant
	Longue avec toutes les charges éteintes (moteur et lumières)	Active/Désactive l' alarme des Filtres à Charbon Actif .	Voyant clignote 2 fois : alarme activée. Voyant clignote 1 fois : alarme désactivée.
		Signale l' alarme saturation Filtres Métalliques Anti-graisse et le besoin de les laver. L'alarme se déclenche au bout de 100 heures de travail effectif de la hotte. Signale l' alarme saturation Filtre anti-odeur au Charbon Actif . L'alarme se déclenche au bout de 200 heures de travail effectif de la hotte.	Voyants T2 et T3 allumés fixes avec la hotte éteinte. Voyants T2 et T3 clignotants avec la hotte éteinte.
T3	Brève	Allume le moteur à la troisième vitesse.	Fixe
	Longue avec lumière ou moteur allumé	Allume le moteur à la vitesse Intensive . Cette vitesse est active 6 minutes. Passé ce délai, le système se remet automatiquement à la vitesse précédemment sélectionnée.	Clignotant
	Longue avec toutes les charges éteintes (moteur et lumières)	Appairage K-Link Avant de lancer la procédure, suivre les indications spécifiques dans les manuels des dispositifs à appairer. Lancement de la procédure d'association de la hotte à des dispositifs compatibles K-Link. Il est possible d'associer jusqu'à 3 plaques à induction. Consulter le manuel des dispositifs pour les opérations à réaliser dessus. La procédure d'accouplement dure 2 minutes. Si aucun dispositif n'est reconnu dans ce délai, vérifier d'avoir précédemment lancé la procédure des dispositifs à accoupler. Il est possible que le nombre maximal de dispositifs associables ait été atteint.	Voyant T1 et T2 clignotants : procédure d'accouplement en cours. Quand la procédure se termine avec succès, les voyants T1 et T2 s'allument pendant 2 secondes.
T4	Longue avec lumière ou moteur allumé	Mode AUTO Active/Désactive le mode de fonctionnement automatique. Le mode AUTO se désactive à chaque pression des touches vitesse. Le mode AUTO s'active avec la pression de la touche ou à l'allumage de la Plaque à Induction Appairée . La vitesse de la hotte sera automatiquement définie en utilisant le niveau de puissance le plus élevé présent sur les zones de la plaque de cuisson. A l'extinction de la plaque induction, la dernière vitesse définie est maintenue pendant 5 secondes, suivie de la vitesse 1 pendant 15 minutes. Au bout de 15 minutes, le moteur s'éteint. L'état des lumières n'est pas modifié. Grâce à la présence du Capteur de Qualité d'Air un algorithme est capable de moduler les vitesses en fonction de la qualité de l'air aspiré. ATTENTION : La fonctionnalité de l'algorithme est optimisée pour les types de cuisines les plus communs. Les préparations non communes pourraient produire une réponse non optimisée.	Allumé fixe : mode AUTO activé. Éteint : mode AUTO désactivé.
	Longue avec toutes les charges éteintes (moteur et lumières)	Désappairage K-Link Lancement de la procédure de suppression de tous les dispositifs compatibles K-Link précédemment associés avec la fonction Appairage K-Link.	Quand la procédure se termine avec succès, les voyants T1 et T2 clignotent 5 fois.
	Brève	Voir dernière fonction de la touche  sur l'afficheur	-

 Touche sur l'écran	Brève	Obscurcit/Éclaire l'écran. L'écran obscurci n'est pas éteint et peut être relancé rapidement. Si le moteur et les lumières sont éteints et si l'écran n'est pas connecté au WiFi/Internet à la pression de la touche, l'écran s'éteint.	Voyant rouge sur l'écran et voyant S1 allumés : écran obscurci.
	Longue	Allume/Éteint l'écran. Le rallumage de l'écran prend plus de temps que l'éclaircissement.	Voyant rouge sur l'écran et voyant S1 éteints : écran éteint.
	Brève de la touche T4	Allume l'écran s'il est éteint.	-

5. APPLICATION FABER CLOUD

L'Appli Faber Cloud est disponible pour Smartphone iOS et Android et permet d'accéder à toutes les fonctions de la hotte à travers une interaction à distance.

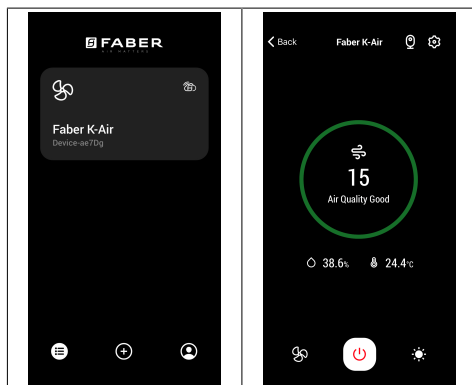

Icône	Fonction
	Accueil
	Ajouter nouveau dispositif
	Gestion profil utilisateur
	Connecté au réseau Wi-Fi Faber
	Extinction/allumage hotte
	Gestion système d'éclairage
	Gestion vitesse moteur
	Fonction Intensive
	Fonction 24h
	Fonction Delay
AUTO	Fonction Automatique
	Gestion paramètres Appli

6. ÉCLAIRAGE

- Pour le remplacement, contacter le service après-vente (« Pour l'achat, s'adresser au Service Après-Vente »).

1. INFORMAZIONI SULLA SICUREZZA

i Per la propria sicurezza e per il corretto funzionamento dell'apparecchio, si prega di leggere attentamente questo manuale prima dell'installazione e della messa in funzione. Tenere queste istruzioni sempre insieme all'apparecchio, anche in caso di cessione o trasferimento a terzi. È importante che gli utilizzatori conoscano tutte le caratteristiche di funzionamento e sicurezza dell'apparecchio.

! Il collegamento dei cavi deve essere effettuato da un tecnico competente.

- Il fabbricante non potrà ritenersi responsabile per eventuali danni risultanti da un'installazione o utilizzazione impropria.
- La distanza minima di sicurezza tra il piano cottura e la cappa aspirante è di 650 mm (alcuni modelli possono essere installati a un'altezza inferiore; vedere il paragrafo relativo alle dimensioni di lavoro e all'installazione).
- Se le istruzioni di installazione del piano cottura a gas specificano una distanza maggiore di quella sopra indicata, è necessario tenerne conto.
- Controllare che la tensione di rete corrisponda a quella indicata sulla targa dati applicata all'interno della cappa.
- I dispositivi di sezionamento devono essere installati nell'impianto fisso in conformità alle normative sui sistemi di cablaggio.
- Per gli apparecchi di Classe I, controllare che la rete di alimentazione domestica disponga di un adeguato collegamento a massa.
- Collegare la cappa alla canna fumaria con un tubo di diametro minimo di 120 mm. Il percorso dei fumi deve essere il più corto possibile.
- Devono essere rispettate tutte le normative riguardanti lo scarico dell'aria.
- Non collegare la cappa aspirante ai condotti fumari che trasportano fumi di combustione (per es. di caldaie, camini ecc.).
- Se la cappa è utilizzata in combinazione con apparecchi non elettrici (per es. apparecchi a gas), deve essere garantito un sufficiente grado di aerazione nel locale per impedire il ritorno di flusso dei gas di scarico. Quando la cappa per cucina è utilizzata in combinazione con apparecchi non alimentati dalla corrente elettrica, la pressione negativa nel locale non deve superare 0,04 mbar per evitare che i fumi vengano rispirati nel locale dalla cappa.
- L'aria non deve essere evacuata attraverso un condotto utilizzato per lo scarico dei fu-

mi da apparecchi di combustione alimentati a gas o altri combustibili.

- Il cavo di alimentazione, se danneggiato, deve essere sostituito dal fabbricante o da un tecnico del servizio assistenza.
- Collegare la spina ad una presa di tipo conforme alle normative vigenti e in posizione accessibile.
- Relativamente alle misure tecniche e di sicurezza da adottare per lo scarico dei fumi è importante attenersi scrupolosamente ai regolamenti stabiliti dalle autorità locali.

 **AVVERTENZA:** prima di installare la cappa, rimuovere le pellicole di protezione.

- Usare solo viti e minuteria di tipo idoneo per la cappa.

 **AVVERTENZA:** la mancata installazione delle viti o dei dispositivi di fissaggio in conformità alle presenti istruzioni può comportare rischi di scosse elettriche.

- Non osservare direttamente con strumenti ottici (binocolo, lente d'ingrandimento....).
- Non cuocere al flambé sotto la cappa: si potrebbe sviluppare un incendio.
- Questo apparecchio può essere utilizzato da bambini di età non inferiore a 8 anni e da persone con ridotte capacità psico-fisico-sensoriali o con esperienza e conoscenze in-

sufficienti, purché attentamente sorvegliati e istruiti su come utilizzare in modo sicuro l'apparecchio e sui pericoli che ciò comporta. Assicurarsi che i bambini non giochino con l'apparecchio. Pulizia e manutenzione da parte dell'utente non devono essere effettuate da bambini, a meno che non siano sorvegliati.

- Sorvegliare i bambini, assicurandosi che non giochino con l'apparecchio.
- L'apparecchio non deve essere utilizzato da persone (bambini compresi) con ridotte capacità psico-fisico-sensoriali o con esperienza e conoscenze insufficienti, a meno che non siano attentamente sorvegliate e istruite.

 Le parti accessibili possono diventare molto calde durante l'uso degli apparecchi di cottura

- Pulire e/o sostituire i filtri dopo il periodo di tempo specificato (pericolo di incendio). Vedere il paragrafo Manutenzione e pulizia.
- Deve essere presente un'adeguata ventilazione nel locale quando la cappa è utilizzata contemporaneamente ad apparecchi che utilizzano gas o altri combustibili (non applicabile ad apparecchi che scaricano unicamente l'aria nel locale).
- Il simbolo  sul prodotto o sulla sua confezione indica che il

prodotto non può essere smaltito come un normale rifiuto domestico. Il prodotto da smaltire deve essere conferito presso un apposito centro di raccolta per il riciclaggio dei componenti elettrici ed elettronici. Assicurandosi che questo prodotto sia smaltito correttamente, si contribuirà a prevenire potenziali conseguenze negative per l'ambiente e per la salute che potrebbero altrimenti derivare dal suo smaltimento inadeguato. Per informazioni più dettagliate sul riciclaggio di questo prodotto, contattare il Comune, il servizio locale di smaltimento rifiuti oppure il negozio dove è stato acquistato il prodotto.

Dichiarazione di Conformità

Il fabbricante dichiara che questo apparecchio con funzionalità radio K-Link + WIFI è conforme alla direttiva 2014/53/EU.

Il testo completo della dichiarazione di conformità EU è disponibile al seguente indirizzo Internet facendo una ricerca per codice prodotto:

["https://www.faberspa.com/en/product-documentation/"](https://www.faberspa.com/en/product-documentation/)

Tale codice è reperibile nell'etichetta posizionata all'interno del prodotto.

Bande di frequenza	Massima potenza trasmessa
2,4 GHz	100 mW max.
5 GHz	100 mW max.

2. USO

- La cappa aspirante è progettata esclusivamente per l'uso domestico allo scopo di eliminare gli odori dalla cucina.
- Non usare mai la cappa per scopi diversi da quelli per cui è stata progettata.
- Non lasciare mai fiamme alte sotto la cappa quando è in funzione.
- Regolare l'intensità della fiamma in modo da dirigerla esclusivamente verso il fondo del recipiente di cottura, assicurandosi che non ne avvolga i lati.
- Le friggitorici devono essere costantemente controllate durante l'uso: l'olio surriscaldato potrebbe incendiarsi.

3. PULIZIA E MANUTENZIONE

- Il filtro al carbone attivo non è lavabile né è rigenerabile e deve essere sostituito ogni 4 mesi di funzionamento circa o più frequentemente in caso di utilizzo molto intenso (W).

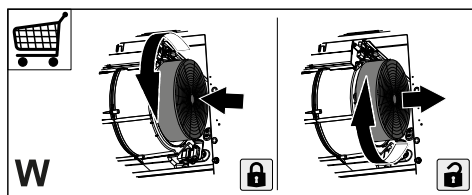

- I filtri antigrasso devono essere puliti ogni 2 mesi di funzionamento o più frequentemente in caso di utilizzo molto intenso e possono essere lavati in lavastoviglie (Z).

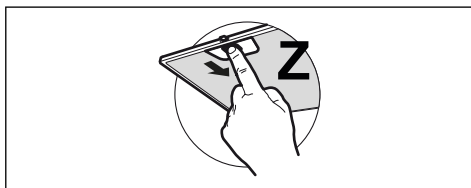



- Pulire la cappa utilizzando un panno umido e un detergente liquido neutro.

- Per la pulizia esterna ed interna della cappa evitare prodotti alcoolici o silicici.

4. COMANDI

Prima di utilizzare i comandi sulla cappa eseguire la configurazione guidata sul monitor partendo dalla selezione della lingua desiderata.

<div style="text-align: right; margin-bottom: 0;">S1</div> <div style="display: flex; justify-content: space-around; align-items: center; margin-bottom: 10px;"> <div style="text-align: center;"> L</div> <div style="text-align: center;"> T1</div> <div style="text-align: center;"> T2</div> <div style="text-align: center;"> T3</div> <div style="text-align: center;"> T4</div> <div style="text-align: center;"> S1</div> </div>			
Tasto	Pressione tasto	Funzione	Led
L	Breve	Le luci si alternano tra alta intensità, media intensità (se presente), spente. Se è presente un piano induzione accoppiato alla cappa, se la cappa è spenta, appena si accende il piano induzione, le luci della cappa vengono accese alla massima intensità.	-
	Lunga con luce accesa	Selezione Piano Induzione/Gas Seleziona la tipologia di piano cottura in uso tra Induzione e Gas. Da fabbrica è impostata la tipologia Piano Induzione.	1 lampeggio dei led T2 e T3: conferma selezione Piano Induzione. 2 lampeggi dei led T2 e T3: conferma selezione Piano Gas.
	Lunga con tutti i carichi spenti (motore e luci)	Si effettua il reset dell'allarme saturazione Filtri .	Led T1 lampeggia 3 volte.
T1	Breve	Accende/Spinge il motore alla prima velocità.	Fisso
T2	Breve	Accende il motore alla seconda velocità.	Fisso
	Lunga con luce o motore accesi	Funzione 24h Attiva/Disattiva il motore alla modalità Ricambio Aria 24h, una velocità che consente un'aspirazione di 10 minuti ogni ora, per un ciclo di 24 ore. Non è attivabile se è attiva la modalità Intensiva.	Lampeggiante
	Lunga con tutti i carichi spenti (motore e luci)	Attiva/Disattiva l' allarme dei Filtri al Carbone Attivo .	Led lampeggia 2 volte: allarme attivato. Led lampeggia 1 volta: allarme disattivato.
		Segnala l' allarme saturazione Filtri Antigrasso Metallici e la necessità di lavarli. L'allarme entra in funzione dopo 100 ore di lavoro effettivo della cappa.	Led T2 e T3 accesi fissi a cappa spenta.
		Segnala l' allarme saturazione Filtro Antiodore al Carbone Attivo . L'allarme entra in funzione dopo 200 ore di lavoro effettivo della cappa.	Led T2 e T3 lampeggianti a cappa spenta.

T3	Breve	Accende il motore alla terza velocità.	Fisso
	Lunga con luce o motore accesi	Accende il motore alla velocità Intensiva . Questa velocità è temporizzata a 6 minuti. Terminato il tempo, il sistema ritorna automaticamente alla velocità precedentemente selezionata.	Lampeggiante
	Lunga con tutti i carichi spenti (motore e luci)	<p>Accoppiamento K-Link Prima di avviare la procedura seguire le indicazioni specifiche dei manuali dei dispositivi da accoppiare.</p> <p>Si avvia la procedura di associazione della cappa a dispositivi compatibili K-Link. Si possono associare fino a 3 piani induzione. Si rimanda al manuale dei dispositivi per le operazioni che occorre eseguire su questi.</p> <p>La procedura di accoppiamento dura 2 minuti. Se entro questo tempo non viene riconosciuto nessun dispositivo verificare di aver avviato precedentemente la procedura dei dispositivi da accoppiare. E' possibile sia stato raggiunto il limite massimo di dispositivi associabili.</p>	<p>Led T1 e T2 lampeggianti: procedura di accoppiamento in corso.</p> <p>Al completamento con successo della procedura i led T1 e T2 vengono accesi per 2 secondi.</p>
T4	Lunga con luce o motore accesi	<p>Modalità AUTO Attiva/Disattiva la modalità di funzionamento automatico. Ad ogni pressione dei tasti velocità la modalità AUTO si disattiva.</p> <p>La modalità AUTO si attiva con la pressione del tasto oppure all'accensione del Piano Induzione Accoppiato. La velocità della cappa verrà impostata automaticamente utilizzando il livello di potenza più alto presente sulle zone del piano cottura. Quando viene spento il piano induzione viene mantenuta l'ultima velocità attuata per 5 secondi quindi la velocità 1 per 15 minuti. Al termine dei 15 minuti il motore viene spento. Lo stato delle luci non viene modificato.</p> <p>Grazie alla presenza del Sensore Qualità Aria un algoritmo è in grado di modulare le velocità in base al livello di qualità dell'aria aspirata.</p> <p>ATTENZIONE: La funzionalità dell'algoritmo è ottimizzata per i più comuni tipi di cucina. Preparazioni non comuni potrebbero produrre una risposta non ottimizzata.</p>	<p>Accesso fisso: modalità AUTO attivata.</p> <p>Spento: modalità AUTO disattivata.</p>
	Lunga con tutti i carichi spenti (motore e luci)	<p>Disaccoppiamento K-Link Si avvia la procedura di cancellazione di tutti i dispositivi compatibili K-Link precedentemente associati con funzione Accoppiamento K-Link.</p>	Al completamento con successo della procedura i led T1 e T2 lampeggiano per 5 volte.
	Breve	Vedere ultima funzione del tasto  sul monitor	-
 Tasto sul monitor	Breve	<p>Oscura/Risveglia il monitor. Il monitor oscurato non è spento e può essere riavviato velocemente.</p> <p>Se il motore e le luci sono spente e se il monitor non è connesso a WiFi/Internet alla pressione del tasto il monitor viene spento.</p>	Led rosso su monitor e led S1 accesi: monitor oscurato.
	Lunga	<p>Accende/Spigne il monitor. La riaccensione del monitor richiede un tempo più lungo del risveglio.</p>	Led rosso sul monitor e led S1 spenti: monitor spento.
	Breve del tasto T4	Accende il monitor se è spento.	-

5. APP FABER CLOUD

La App Faber Cloud è disponibile per smartphone iOS e Android e permette di accedere a tutte le funzionalità della cappa attraverso un'interazione remota.

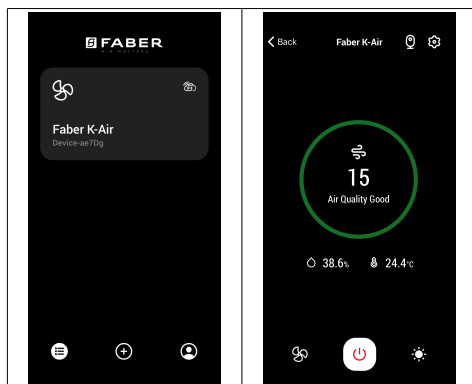

Icona	Funzione
	Home page
	Aggiungi nuovo dispositivo
	Gestione profilo utente
	Connesso alla rete Wi-Fi Faber
	Spegnimento/accensione cappa
	Gestione impianto di illuminazione
	Gestione velocità motore
	Funzione Intensiva
	Funzione 24h
	Funzione Delay
AUTO	Funzione Automatico
	Gestione settaggi App

6. ILLUMINAZIONE

- Per la sostituzione contattare l'Assistenza Tecnica ("Per l'acquisto rivolgersi all'assistenza tecnica").

1. ИНФОРМАЦИЯ ПО БЕЗОПАСНОСТИ

i В целях собственной безопасности и для правильной работы прибора рекомендуется внимательно прочитать руководство, прежде чем приступить к его установке и вводу в действие. Храните руководство всегда вместе с прибором также в случае передачи его третьим лицам. Знание пользователями всех параметров работы и безопасности прибора имеет большое значение.

! Подключение электрических проводов должно выполняться компетентным специалистом.

- Изготовитель не несет ответственность за убытки, возникающие в результате неправильной установки или эксплуатации прибора.
- Безопасное расстояние между варочной панелью и всасывающей вытяжкой должно быть не менее 650 мм (некоторые модели можно устанавливать ниже; см. раздел, посвященный рабочим размерам и операциям по установке прибора).
- Если в инструкциях по установке газовой варочной панели сказано, что расстоя-

ние до вытяжки должно быть больше указанного выше, следует придерживаться предписанных размеров.

- Проверьте соответствие напряжения сети указанному на табличке, закрепленной внутри вытяжки.
- В соответствии с нормативными правилами монтажа электропроводки в стационарной электрической сети должны быть установлены разъединители.
- Для приборов класса I проверьте, чтобы в электрической сети вашего дома была предусмотрена соответствующая система заземления.
- Соедините вытяжку с дымоходом трубой, диаметр которой должен быть не менее 120 мм. Труба для отведения дыма должна быть как можно короче.
- Соблюдайте все нормативные требования по отведению отработанного воздуха.
- Не соединяйте всасывающую вытяжку с дымоходами, по которым выводится дым, образующийся в процессе горения (например, отопительные котлы, камины и проч.)
- Если вытяжка используется в сочетании с приборами, работающими не от электрического тока (например, газовые приборы), помещение должно хо-

рошо проветриваться во избежание обратного потока отходящих газов. При использовании кухонной вытяжкой в сочетании с приборами, работающими не от электрического тока, отрицательное давление в помещении не должно превышать 0,04 мбар с тем, чтобы дым не всасывался вытяжкой обратно в помещение.

- Воздух не должен выводиться из помещения по каналу для отведения продуктов горения, выделяемых приборами, работающими на газу или других горючих веществах.
- В случае повреждения кабеля питания он должен быть заменен изготовителем или техническим специалистом сервисного центра.
- Вставьте вилку в розетку, расположенную в доступном месте; тип розетки должен соответствовать действующим нормативным правилам.
- Необходимо строго соблюдать правила местных учреждений, устанавливающие технические требования и меры безопасности для систем отведения дыма.

 **ПРЕДУПРЕЖДЕНИЕ:** прежде чем приступить к установке кухонной вытяжки, снимите с нее защитную пленку.

- Используйте только винты

и метизы, пригодные для установки вытяжки.

 **ПРЕДУПРЕЖДЕНИЕ:** использование винтов или зажимных устройств, не соответствующих указаниям данных инструкций, может привести к возникновению опасных ситуаций и к электрическим ударам.

- Не рекомендуется прямо смотреть на лампочку с помощью оптических приборов (бинокль, увеличительное стекло и проч.).
- Не готовьте блюда фламбе под вытяжкой: опасность возникновения пожара.
- Прибором могут пользоваться дети старше 8 лет и лица с ограниченными психическими, физическими и сенсорными возможностями или не имеющие достаточного опыта и знаний, но только под присмотром ответственных лиц и при условии, что они обучены правилам безопасной эксплуатации прибора и знают о связанных с его неправильным использованием опасностях. Следите, чтобы дети не играли с прибором. К операциям по очистке и уходу за бытовым прибором, которые должен выполнять пользователь, могут допускаться и дети, но только под присмотром взрослых.
- Следите, чтобы дети не иг-

рали с прибором.

- Запрещается пользоваться прибором лицам (а также детям) с ограниченными психическими, физическими и сенсорными возможностями или не имеющим достаточного опыта и знаний; в противном случае они должны быть должным образом обучены и находиться под наблюдением.

 Доступные части прибора могут сильно нагреваться в процессе приготовления пищи

- Очищайте и/или заменяйте фильтры по истечении указанного периода времени (опасность возникновения пожара). См. раздел, посвященный уходу и очистке прибора.
- В помещении должна быть предусмотрена соответствующая вентиляция, когда вытяжка используется одновременно с приборами, работающими на газу или другом топливе (это правило не распространяется на приборы, выпускающие воздух только в помещение).
- Символ  на изделии или на упаковке указывает, что прибор нельзя выбрасывать, как обычный бытовой мусор. Прибор, подлежащий уничтожению, необходимо сдать в специальный сборный пункт для повторного использования элект-

рических и электронных компонентов. Пользователь, правильно сдающий прибор на переработку, помогает предотвратить потенциальные негативные последствия для окружающей среды и для здоровья людей, возникающие в случае неправильного его уничтожения. За более подробной информацией о вторичном использовании прибора обращайтесь в городской совет, в местную службу по переработке отходов или в магазин, где прибор был приобретен.

Декларация о соответствии

Производитель заявляет, что это устройство с функцией подключения K-Link + WIFI соответствует директиве 2014/53/EU.

Полный текст декларации о соответствии ЕС доступен по следующему Интернет-адресу после поиска по коду изделия:

“<https://www.faberspa.com/en/product-documentation/>”

Этот код можно найти на этикетке, расположенной внутри изделия.

Частотный диапазон	Максимальная передаваемая мощность
2,4 ГГц	макс. 100 мВт
5 ГГц	макс. 100 мВт

2. ЭКСПЛУАТАЦИЯ

- Всасывающая вытяжка предназначена только для применения в быту для удаления из кухни запахов готовки.
- Никогда не пользуйтесь вытяжкой в иных целях, отличных от тех, для которых она предназначена.
- Никогда не оставляйте высокое пламя под вытяжкой, находящейся в работе.
- Отрегулируйте силу пламени таким образом, чтобы оно оставалось под дном емкости для готовки и не вырывалось за его пределы.
- При готовке во фритюрнице постоянно следите за ее работой: сильно нагретое масло может воспламениться.

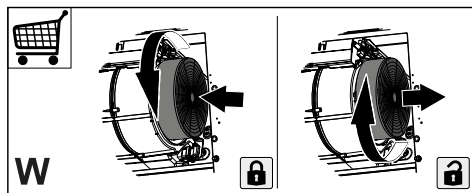

- Жировые фильтры необходимо очищать раз в 2 месяца работы или чаще в случае очень интенсивного использования прибора; жировые фильтры можно мыть в посудомоечной машине (Z).

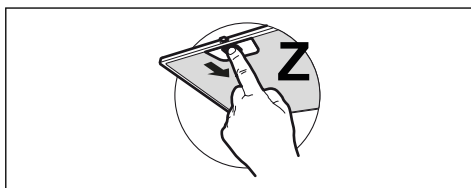

3. ОЧИСТКА И УХОД

- Фильтр на активированном угле нельзя мыть и восстанавливать, его следует менять примерно раз в 4 месяца работы или чаще в случае очень интенсивного использования прибора (W).

- Очищайте корпус вытяжки влажной тряпкой, смоченной в нейтральном жидком моющем средстве.
- Не пользуйтесь продуктами на основе спирта или силикона для очистки внутренних и наружных поверхностей вытяжки.

4. ОРГАНЫ УПРАВЛЕНИЯ

Прежде чем использовать органы управления на вытяжке, выполните конфигурацию с подсказками на мониторе, начиная с раздела выбора требуемого языка.

Кнопка	Нажатие кнопки	Функция	Световой индикатор

L	Короткое	Лампы попеременно мигают с высокой интенсивностью, средней интенсивностью (если есть), выключены. Если с вытяжкой сопряжена индукционная плита, когда вытяжка выключена, как только индукционная плита включается, освещение вытяжки включается с максимальной интенсивностью.	-
	Длительное нажатие с включенным освещением	Выбор индукционной/газовой плиты выбор типа используемой плиты: индукционная или газовая. На заводе устанавливается индукционный тип.	1 мигание светодиодов T2 и T3: подтверждает выбор индукционной плиты. 2 мигания светодиодов T2 и T3: подтверждает выбор газовой плиты.
	Длительное нажатие, когда все нагрузки выключены (двигатель + подсветка)	Выполняется сброс аварийного сигнала насыщения фильтра.	Светодиод T1 мигает 3 раза.
T1	Короткое	Включает/выключает двигатель на первой скорости.	Горит, не мигая
T2	Короткое	Включает двигатель на второй скорости.	Горит, не мигая
	Длительное нажатие с включенным освещением или двигателем	Функция 24 часа включение/выключение двигателя в режиме 24-часового воздухообмена, со скоростью, которая позволяет всасывать воздух в течение 10 минут в час в течение 24-часового цикла. Ее нельзя активировать, если активен интенсивный режим.	Мигает
	Длительное нажатие, когда все нагрузки выключены (двигатель + подсветка)	Включение/выключение аварийного сигнала фильтров с активированным углем.	Светодиод мигает 2 раза: подача аварийного сигнала активирована. Светодиод мигает 1 раз: аварийный сигнал отключен.
		Подается аварийный сигнал насыщения металлических жироулавливающих фильтров и сообщается о необходимости их промыть. Аварийный сигнал подается через 100 часов реальной работы вытяжки. Подается аварийный сигнал насыщения фильтра с активированным углем для удаления запахов. Аварийный сигнал подается через 200 часов реальной работы вытяжки.	Светодиоды T2 и T3 горят при выключенной вытяжке. Светодиоды T2 и T3 мигают при выключенной вытяжке.
T3	Короткое	Включает двигатель на третьей скорости.	Горит, не мигая
	Длительное нажатие с включенным освещением или двигателем	Запускает двигатель на высоких оборотах . Эта скорость активна в течение 6 минут. По истечении этого времени система автоматически вернется к ранее выбранной скорости.	Мигает
	Длительное нажатие, когда все нагрузки выключены (двигатель + подсветка)	Функция сопряжения K-Link Перед началом процедуры выполните конкретные указания руководств к сопрягаемым устройствам. Запускается процедура сопряжения вытяжки с устройствами, совместимыми с системой K-Link. Можно подключить до 3 индукционных плит. Пожалуйста, обратитесь к руководству по эксплуатации устройств, чтобы узнать о действиях, которые необходимо выполнить с ними. Процесс сопряжения занимает 2 минуты. Если в течение этого времени ни одно устройство не распознается, убедитесь, что вы уже запустили процедуру сопряжения устройств. Возможно, достигнуто максимальное количество сопряженных устройств.	Мигают светодиоды T1 и T2: выполняется процедура сопряжения. После успешного завершения процедуры светодиоды T1 и T2 загораются на 2 секунды.

Т4	Длительное нажатие с включенным освещением или двигателем	<p>АВТОМАТИЧЕСКИЙ режим Включает/выключает автоматический режим работы. При любом нажатии кнопок режим АВТО отключается.</p> <p>Режим АВТО активируется нажатием кнопки или при включении сопряженной индукционной плиты. Скорость вытяжки будет установлена автоматически с учетом максимального уровня мощности, установленного в зонах варочной поверхности. При выключении индукционной плиты поддерживается последняя использованная скорость в течение 5 секунд, а затем скорость 1 в течение 15 минут. По истечении 15 минут двигатель выключается. Состояние подсветки не изменяется.</p> <p>Благодаря наличию датчика качества воздуха алгоритм способен изменять скорость в зависимости от качества всасываемого воздуха.</p> <p>ВНИМАНИЕ: Работа алгоритма оптимизирована для наиболее распространенных типов кухонь. Нестандартные типы приготовления могут вызвать не оптимизированный отклик.</p>	<p>Горит постоянно: активирован режим АВТО.</p> <p>Не горит: режим АВТО отключен.</p>
	Длительное нажатие, когда все нагрузки выключены (двигатель + подсветка)	<p>Отключение от сети K-Link Запускается процедура удаления всех K-Link-совместимых устройств, ранее связанных с помощью функции сопряжение K-Link.</p>	После успешного завершения процедуры светодиоды T1 и T2 мигают 5 раз.
	Короткое	Просмотр последней функции кнопки  на мониторе	-
 Кнопка на мониторе	Короткое	<p>Затемняет/активирует монитор. Затемненный монитор не выключен и может быть быстро активирован.</p> <p>Если двигатель и подсветка выключены и если монитор не соединен по сети WiFi/Интернет, при нажатии кнопки монитор отключается.</p>	Красный светодиод на мониторе и светодиод S1 горят: монитор затемнен.
	Длительное	<p>Включает/выключает монитор. Повторное включение монитора занимает больше времени, чем пробуждение.</p>	Красный светодиод на мониторе и светодиод S1 не горят: монитор выключен.
	Краткое нажатие кнопки Т4	Включает монитор, если он выключен.	-

5. ПРИЛОЖЕНИЕ FABER CLOUD

Приложение Faber Cloud доступно для смартфонов, работающих на операционных системах iOS и Android, и позволяет получить дистанционный доступ ко всем функциям Вытяжки.

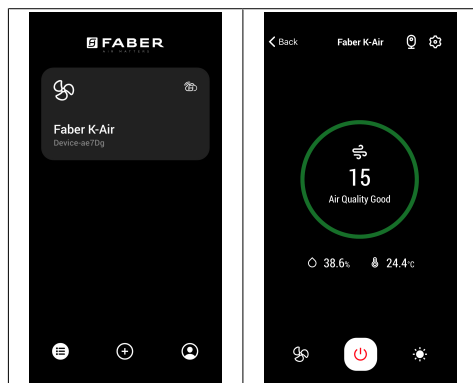



Пиктограмма	Функция
	Главная страница
	Добавить новое устройство
	Управление профилем пользователя
	Подключение к сети Wi-Fi Faber
	Выключение/включение вытяжки
	Управление системой освещения
	Управление скоростью двигателя
	Функция «Интенсивный режим»
	Функция 24 часа
	Функция задержки
AUTO	Автоматический режим
	Управление настройками приложения

6. ОСВЕЩЕНИЕ

- Для замены ламп обращайтесь в центр технического обслуживания (“Для приобретения ламп обращайтесь в центр технического обслуживания”).

1. INFORMACIÓN DE SEGURIDAD

 Para garantizar su seguridad y el correcto funcionamiento del aparato, lea con atención este manual antes de instalarlo y utilizarlo. Guarde siempre estas instrucciones con el aparato, incluso si lo cede o transfiere a un tercero. Es importante que los usuarios conozcan todas las características de funcionamiento y seguridad del aparato.

 Los cables deben ser conectados por un técnico cualificado.

- El fabricante no podrá considerarse responsable de los daños ocasionados por una instalación o un uso incorrecto del aparato.
- La distancia mínima de seguridad entre la placa de cocción y la campana extractora es de 650 mm (algunos modelos pueden instalarse a una altura inferior; véase la sección sobre dimensiones de trabajo e instalación).
- Si las instrucciones de instalación de la placa de cocción especifican una distancia superior a la indicada anteriormente, hay que respetar dicha distancia.
- Compruebe que la tensión de red corresponda a la indicada en la placa de datos aplicada dentro de la campana.
- Los dispositivos de seccionamiento deben montarse en la instalación fija de acuerdo con las normativas sobre sistemas de cableado.
- Para los aparatos de clase I, compruebe que la red de alimentación doméstica tenga una conexión a tierra adecuada.
- Conecte la campana a la chimenea con un tubo con un diámetro de al menos 120 mm. El recorrido de los humos debe ser lo más corto posible.
- Se tienen que respetar todas las normativas sobre la descarga del aire.
- No conecte la campana extractora a conductos de humos de combustión (por ejemplo, calderas, chimeneas, etc.).
- Si la campana se utiliza junto a aparatos no eléctricos (por ejemplo, aparatos de gas), en la habitación se debe asegurar un grado de ventilación suficiente para evitar el reflujos de los gases de combustión. Cuando la campana extractora se utiliza junto a aparatos no eléctricos, la presión negativa en la habitación no debe ser superior a 0,04 mbar para evitar que los humos vuelvan al local a través de la campana extractora.
- El aire no debe descargarse a través de un conducto utilizado para los gases de combustión procedentes de aparatos de combustión de gas u otros

combustibles.

- Si el cable de alimentación está dañado, debe ser reemplazado por el fabricante o por un técnico del servicio de asistencia.
- Conecte la clavija a una toma de corriente conforme con las normativas vigentes y que se encuentre en una posición accesible.
- Con respecto a las medidas técnicas y de seguridad que se deben tomar para la descarga de los humos, es importante seguir escrupulosamente las normas establecidas por las autoridades locales.

 **ADVERTENCIA:** antes de instalar la campana, retire las películas de protección.

- Utilice solo tornillos y accesorios adecuados para la campana.

 **ADVERTENCIA:** no instalar los tornillos o elementos de sujeción de acuerdo con estas instrucciones puede comportar riesgos de descargas eléctricas.

- No observe directamente con instrumentos ópticos (prismáticos, lupa...).
- No realice flambeados bajo la campana: se podría producir un incendio.
- Este aparato puede ser utilizado por niños mayores de 8 años y por personas con capacidades físicas, sensoriales o mentales reducidas o

con experiencia y conocimiento insuficientes, siempre que sean vigilados atentamente e instruidos sobre el uso seguro del aparato y sobre los peligros que conlleva. Asegúrese de que los niños no jueguen con el aparato. La limpieza y el mantenimiento por parte del usuario no deben ser llevados a cabo por niños, a menos que sean vigilados.

- Vigile siempre a los niños para asegurarse de que no jueguen con el aparato.
- El aparato no debe ser utilizado por personas (incluidos niños) con capacidades físicas, sensoriales o mentales reducidas o con experiencia y conocimientos insuficientes, a menos que sean vigilados atentamente e instruidos al respecto.

 Cuando se usan aparatos de cocción, las partes accesibles pueden calentarse mucho.

- Limpie y/o reemplace los filtros después del tiempo especificado (peligro de incendio). Véase el apartado Mantenimiento y limpieza.
- Debe haber una ventilación adecuada del local cuando la campana se utiliza simultáneamente a aparatos de gas u otros combustibles (no se aplica a aparatos que descargan únicamente el aire en el local).
- El símbolo  en el producto o

en su embalaje indica que el producto no debe desecharse como un residuo doméstico normal. El producto a eliminar se tiene que llevar a un centro de recogida especializado en el reciclaje de componentes eléctricos y electrónicos. Al asegurarse de que este producto se deseché correctamente, ayudará a evitar las posibles consecuencias negativas para el medioambiente y la salud que podrían derivarse de su eliminación inadecuada. Para obtener información más detallada sobre el reciclaje de este producto, póngase en contacto con el ayuntamiento, el servicio local de eliminación de residuos o la tienda donde compró el producto.

Declaración de conformidad

El fabricante declara que este aparato con funcionalidad radio K-Link + WIFI cumple con la directiva 2014/53/EU.

El texto completo de la declaración de conformidad UE está disponible en la siguiente dirección Internet, realizando una búsqueda por código de producto:

["https://www.faberspa.com/en/product-documentation/"](https://www.faberspa.com/en/product-documentation/)

Este código se encuentra en la etiqueta colocada dentro del producto.

Bandas de frecuencia	Potencia máxima transmitida
----------------------	-----------------------------

2,4 GHz	100 mW máx.
5 GHz	100 mW máx.

2. USO

- La campana extractora está diseñada exclusivamente para uso doméstico con el fin de eliminar los olores de la cocina.
- No utilice nunca la campana para fines distintos para los que ha sido diseñada.
- No deje llamas altas debajo la campana cuando esté funcionando.
- Ajuste la intensidad de la llama de manera que abarque exclusivamente el fondo del recipiente de cocción y no sobresalga por los lados.
- Las freidoras deben vigilarse constantemente durante el uso: el aceite sobrecalentado puede encenderse.

3. LIMPIEZA Y MANTENIMIENTO

- El filtro de carbón activo no se puede lavar ni regenerar, y se debe cambiar aproximadamente cada 4 meses de funcionamiento o con mayor frecuencia en caso de uso muy intensivo (W).

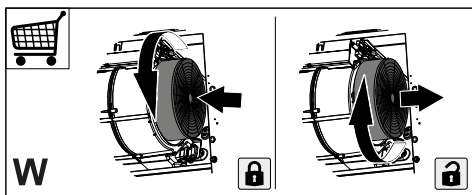



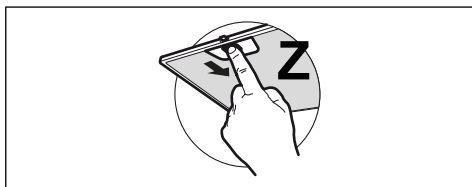



- Los filtros de grasa deben limpiarse cada 2 meses de funcionamiento o con mayor frecuencia en caso de uso muy intensivo y se pueden lavar en el lavavajillas (Z).





- Limpie la campana con un paño húmedo y un detergente líquido neutro.
- Evite utilizar alcohol o productos a base de silicona para limpiar el interior y el exterior de la campana extractora.

4. MANDOS

Antes de utilizar los mandos de la campana, realizar la configuración guiada en el monitor, empezando por la selección del idioma deseado.

Tecla	Presión tecla	Función	Led				
			S1				
							
	L	T1	T2	T3	T4		
L	Breve	Las luces se alternan entre alta intensidad, media intensidad (si la hay presente), apagadas. Si está presente una placa de inducción emparejada con la campana, cuando la campana está apagada, en cuanto se enciende la placa de inducción, las luces de la campana se encienden a la intensidad máxima.	-				
	Larga con luz encendida	Selección placa de inducción/gas Selecciona el tipo de placa de cocción utilizada, entre inducción y gas. Está configurada en fábrica el tipo Placa de inducción.	1 parpadeo de los ledes T2 y T3: confirma la selección de la Placa de Inducción. 2 intermitentes de los ledes T2 y T3: confirma la selección de la Placa cocción de gas.				
	Larga con todas las cargas apagadas (motor y luces)	Se ejecuta el reset de la alarma saturación Filtros .	Led T1 parpadea 3 veces.				
T1	Breve	Enciende/apaga el motor a la primera velocidad.	Fijo				
T2	Breve	Enciende el motor a la segunda velocidad.	Fijo				
	Larga con luz o motor encendidos	Función 24h Activa/Desactiva el motor en la modalidad Intercambio Aire 24h, una velocidad que permite una aspiración de 10 minutos cada hora, para un ciclo de 24 horas. No se puede activar cuando está activado el modo Intensivo.	Intermitente				
	Larga con todas las cargas apagadas (motor y luces)	Activa/Desactiva la alarma de los Filtros de Carbón Activo .	Led parpadea 2 veces: alarma activada. Led parpadea 1 vez: alarma desactivada.				
		Señala la alarma de saturación Filtros de Grasa Metálicos y la necesidad de lavarlos. La alarma se activa después de 100 horas de trabajo efectivo de la campana.	Led T2 y T3 encendidos fijos con la campana apagada.				
		Señala la alarma de saturación del filtro antiolores de carbón activo . La alarma se activa después de 200 horas de trabajo efectivo de la campana.	Led T2 y T3 intermitentes con la campana apagada.				

T3	Breve	Enciende el motor a la tercera velocidad.	Fijo
	Larga con luz o motor encendidos	Enciende el motor a la velocidad Intensiva . Esta velocidad está temporizada en 6 minutos. Una vez finalizado el intervalo de tiempo, el sistema regresa automáticamente a la velocidad seleccionada anteriormente.	Intermitente
	Larga con todas las cargas apagadas (motor y luces)	<p>Emparejamiento K-Link</p> <p>Antes de activar el procedimiento, seguir las indicaciones específicas de los manuales de los dispositivos a emparejar.</p> <p>Se activa el procedimiento de emparejamiento con la campana a dispositivos compatibles K-Link. Se pueden emparejar hasta 3 placas de inducción. Consultar el manual de los dispositivos para las operaciones que deben llevarse a cabo en éstos.</p> <p>El procedimiento de emparejamiento tarda 2 minutos. Cuando en este intervalo de tiempo no se reconozca ningún dispositivo, es preciso comprobar si se ha activado anteriormente el procedimiento de los dispositivos a emparejar. Puede ser que se haya alcanzado el límite máximo de los dispositivos emparejables.</p>	<p>Led T1 y T2 intermitentes:</p> <p>procedimiento de emparejamiento en curso.</p> <p>Una vez finalizado correctamente el procedimiento, los ledes T1 y T2 se encienden por 2 segundos.</p>
T4	Larga con luz o motor encendidos	<p>Modo AUTO</p> <p>Activa/Desactiva el modo de funcionamiento automático. Cada vez que se presionan otras teclas de velocidad el modo AUTO se desactiva.</p> <p>El modo AUTO se activa pulsando la tecla o tras encender la Placa inducción emparejada. La velocidad de la campana será ajustada automáticamente utilizando el nivel de potencia más alto presente en las zonas de la placa de cocción. Cuando se apaga la placa de inducción se mantiene la última velocidad ejecutada durante 5 segundos, después la velocidad 1 durante 15 minutos. Una vez finalizados los 15 minutos el motor se apaga. El estado de las luces no cambia.</p> <p>Gracias a la presencia del Sensor Calidad Aire un algoritmo es capaz de modular las velocidades en base al nivel de calidad del aire aspirado.</p> <p>ATENCIÓN: La funcionalidad del algoritmo está optimizada para los tipos de cocina más comunes. Preparaciones no comunes podrían producir una respuesta no optimizada.</p>	<p>Encendido fijo:</p> <p>modo AUTO activado.</p> <p>Apagado:</p> <p>modo AUTO desactivado.</p>
	Larga con todas las cargas apagadas (motor y luces)	<p>Desacoplamiento K-Link</p> <p>Se activa el procedimiento de eliminación de todos los dispositivos compatibles K-Link emparejados anteriormente con función Emparejamiento K-Link.</p>	Una vez finalizado correctamente el procedimiento, los ledes T1 y T2 parpadean 5 veces.
	Breve	Véase última función de la tecla  en el monitor	-
 Tecla en el monitor	Breve	<p>Oscurece/Aviva el monitor.</p> <p>El monitor oscurecido no se apaga y puede reiniciarse rápidamente.</p> <p>Si el motor y las luces están apagados y si el monitor no está conectado a WiFi/Internet cuando se pulsa la tecla, el monitor se apaga.</p>	Led rojo en el monitor y led S1 encendidos: monitor oscurecido.
	Larga	<p>Enciende/Apaga el monitor.</p> <p>El reinicio del monitor tarda más que el tiempo de reactivación.</p>	Led rojo en el monitor y led S1 apagados: monitor apagado.
	Breve de la tecla T4	Enciende el monitor si está apagado.	-

5. APP FABER CLOUD

La App Faber Cloud está disponible para smartphone iOS y Android y permite acceder a todas las funciones de la campana a través de una interacción remota.

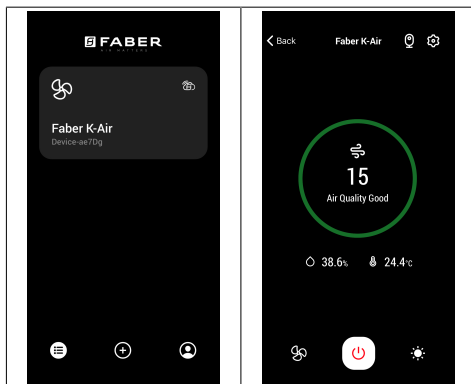



Icono	Función
	Página principal
	Añadir nuevo dispositivo
	Gestión perfil de usuario
	Conectado a la red Wi-Fi Faber
	Apagado/encendido campana
	Gestión instalación de iluminación
	Gestión velocidad motor
	Función Intensiva
	Función 24h
	Función Delay
AUTO	Función Automático
	Gestión ajustes App

6. ILUMINACIÓN

- Para la sustitución, contacte con el Servicio de Asistencia Técnica ("Para la compra, contacte con el Servicio de Asistencia Técnica").

1. SICHERHEITSINFORMATIONEN

 Lesen Sie bitte für Ihre eigene Sicherheit und die korrekte Funktion des Geräts diese Betriebsanleitung sorgfältig durch, bevor Sie es installieren und in Betrieb nehmen. Bewahren Sie die Betriebsanleitung stets zusammen mit dem Gerät auf, auch falls Sie dieses verkaufen oder Dritten überlassen. Es ist wichtig, dass die Benutzer mit allen Funktions- und Sicherheitsmerkmalen des Gerätes vertraut sind.

 Die Kabel müssen von kompetentem Fachpersonal angeschlossen werden.

- Der Hersteller haftet nicht für etwaige Schäden, die durch fehlerhafte Installation oder falschen Gebrauch entstehen können.
- Der Mindestsicherheitsabstand zwischen dem Kochfeld und der Abzugshaube beträgt 650 mm (einige Modelle können auch niedriger installiert werden; siehe Abschnitt Abmessungen und Installation).
- Sollten die Installationsanweisungen des Gaskochfelds einen größeren Abstand als oben angegeben vorsehen, ist dies zu berücksichtigen.

- Sicherstellen, dass die Netzspannung den Angaben auf dem Typenschild im Inneren der Haube entspricht.
- Trennvorrichtungen müssen in Übereinstimmung mit den Verkabelungsvorschriften in die feste Installation eingebaut werden.
- Für Geräte der Klasse I sicherstellen, dass das Hausstromnetz über eine geeignete Erdung verfügt.
- Die Abzugshaube mit einem Rohr, das einen Durchmesser von mindestens 120 mm haben muss, an die Abluftleitung anschließen. Die Abluftstrecke muss so kurz wie möglich sein.
- Alle gesetzlichen Vorschriften im Bereich Abluft einhalten.
- Die Abzugshaube darf nicht an einen Schacht angeschlossen werden, in den Rauchgase abgeleitet werden (z. B. von Heizkesseln, Kaminen, usw.).
- Falls die Abzugshaube gleichzeitig mit nichtelektrischen Geräten (z.B. Gasgeräten) verwendet wird, muss der Raum über eine ausreichende Lüftung verfügen, damit der Rückfluss der Abgase verhindert wird. Bei gleichzeitigem Betrieb der Abzugshaube mit nicht elektrisch betriebenen Geräten darf der Unterdruck im Raum nicht mehr als 0,04 mbar betragen, damit die Abgase nicht wieder durch die Abzugshaube in

- den Raum gesogen werden.
- Die Abluft darf nicht über eine Abgasleitung von Feuerstätten, die mit Gas oder anderen Brennstoffen betrieben werden, abgeführt werden.
 - Wenn das Gerätekabel beschädigt ist, muss es vom Hersteller oder von einem Kundendiensttechniker ersetzt werden.
 - Den Stecker in eine zugängliche, den geltenden Vorschriften entsprechende Steckdose stecken.
 - Was die technischen und Sicherheitsmaßnahmen für die Abgasführung betrifft, sind die Vorgaben der örtlichen Behörden streng einzuhalten.

 **WARNUNG:** Bevor die Abzugshaube installiert wird, die Schutzfolien abziehen.

- Nur für die Abzugshaube geeignete Schrauben und Kleinteile verwenden.

 Werden die Schrauben und Befestigungsteile nicht gemäß der vorliegenden Anleitung befestigt, kann die Gefahr von Stromschlägen bestehen.

- Nicht direkt mit optischen Instrumenten (Fernglas, Lupe, usw.) in das Licht schauen.
- Auf keinen Fall unter der Abzugshaube flambieren. Es besteht Brandgefahr.
- Dieses Gerät kann von Kindern ab einem Alter von 8 Jahren und von Personen mit

- eingeschränkten physischen, sensorischen oder geistigen Fähigkeiten oder einem Mangel an Erfahrung und/oder Wissen verwendet werden, wenn sie beaufsichtigt werden oder bezüglich des sicheren Gebrauchs des Geräts unterwiesen wurden und die daraus resultierenden Gefahren verstanden haben. Kinder dürfen nicht mit dem Gerät spielen. Reinigung und Benutzerwartung dürfen nicht durch Kinder ohne Beaufsichtigung durchgeführt werden.
- Kinder müssen beaufsichtigt werden, damit sichergestellt wird, dass sie nicht mit dem Gerät spielen.
- Dieses Gerät darf nicht von Personen (einschließlich Kindern) mit eingeschränkten physischen, sensorischen oder geistigen Fähigkeiten oder einem Mangel an Erfahrung und/oder Wissen verwendet werden, außer wenn sie beaufsichtigt werden oder unterwiesen wurden.
-  Die zugänglichen Teile können während der Verwendung der Kochgeräte sehr heiß werden.
- Die Filter nach dem angegebenen Intervall reinigen und/oder ersetzen (Brandgefahr). Siehe Absatz **Wartung und Reinigung**.
- Wird die Abzugshaube gleichzeitig mit Geräten verwendet, die mit Gas oder anderen Brennstoffen betrieben

werden, muss der Raum über eine ausreichende Lüftung verfügen (gilt nicht für Geräte, die nur Luft in den Raum abgeben).

- Das Symbol  am Produkt oder auf der Verpackung weist darauf hin, dass das Gerät nicht als normaler Hausmüll entsorgt werden darf. Das Altgerät muss vielmehr einer speziellen Sammelstelle für elektrische und elektronische Altgeräte zugeführt werden. Mit der vorschriftsmäßigen Entsorgung des Gerätes trägt der Benutzer dazu bei, schädliche Auswirkungen auf Umwelt und Gesundheit zu vermeiden. Für weitere Informationen über das Recycling dieses Produktes wenden Sie sich bitte an die Gemeinde, den örtlichen Abfallentsorgungsdienst oder den Händler, bei dem Sie das Gerät gekauft haben.

Konformitätserklärung

Der Hersteller erklärt, dass dieses Gerät mit K-Link + WLAN - Funktion die Anforderungen der Richtlinie 2014/53/EU erfüllt.

Der vollständige Text der EU-Konformitätserklärung ist auf der folgenden Internetadresse unter Eingabe des Produktcodes in das Suchfeld einsehbar:

“<https://www.faberspa.com/product-documentation/>”

Der Produktcode kann auf den Etikett im Produkt abgelesen werden.

Frequenzbereiche	Maximal gesendete Leistung
2,4 GHz	Max. 100 mW
5 GHz	Max. 100 mW

2. GEBRAUCH

- Die Abzugshaube wurde ausschließlich dazu entwickelt, um im Haushalt Küchendünste zu beseitigen.
- Die Haube niemals für andere Zwecke verwenden, als die für welche sie entwickelt worden ist.
- Unter der eingeschalteten Haube keine offenen hohen Flammen benutzen.
- Die Flamme so regulieren, dass sie nicht über den Umfang des Kochgeschirrs hinausreicht.
- Fritteusen müssen während des Gebrauchs ständig überwacht werden: Überhitztes Öl könnte sich entzünden.

3. REINIGUNG UND WARTUNG

- Der Aktivkohlefilter kann weder gewaschen noch regeneriert werden und muss etwa alle 4 Betriebsmonate oder bei intensiver Nutzung häufiger ersetzt werden (W).

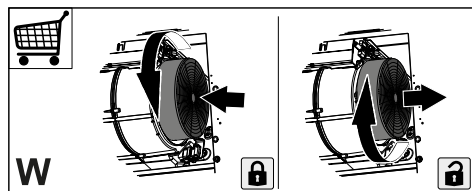



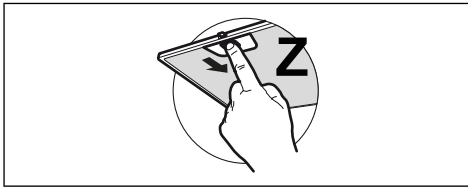



- Die Fettfilter sind alle 2 Betriebsmonate bzw. bei intensiver Nutzung häufiger zu reinigen und können in der Spülmaschine gewaschen werden (Z).





- Die Haube mit einem feuchten Lappen und einem flüssigen Neutralreiniger reinigen.
- Vermeiden Sie den Einsatz von Alkohol oder Produkten auf Silikonbasis zur Reinigung der Innen- und Außenseite der Dunstabzugshaube.

4. STEUERBEFEHLE

Bevor Sie die Bedienelemente auf der Haube verwenden, führen Sie die geführte Konfiguration am Monitor durch, beginnend mit der Auswahl der gewünschten Sprache.

<div style="display: flex; justify-content: space-around; align-items: center;"> <div style="text-align: center;">  L </div> <div style="text-align: center;">  T1 </div> <div style="text-align: center;">  T2 </div> <div style="text-align: center;">  T3 </div> <div style="text-align: center;">  T4 </div> <div style="text-align: center;">  S1 </div> </div>			
Taste	Tastendruck	Funktion	Led
L	Kurz	Die Leuchten wechseln zwischen hoher Intensität, mittlerer Intensität (falls vorhanden), aus. Bei einem mit der Dunstabzugshaube gekoppelten Induktionskochfeld schalten sich die Lichter, wenn man das Induktionskochfeld bei abgeschalteter Dunstabzugshaube einschaltet, ein und leuchten mit maximaler Helligkeit.	-
	Lang mit Beleuchtung eingeschaltet	Auswahl Kochfeld Induktion/Gas Wählt zwischen dem Induktionskochfeld oder dem Gasfeld aus. Im Werk wird der Typ Induktionskochfeld eingestellt.	1 Mal Blinken der LEDs T2 und T3: Bestätigung der Auswahl Induktionskochfeld. 2 x Blinken der LEDs T2 und T3: Bestätigung der Auswahl Gasplatte.
	Lang mit allen Lasfen aus (Motor und Licht)	Der Filtersättigungsalarm wird zurückgesetzt.	Led T1 blinkt 3 mal.
T1	Kurz	Schaltet den Motor auf die erste Geschwindigkeitsstufe ein/aus.	Dauerleuchten
T2	Kurz	Schaltet den Motor auf die zweite Leistungsstufe.	Dauerleuchten
	Lang mit Beleuchtung oder Motor eingeschaltet	24h-Funktion Aktivieren/Deaktivieren des Motors im 24h-Luftaustauschmodus; eine Drehzahl, welche die Absaugung von 10 Minuten pro Stunde in einem 24 Stunden andauernden Zyklus ermöglicht. Kann nicht aktiviert werden, wenn der Intensivmodus aktiv ist.	Blinkend
	Lang mit allen Lasfen aus (Motor und Licht)	Aktiviert/Deaktiviert die Alarmlmeldungen der Aktivkohlenfilter.	Led blinkt 2 Mal: Alarm aktiviert. Led blinkt 1 Mal: Alarm deaktiviert.
		Alarmlmeldung, dass die Metallfetfilter gesättigt sind und gewaschen werden müssen. Die Alarmlmeldung wird nach 100 effektiven Betriebsstunden der Dunstabzugshaube generiert. Signalisiert den Sättigungsalarm des Aktivkohle-Geruchsfilters. Die Alarmlmeldung wird nach 200 effektiven Betriebsstunden der Dunstabzugshaube generiert.	Led T2 und T3 leuchten bei abgeschalteter Dunstabzugshaube. Led T2 und T3 blinken bei abgeschalteter Dunstabzugshaube.

T3	Kurz	Schaltet den Motor auf die dritte Leistungsstufe.	Dauerleuchten
	Lang mit Beleuchtung oder Motor eingeschaltet	Schaltet den Motor auf die Intensive Geschwindigkeitsstufe ein. Die Geschwindigkeit ist auf 6 Minuten eingestellt. Sobald die Zeit abgelaufen ist, kehrt das System automatisch auf die vorher gewählte Geschwindigkeitsstufe zurück.	Blinkend
T4	Lang mit allen Lasten aus (Motor und Licht)	K-Link-Verbindung Vor dem Starten des Vorgangs den spezifischen Anleitungen aus den Betriebsanleitungen der anzukoppelnden Geräte folgen. Der Vorgang zum Zuordnen der Haube zu K-Link-kompatiblen Geräten wird gestartet. Sie können bis zu 3 Induktionskochfelder miteinander verbinden. Siehe die Betriebsanleitung der Geräte zu den für die Geräte durchzuführenden Vorgänge. Der Kopplungsvorgang dauert 2 Minuten. Wenn innerhalb dieses Zeit, kein Gerät erkannt wird, überprüfen, ob man vorher den Vorgang für die anzukoppelnden Geräte gestartet hat. Es ist möglich, dass die Höchstzahl an koppelbaren Geräten erreicht ist.	Led T1 und T2 blinken: Kopplungsvorgang läuft. Sobald der Vorgang erfolgreich abgeschlossen wurde, leuchten die Led T1 und T2 für 2 Sekunden.
	Lang mit Beleuchtung oder Motor eingeschaltet	AUTO-Modus Aktiviert/Deaktiviert die Automatik-Funktion. Bei jeder Betätigung der Geschwindigkeitstasten wird der AUTO-Modus deaktiviert. Der AUTO-Modus wird durch Druck der Taste oder beim Einschalten des gekoppelten Induktionskochfelds aktiviert. Die Geschwindigkeitsstufe der Dunstabzugshaube wird automatisch eingestellt, wenn man die höchste Leistungsstufe in der Kochfeldzone benutzt. Beim Abschalten des Induktionskochfelds läuft die Dunstabzugshaube noch für 5 Sekunden auf der zuletzt eingeschalteten Geschwindigkeitsstufe und dann für 15 Minuten auf der Geschwindigkeitsstufe 1. Nach 15 Minuten schaltet sich der Motor ab. Der Status der Lichter ändert sich nicht. Dank des Luftqualitätssensors ist ein Algorithmus in der Lage, die Geschwindigkeiten entsprechend dem Qualitätsniveau der angesaugten Luft zu modulieren. ACHTUNG: Die Funktionalität des Algorithmus ist für die gängigsten Kochtypen optimiert. Unübliche Vorbereitungen können ein nicht optimiertes Ansprechen erzeugen.	Dauerleuchten: Auto-Modus aktiviert. Aus: Auto-Modus deaktiviert.
	Lang mit allen Lasten aus (Motor und Licht)	Unterbrechung der K-Link-Verbindung Der Löschvorgang für alle vorher mit der Funktion K-Link-Verbindung gekoppelten K-Link kompatiblen Geräte wird gestartet.	Nach erfolgreichem Abschluss des Vorgangs blinken die Led T1 und T2 5 Mal.
	Kurz	Siehe letzte Funktion der Taste  auf dem Monitor	-
 Taste auf dem Monitor	Kurz	Dimmt/Erweckt den Monitor. Der gedimmte Monitor wird nicht ausgeschaltet und kann schnell wieder eingeschaltet werden. Wenn der Motor und die Beleuchtung ausgeschaltet sind und wenn der Monitor beim Drücken der Taste nicht mit WiFi/Internet verbunden ist, wird der Monitor ausgeschaltet.	Rote LED am Monitor und S1 leuchtet: Monitor gedimmt.
	Lang	Schaltet den Monitor ein/aus . Das Einschalten des Monitors dauert länger als das Aufwachen.	Rote LED am Monitor und S1-LED ausgeschaltet: Monitor ausgeschaltet.
	Kurzer Druck auf die Taste T4	Schaltet den Monitor ein, wenn er ausgeschaltet ist.	-

5. APP FABER CLOUD

Die App Faber Cloud steht für Smartphone iOS und Android zur Verfügung und erlaubt den Zugriff auf alle Funktionen der Dunstabszugshaube über eine Remote-Interaktion.

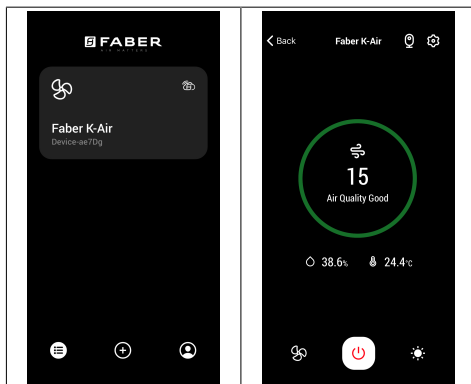

Icon	Funktion
	Home Page
	Ein neues Gerät hinzufügen
	Verwaltung Benutzerprofil
	Verbindung mit dem WLAN-Netz Faber
	Aus-/Einschalten Dunstabszugshaube
	Verwaltung Beleuchtungsanlagen
	Verwaltung Motordrehzahl
	Intensiv-Funktion
	24h-Funktion
	Delay-Funktion
AUTO	Automatik-Funktion
	Verwaltung App-Einstellungen

6. BELEUCHTUNG

- Wenden Sie sich für den Austausch an den technischen Kundendienst ("Wenden Sie sich für den Kauf an den technischen Kundendienst").

1. GÜVENLİK HAKKINDA BİLGİLER

i Kendi güvenliğiniz açısından ve cihazın düzgün çalışması için, kurulum ve devreye alma işlemlerini gerçekleştirmeden önce, lütfen bu kılavuzu dikkatlice okuyunuz. Satış ya da üçüncü şahıslara devir durumunda dahi, işbu talimatları cihaz ile birlikte bulundurun. Kullanıcıların, cihazın tüm işletim ve güvenlik özelliklerini bilmele-ri önemlidir.

! Kablo bağlantıları, ehil bir kişi tarafından yapılmalıdır.

- Ürünün yanlış montajı veya kullanımından doğacak olan hasarlardan üretici sorumlu tutulamaz.
- Ocak ile davlumbaz aspiratörü arasındaki minimum güvenlik mesafesi 650 mm'dir (bazı modeller daha düşük bir yükseklikte monte edilebilir, çalışma boyutlarına ve kurulumuna ilişkin paragrafa bakın).
- Gazlı ocağın montaj talimatları, yukarıda belirtilenden daha fazla bir mesafe olması gerektiğini belirtiyorsa, bu göz önünde bulundurulmalıdır.
- Şebeke geriliminin, davlumbazın içine uygulanmış olan etiket üzerinde belirtilen gerilime karşılık gelip gelmediğini kontrol edin.

- Bağlantı kesme cihazları, kablolama sistemindeki yönetmeliklere uygun olarak sabit sisteme monte edilmelidir.
- 1. Sınıf cihazlar için, ev güç kaynağının düzgün topraklandığını kontrol edin.
- Davlumbazı, çapı en az 120 mm olan bir boru ile, duman tahliye bacasına bağlayın. Dumanın izlediği güzergah, mümkün olduğunca kısa olmalıdır.
- Hava tahliyesi ile ilgili tüm yönetmeliklere uyulmalıdır.
- Davlumbaz aspiratörünü, (örn; şofben, şömine, vb. gibi) yanıcı duman ihtiva eden kanallara bağlamayın.
- Eğer davlumbaz, elektrikli olmayan cihazlar ile (örneğin gazlı cihazlar) bir kombinasyon halinde kullanılıyorsa, tahliye gazının geriye doğru akışının önlenmesi için, yeter seviyede bir yerel havalandırma sağlanmış olmalıdır. Davlumbazın, elektrik akımı tarafından beslenmeyen cihazlarla kombine bir halde kullanıldığı zaman, ilgili mahaldeki negatif basınç, dumanın davlumbaz tarafından geriye emilmesini önlemek için, 0,04 mbar'ı aşmamalıdır.
- Hava, gaz yakma cihazlarından veya diğer yakıtlardan çıkan egzoz gazları için kullanılan bir kanaldan tahliye edilmemelidir.
- Besleme kablosu, eğer hasar görmüşse, üretici tarafından ya da bir servis teknisyeni tarafından ikame edilmelidir.

- Fişi, mevcut yürürlükteki mevzuata uygun ve erişilebilir bir prize bağlayın.
- Dumanın tahliyesi için uygulanacak teknik ve emniyet tedbirlerine ilişkin olarak, yerel makamlar tarafından belirlenen kurallara titiz bir şekilde riayet edilmesi önemlidir.

⚠ UYARI: Davlumbazı monte etmeden önce, koruyucu filmleri çıkartın.

- Davlumbaz için sadece vidalar ve uygun tipteki parçalar kullanın.

⚠ UYARI: İşbu talimatlara uygun vida ve sabitleyicilerle monte edilmemesi, elektrik şokla sonuçlanabilir.

- Optik aletler ile (dürbün, büyüteç, vb.) doğrudan doğruya gözlemlemeyin.
- Davlumbazın altında flambe yemek pişirmeyin: bir yangın oluşmasına neden olabilir.
- Bu cihaz, 8 yaşının altında olmayan çocuklar tarafından ve psikolojik, fiziksel, duyuşal yetenekleri sınırlı veya bilgi ve becerileri yetersiz olan kişiler tarafından, cihazın emniyetli bir şekilde nasıl kullanılacağı ve oluşabilecek tehlikeler hakkında dikkatlice denetlenmeleri ve talimatlandırılmaları şartıyla, kullanılabilir. Çocukların cihaz ile oynamadıklarından emin olun. Kullanıcı tarafından yapılacak temizlik ve bakım işlemleri, denetlenmedikleri sürece, çocuklar tarafından yürütülme-

melidir.

- Çocukları, cihaz ile oynamadıklarından emin olarak gözlemleyin.
- Bu ev aleti, psikolojik, fiziksel, duyuşal sorunları olan veya tecrübe ve bilgi eksikliği olan kişilerce (çocuklar dahil), güvenliklerinden sorumlu birisi tarafından gözlemlenmedikçe ve talimat verilmedikçe kullanılmamalıdır.

⚠ Erişilebilir parçalar, pişirme ekipmanlarının kullanılması esnasında çok sıcak bir hal alabilirler.

- Belirtilen zaman periyodundan sonra, filtreleri temizleyin ve/veya ikame edin (yangın tehlikesi). Bakım ve temizlik paragrafına bakın.
- Davlumbaz, gaz veya diğer yakıtları kullanan başka aletlerle birlikte kullanıldığında, oda yeterli derecede havalandırılmalıdır (sadece odaya hava salınımı yapan ev aletlerine uygun değildir).
- Ürün ya da  ambalajı üzerinde bulunan sembol, ürünün normal evsel atık olarak atılmayacağını gösterir. İmha edilecek ürün, elektrikli ve elektronik bileşenlerinin geri dönüşümü için, yetkili bir toplama merkezine teslim edilmelidir. Bu ürünün doğru şekilde imha edildiğinden emin olunması, aksi takdirde uygunsuz bir şekilde imhasından kaynaklanabilecek, çevre ve sağlık bakımından, muhtemel olumsuz sonuçla-

rın önlenmesine yardımcı olacaktır. Bu ürünün geri dönüşümü hakkında daha detaylı bilgi için, Belediye ile, yerel atık toplama imha servisi ile ya da ürünün satın alındığı mağaza ile irtibata geçiniz.

Uygunluk Beyanı

İmalatçı, K-Link + WIFI kablosuz bağlantı özelliğine sahip bu cihazın 2014/53/EU sayılı Direktif'e uygun olduğunu beyan eder.

CE uygunluk beyanının eksiksiz metnini şu İnternet adresinde ürün koduyla arama yaparak bulabilirsiniz:

“<https://www.faberspa.com/en/product-documentation/>”

Söz konusu kodu ürünün içinde bulunan etikette bulabilirsiniz.

Frekans bantları	İletilen azami güç
2,4 GHz	100 mW maks.
5 GHz	100 mW maks.

2. KULLANIM

- Emici davlumbaz, sadece, mutfaktaki kokuları ortadan kaldırmak amacıyla, bir elektrikli ev aleti olarak kullanım için tasarlanmıştır.
- Davlumbazı, tasarlanmış olan amaçlarından farklı bir amaç için asla kullanmayın.

4. KOMUTLAR

Davlumbaz üzerindeki kumandaları kullanmadan önce, dilediğiniz dilin bölümünden başlayarak monitör üzerinde rehberli yapılandırmayı gerçekleştirin.

- Çalıştığı esnada, davlumbazın altında asla yüksek alev bırakmayın.
- Alevin yoğunluğunu, kenarları sarmadığından emin olarak, pişirme kabının alt tarafında doğru yönlendirilecek şekilde ayarlayın.
- Fritözler ve derin kızartma tavaları kullanıcıları esnasında sürekli olarak takip edilmelidirler: ısınmış yağ alev alabilir.

3. TEMİZLİK VE BAKIM



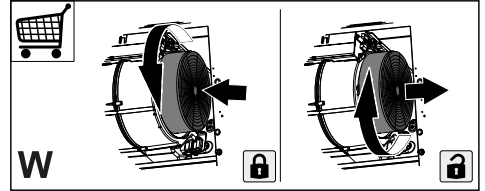

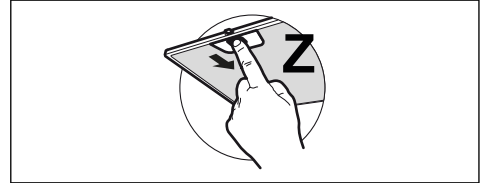

- Karbon filtreleri ne yıkanabilirler ne de yeniden oluşturulabilirler ve bu sebeple, yaklaşık 4 aylık bir kullanım sonunda ya da daha yoğun kullanımlarda daha sıklıkla değiştirilmeleri gerekmektedir (W).

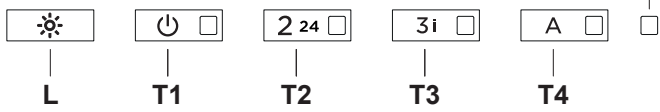

- Yağ filtreleri her 2 aylık kullanımda veya yoğun olarak kullanılıyorsa daha sıklıkla temizlenmelidirler ve bu amaç için makinesinde yıkanabilirler (Z).



- Nemli bir bez ve hafif bir sıvı deterjan kullanmak suretiyle davlumbazı temizleyin.
- Davlumbazın iç ve dış kısmını temizlemek için alkol ya da silikon bazlı ürünleri kullanmayınız.

			S1			
						
						
						
						
						
						
	L	T1	T2	T3	T4	
Tuş	Tuşa şekli	basış	Fonksiyonu			Led
L	Kısa süreli		Işıklar yüksek şiddet, orta şiddet (varsa) ve kapalı arasında değişir.			-
			Davlumbaza bağlı bir indüksiyon ocağı varsa, davlumbaz kapalıyken indüksiyon ocağı açılır açılmaz davlumbazın ışıkları en yüksek şiddette yanar.			
	İşıklar açıkken uzun süreli		İndüksiyon/Gaz Ocağı Seçimi Kullanılan ocak türünü İndüksiyon veya Gaz olarak seçer. Fabrika ayarı olarak İndüksiyon Ocağı türü seçilmiştir.			T2 ve T3 led lambaları 1 kez yanıp söner: İndüksiyonlu Ocak seçim onayı. T2 ve T3 led lambaları 2 kez yanıp söner: Gaz Ocağı seçim onayı.
	Tüm yükler (motor ve ışıklar) kapalıyken uzun süreli		Filtre doygunluk alarmının sıfırlama işlemini yapar.			T1 led lambası 3 kez yanıp söner.
T1	Kısa süreli		Motoru birinci hız seviyesinde açar/kapatır.			Sabit yanar
T2	Kısa süreli		Motor ikinci hızda çalışmaya başlar.			Sabit yanar
			24 Saat Fonksiyonu Motoru 24 Saat Hava Değişimi modunda etkinleştirir/devre dışı bırakır; bu hız, 24 saat boyunca her saatte 10 dakika hava çekilmesine olanak tanır. Yoğun fonksiyonu etkinken etkinleştirilemez.			Yanıp söner
	Tüm yükler (motor ve ışıklar) kapalıyken uzun süreli		Aktif Karbon Filtre alarmını etkinleştirir/devre dışı bırakır.			Led lamba 2 kez yanıp söner: Alarm etkinleştirilir. Led lamba 1 kez yanıp söner: Alarm devre dışı bırakılır.
			Yağ Tutucu Metal Filtre doygunluk alarmını ve bunların yankalarını gerektiğini bildirir. Davlumbaz 100 saat çalıştıktan sonra bu alarm devreye girer. Aktif Karbon Koku Giderici Filtre doygunluk alarmını bildirir. Davlumbaz 200 saat çalıştıktan sonra bu alarm devreye girer.			T2 ve T3 led lambaları davlumbaz kapalıyken sabit yanar. T2 ve T3 led lambaları davlumbaz kapalıyken yanıp söner.
T3	Kısa süreli		Motoru üçüncü hız seviyesinde açar.			Sabit yanar
	İşıklar veya motor açıkken uzun süreli		Motoru Yoğun hız seviyesinde açar. Bu hız 6 dakika zaman ayarlıdır. Süre dolduğunda, sistem otomatik olarak daha önce seçili olan hıza döner.			Yanıp söner
	Tüm yükler (motor ve ışıklar) kapalıyken uzun süreli		K-Link Bağlantısı Bu prosedürü başlatmadan önce bağlantı yapılacak aygıtların kılavuzlarındaki özel talimatları uygulayın. Davlumbazı uyumlu K-Link aygıtlarıyla eşleştirme prosedürü başlatılır. En çok 3 indüksiyon ocağı eşleştirilebilir. Bunlarla ilgili yapılması gereken işlemler için aygıtların kılavuzlarına başvurun. Eşleştirme prosedürü 2 dakika zaman alır. Bu süre zarfında hiçbir aygıt algılanmazsa, bağlanacak aygıtlarda prosedürü daha önce başlattığınızdan emin olun. Eşleştirilebilecek maksimum aygıt sayısına ulaşılmış olabilirsiniz.			T1 ve T2 led lambaları yanıp söner: Eşleştirme prosedürü uygulanıyor. Prosedür başarıyla tamamlandığında, T1 ve T2 led lambaları 2 saniye süresince yanar.

T4	İşıklar veya motor açıkken uzun süreli	<p>OTOMATİK Mod Otomatik çalışma modunu etkinleştirir/devre dışı bırakır. Diğer tuşlara her basıldığında OTOMATİK mod devre dışı kalır.</p> <p>OTOMATİK Mod bu tuşa basıldığında veya Bağlı İndüksiyon Ocağı açıldığında etkinleşir. Davlumbazın hızı, ocak bölgelerinin üzerinde bulunan en yüksek güç seviyesi kullanılarak otomatik ayarlanır. İndüksiyon ocağı kapatıldığında en yüksek hız seviyesi 5 saniye daha devreye sokulur, ardından 15 dakika boyunca 1. hız seviyesi etkinleştirilir. 15 dakika dolduğunda motor kapatılır. Işıkların durumu değişmez.</p> <p>Hava Kalitesi Sensörü sayesinde çekilen hava kalitesinin seviyesine göre bir algoritmayla hızlar değiştirilebilmektedir. DİKKAT: Algoritmanın çalışması en yaygın mutfak tiplerine göre optimize edilmiştir. Yaygın olmayan hazırlıklar optimize edilmemiş bir tepki ortaya çıkarabilir.</p>	<p>Sabit yanar: OTOMATİK mod etkin.</p> <p>Söner: OTOMATİK mod devre dışı.</p>
	Tüm yükler (motor ve ışıklar) kapalıyken uzun süreli	<p>K-Link Bağlantısını Kesme Daha önce K-Link Bağlantısı fonksiyonuyla eşleştirilen tüm uyumlu K-Link aygıtlarını iptal etme prosedürü başlatılır.</p>	Prosedür başarıyla tamamlandığında T1 ve T2 led lambaları 5 kez yanıp söner.
	Kısa süreli	 tuşunun en son fonksiyonuna monitörde bakın	-
 Monitör-deki tuş	Kısa süreli	<p>Monitörü Karartır/Uyandırır. Monitör karartılmış durumdayken kapalı değildir ve çabucak uyarılabilir.</p> <p>Motor ve ışıklar kapalıysa ve monitörün WiFi/İnternet bağlantısı yoksa, bu tuşa basıldığında monitör kapanır.</p>	Monitör üzerindeki kırmızı led lamba ile S1 led lambası yanar: monitör karartılmıştır.
	Uzun süreli	<p>Monitörü açar/kapatır. Monitörün yeniden açılması daha uzun bir uyanma süresi gerektirir.</p>	Monitör üzerindeki kırmızı led lamba ile S1 led lambası söner: Monitör kapalı.
	T4 tuşuna kısa süreli basış	Kapalıysa, monitörü açar .	-

5. FABER CLOUD UYGULAMASI

Faber Cloud Uygulaması iOS ve Android akıllı telefonlarda mevcuttur ve uzaktan etkileşimle davlumbazın tüm işlevlerine erişmenize olanak tanır.

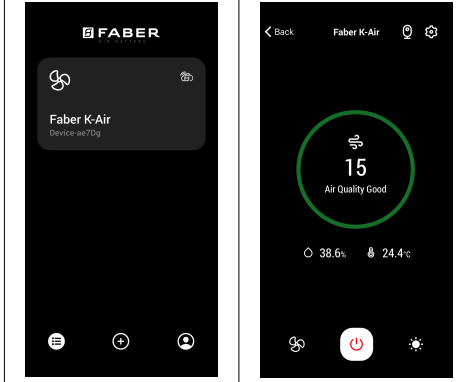

Simge	Fonksiyonu
	Ana sayfa
	Yeni aygıt ekle
	Kullanıcı profili yönetimi
	Faber Wi-Fi ağına bağlantı
	Davlumbazın kapatılması/açılması
	Aydınlatma tesisatı yönetimi
	Motor hızı yönetimi
	Yoğun Fonksiyonu
	24 Saat Fonksiyonu
	Gecikme Fonksiyonu
AUTO	Otomatik Fonksiyonu
	Uygulama ayarları yönetimi

6. IŞIKLANDIRMA

- Değiştirme için Teknik Destek'e başvurun ("Satın alma için teknik destek ile iletişime geçin").

1. ΠΛΗΡΟΦΟΡΙΕΣ ΓΙΑ ΤΗΝ ΑΣΦΑΛΕΙΑ

i Για τη δική σας ασφάλεια και για τη σωστή λειτουργία της συσκευής, παρακαλούμε να διαβάσετε με προσοχή τις παρούσες οδηγίες πριν την εγκατάσταση και τη θέση σε λειτουργία. Φυλάσσετε αυτές τις οδηγίες πάντα μαζί με τη συσκευή, ακόμα και σε περίπτωση μεταβίβασης σε τρίτους. Είναι σημαντικό οι χρήστες να γνωρίζουν όλα τα χαρακτηριστικά λειτουργίας και ασφάλειας της συσκευής.

! Η σύνδεση των καλωδίων πρέπει να γίνει από έναν αρμόδιο τεχνικό.

- Ο κατασκευαστής δεν μπορεί να θεωρηθεί υπεύθυνος για ενδεχόμενες ζημιές που οφείλονται σε ακατάλληλη εγκατάσταση ή χρήση.
- Η ελάχιστη απόσταση ασφαλείας μεταξύ της επιφάνειας των εστιών και του απορροφητήρα είναι 650 mm (Ορισμένα μοντέλα μπορούν να εγκατασταθούν σε μικρότερο ύψος. Ανατρέξτε στην παράγραφο με τις διαστάσεις λειτουργίας και εγκατάστασης).
- Αν οι οδηγίες εγκατάστασης της μονάδας εστιών με υγραέριο υποδεικνύουν ότι απαιτείται απόσταση μεγαλύτερη από εκείνη που αναφέρεται παραπάνω, είναι απαραίτητο να τις λάβετε υπόψη.
- Βεβαιωθείτε ότι η τάση του δικτύου αντιστοιχεί στην τιμή που αναγράφεται στην πινακίδα χαρακτηριστικών στο εσωτερικό του απορροφητήρα.
- Τα συστήματα διακοπής πρέπει να εγκατασταθούν στη μόνιμη εγκατάσταση σύμφωνα με τη νομοθεσία για τις εγκαταστάσεις καλωδίωσης.
- Για τις συσκευές Κλάσης I, βεβαιωθείτε ότι το οικιακό δίκτυο τροφοδοσίας είναι κατάλληλα γειωμένο.
- Συνδέστε τον απορροφητήρα στην καπνοδόχο με ένα σωλήνα με ελάχιστη διάμετρο 120 mm. Η διαδρομή των ατμών πρέπει να είναι όσο το δυνατόν συντομότερη.
- Πρέπει να τηρούνται όλοι οι κανονισμοί αναφορικά με την εκκένωση του αέρα.
- Μη συνδέετε τον απορροφητήρα σε αγωγούς απαγωγής καπναερίων που παράγονται από καύση (π.χ. λέβητες, τζάκια κλπ.).
- Αν χρησιμοποιείτε τον απορροφητήρα σε συνδυασμό με άλλες μη ηλεκτρικές συσκευές (π.χ. συσκευές υγραερίου), θα πρέπει να εξασφαλίσετε τον επαρκή αερισμό του χώρου ώστε να εμποδίσετε την επιστροφή των καπναερίων. Όταν ο απορροφητήρας της κουζίνας χρησιμοποιείται σε συνδυασμό με μη ηλεκτρικές συσκευές, η αρνητική πίεση του χώρου δεν πρέπει να υπερβαίνει τα 0,04 mbar έτσι ώστε να αποφεύγεται η επι-

στροφή των καπναερίων στο χώρο και η αναρρόφησή τους από τον απορροφητήρα.

- Ο αέρας δεν πρέπει να απάγεται μέσω ενός αγωγού που χρησιμοποιείται για την απαγωγή των καπναερίων από συσκευές καύσης που τροφοδοτούνται με αέριο ή άλλα καύσιμα.
- Το ηλεκτρικό καλώδιο, αν πάθει ζημιά, πρέπει να αντικατασταθεί από τον κατασκευαστή ή από έναν τεχνικό του σέρβις.
- Συνδέετε το φισ σε μια πρίζα που συμμορφούται με τους ισχύοντες κανονισμούς και σε σημείο με εύκολη πρόσβαση.
- Όσον αφορά τα τεχνικά μέτρα και τα μέτρα ασφαλείας που πρέπει να εφαρμοστούν για την απαγωγή των καπναερίων, είναι σημαντικό να τηρούνται σχολαστικά οι κανονισμοί των τοπικών φορέων.

 **ΠΡΟΕΙΔΟΠΟΙΗΣΗ:** πριν εγκαταστήσετε τον απορροφητήρα, αφαιρέστε τις προστατευτικές μεμβράνες.

- Χρησιμοποιείτε μόνο βίδες και εξαρτήματα κατάλληλου τύπου για τον απορροφητήρα.

 **ΠΡΟΕΙΔΟΠΟΙΗΣΗ:** η μη τοποθέτηση των βιδών και των συστημάτων στερέωσης σύμφωνα με τις παρούσες οδηγίες, μπορεί να προκαλέσει ηλεκτροπληξία.

- Μην κοιτάζετε απευθείας με

οπτικά όργανα (κιάλια, μεγεθυντικός φακός...).

- Μην μαγειρεύετε φαγητά φλαμπέ κάτω από τον απορροφητήρα: μπορεί να προκληθεί πυρκαγιά.
- Αυτή η συσκευή μπορεί να χρησιμοποιηθεί από παιδιά ηλικίας άνω των 8 ετών και από άτομα με μειωμένες ψυχικές ή διανοητικές ικανότητες, ή από άτομα χωρίς πείρα και επαρκή γνώση, αρκεί να επιβλέπονται και εκπαιδεύονται στην ασφαλή χρήση της συσκευής και στους κινδύνους που απορρέουν από αυτή. Βεβαιωθείτε ότι τα παιδιά δεν παίζουν με τη συσκευή. Ο καθαρισμός και η συντήρηση δεν πρέπει να εκτελούνται από παιδιά, εκτός εάν επιβλέπονται.
- Τα παιδιά πρέπει να επιβλέπονται ώστε να εξασφαλιστεί ότι δεν παίζουν με τη συσκευή.
- Η συσκευή δεν πρέπει να χρησιμοποιείται από άτομα (συμπεριλαμβανομένων των παιδιών) με μειωμένες ψυχικές ή διανοητικές ικανότητες, ή από άτομα χωρίς πείρα και επαρκή γνώση, εκτός εάν ελέγχονται και εκπαιδεύονται.
-  Τα προσβάσιμα μέρη μπορεί να έχουν υψηλή θερμοκρασία κατά τη χρήση των συσκευών μαγειρέματος
- Καθαρίζετε ή/και αντικαθιστάτε τα φίλτρα μετά την καθορισμένη χρονική περίοδο (κίνδυνος πυρκαγιάς). Βλέπε

παράγραφο Συντήρηση και καθαρισμός.

- Πρέπει να υπάρχει κατάλληλος αερισμός στο χώρο όταν ο απορροφητήρας χρησιμοποιείται ταυτόχρονα με συσκευές που χρησιμοποιούν αέριο ή άλλα καύσιμα (δεν ισχύει για συσκευές που απάγουν αποκλειστικά τον αέρα στο χώρο).
- Το σύμβολο  πάνω στο προϊόν ή πάνω στη συσκευασία του υποδεικνύει ότι το προϊόν δεν πρέπει να διατίθεται σαν ένα συνηθισμένο οικιακό απόρριμμα. Το προϊόν προς διάθεση πρέπει να παραδίδεται σε ένα κατάλληλο κέντρο συλλογής για την ανακύκλωση των ηλεκτρικών και ηλεκτρονικών συσκευών. Φροντίζοντας για τη σωστή διάθεση αυτού του προϊόντος, συμβάλλετε στην αποφυγή πιθανών αρνητικών επιπτώσεων για το περιβάλλον και την υγεία, που μπορεί να οφείλονται στην ακατάλληλη διάθεσή του. Για λεπτομερέστερες πληροφορίες σχετικά με την ανακύκλωση αυτού του προϊόντος, απευθυνθείτε στο Δήμο, στην τοπική υπηρεσία συλλογής απορριμμάτων ή στο κατάστημα από το οποίο αγοράσατε το προϊόν.

ΔήλωΔΔΔήλωση Συμμόρφωσης

Ο κατασκευαστής δηλώνει ότι η συσκευή αυτή με λειτουργία ραδιοεπικοινωνίας K-Link + WIFI συμμορφώνεται με την οδηγία 2014/53/ΕΕ.

Το πλήρες κείμενο της δήλωσης συμμόρφωσης ΕΕ διατίθεται στην ακόλουθη διαδικτυακή διεύθυνση εκτελώντας αναζήτηση ανά κωδικό προϊόντος:

“<https://www.faberspa.com/en/product-documentation/>”

Μπορείτε να βρείτε τον σχετικό κωδικό στην ετικέτα που υπάρχει στο εσωτερικό του προϊόντος.

Ζώνες συχνοτήτων	Μέγιστη μεταδιδόμενη ισχύς
2,4 GHz	100 mW max.
5 GHz	100 mW max.

2. ΧΡΗΣΗ

- Ο απορροφητήρας έχει μελετηθεί αποκλειστικά για οικιακή χρήση και για την απαγωγή των οσμών της κουζίνας.
- Ποτέ μη χρησιμοποιείτε τον απορροφητήρα για σκοπό διαφορετικό από εκείνον για τον οποίο έχει σχεδιαστεί.
- Ποτέ μην αφήνετε φλόγες μεγάλης έντασης κάτω από τον απορροφητήρα όταν λειτουργεί.
- Ρυθμίστε την ένταση της φλόγας έτσι ώστε να κατευθύνεται αποκλειστικά προς τον πάτο του σκεύους μαγειρέματος, εξασφαλίζοντας ότι δεν προεξέχει από τις πλευρές του.
- Οι φριτέζες πρέπει να ελέγχονται συνεχώς όταν χρησιμοποιούνται: το καυτό λάδι μπορεί να πάρει φωτιά.

3. ΚΑΘΑΡΙΣΜΟΣ ΚΑΙ ΣΥΝΤΗΡΗΣΗ

- Το φίλτρο ενεργού άνθρακα δεν μπορεί να πλυθεί ούτε να αναγεννηθεί και πρέπει να αντικαθίσταται περίπου κάθε 4 μήνες λειτουργίας ή συχνότερα σε περίπτωση ιδιαίτερα συχνής χρήσης (W).

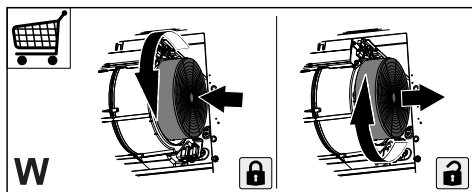

- Τα φίλτρα για λίπη πρέπει να καθαρίζονται κάθε 2 μήνες λειτουργίας ή συχνότερα σε περίπτωση ιδιαίτερα συχνής χρήσης και μπορούν να πλυθούν στο πλυντήριο πιάτων (Z).

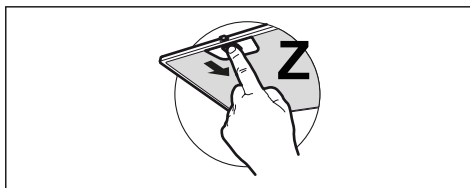



- Καθαρίζετε τον απορροφητήρα χρησιμοποιώντας ένα υγρό πανί και ουδέτερο υγρό απορρυπαντικό.
- Αποφύγετε την χρήση προϊόντων με βάση το οινόπνευμα ή την σιλικόνη για να καθαρίσετε το εσωτερικό και το εξωτερικό του απορροφητήρα.

4. ΣΤΟΙΧΕΙΑ ΕΛΕΓΧΟΥ

Προτού χρησιμοποιήσετε τα κουμπιά ελέγχου του απορροφητήρα εκτελέστε την καθοδηγούμενη ρύθμιση στην οθόνη ξεκινώντας από την επιλογή της επιθυμητής γλώσσας.

Πλήκτρο	Πάτημα πλήκτρου	Λειτουργία			Led	
L	Σύντομο	Τα φώτα εναλλάσσονται μεταξύ υψηλής έντασης, μεσαίας έντασης (εάν υπάρχει), σβησμένα. Εάν υπάρχει επαγωγική εστία που είναι συζευγμένη με τον απορροφητήρα, μόλις ανάβει η επαγωγική εστία, και εφόσον ο απορροφητήρας είναι απενεργοποιημένος, τα φώτα του απορροφητήρα ανάβουν στη μέγιστη ένταση.			-	
	Παρατεταμένο με τον φωτισμό να μείνει	Επιλογή Επαγωγικής Εστίας/Εστίας Αερίου Επιλέξτε τον τύπο της εστίας μαγειρέματος που χρησιμοποιείται μεταξύ Επαγωγικής και Αερίου. Ο τύπος εστίας που έχει ρυθμιστεί εργοστασιακά είναι η Επαγωγική Εστία.			Τα led T2 και T3 αναβοσβήνουν 1 φορά: επικύρωση επιλογής Επαγωγικής Εστίας. Τα led T2 και T3 αναβοσβήνουν 2 φορές: επικύρωση επιλογής Επαγωγικής Εστίας Αερίου.	
	Παρατεταμένο με όλα τα φορτία απενεργοποιημένα (κινητήρας και φωτισμός)	Εκτελείται επανεκκίνηση της προειδοποίησης κορεσμού Φίλτρων.			Το led T1 αναβοσβήνει 3 φορές.	

T1	Σύντομο	Ενεργοποίηση/Απενεργοποίηση του κινητήρα στην πρώτη ταχύτητα.	Σταθερό
T2	Σύντομο	Ενεργοποίηση του κινητήρα στην δεύτερη ταχύτητα.	Σταθερό
	Παρατεταμένο με τον φωτισμό ή τον κινητήρα αναμμένο	Λειτουργία 24 ωρών Ενεργοποίηση/Απενεργοποίηση του κινητήρα στη λειτουργία 24ωρη Ανανέωση Αέρα, μια ταχύτητα κατά την οποία γίνεται απορρόφηση 10 λεπτών ανά ώρα, σε έναν κύκλο 24 ωρών. Δεν μπορεί να ενεργοποιηθεί όταν είναι ενεργή η Εντατική λειτουργία.	Αναβοσβήνει
	Παρατεταμένο με όλα τα φορτία απενεργοποιημένα (κινητήρας και φωτισμός)	Ενεργοποίηση/Απενεργοποίηση της προειδοποίησης των Φίλτρων Ενεργού Ανθρακα .	To led αναβοσβήνει 2 φορές: προειδοποίηση ενεργοποιημένη. To led αναβοσβήνει 1 φορά: προειδοποίηση απενεργοποιημένη.
		Εμφανίζεται η προειδοποίηση κορεσμού των Μεταλλικών Φίλτρων Λίπους υποδεικνύοντας ότι πρέπει να τα πλύνετε. Η προειδοποίηση τίθεται σε λειτουργία ύστερα από 100 ώρες πραγματικής λειτουργίας του απορροφητήρα. Εμφανίζεται η προειδοποίηση κορεσμού του Φίλτρου Οσμής Ενεργού Ανθρακα . Η προειδοποίηση τίθεται σε λειτουργία ύστερα από 200 ώρες πραγματικής λειτουργίας του απορροφητήρα.	Τα led T2 και T3 ανάβουν σταθερά με απενεργοποιημένο τον απορροφητήρα. Τα led T2 και T3 αναβοσβήνουν με τον απορροφητήρα απενεργοποιημένο.
T3	Σύντομο	Ενεργοποίηση του κινητήρα στην τρίτη ταχύτητα.	Σταθερό
	Παρατεταμένο με τον φωτισμό ή τον κινητήρα αναμμένο	Ο κινητήρας ανάβει στην Εντατική ταχύτητα. Η ταχύτητα αυτή έχει χρονική ρύθμιση 6 λεπτών. Μόλις παρέλθει ο χρόνος αυτός, το σύστημα επιστρέφει αυτόματα στην ταχύτητα που είχε επιλεγεί προηγουμένως.	Αναβοσβήνει
	Παρατεταμένο με όλα τα φορτία απενεργοποιημένα (κινητήρας και φωτισμός)	Σύζευξη K-Link Προτού ξεκινήσετε τη διαδικασία ακολουθήστε τις ειδικές οδηγίες των εγχειριδίων των συσκευών με τις οποίες θα γίνει η σύζευξη. Ξεκινά η διαδικασία σύζευξης του απορροφητήρα με τις συμβατές συσκευές K-Link. Υπάρχει δυνατότητα σύζευξης έως και 3 επαγωγικών εστίων. Συμβουλευτείτε το εγχειρίδιο των συσκευών για τις ενέργειες που χρειάζεται να εκτελέσετε σε αυτές. Η διαδικασία σύζευξης διαρκεί 2 λεπτά. Εάν εντός αυτού του χρόνου δεν έχει αναγνωριστεί καμία συσκευή επιβεβαιώστε ότι έχετε ξεκινήσει προηγουμένως τη διαδικασία των συσκευών προς σύζευξη. Ενδέχεται να έχει επιτευχθεί το μέγιστο όριο των συνδεδεμένων συσκευών.	Τα led T1 και T2 αναβοσβήνουν: διαδικασία σύζευξης σε εξέλιξη. Μόλις η διαδικασία ολοκληρωθεί επιτυχώς, τα led T1 και T2 ανάβουν για 2 δευτερόλεπτα.

T4	Παρατεταμένο με τον φωτισμό ή τον κινητήρα αναμμένο	<p>Λειτουργία AUTO Ενεργοποίηση/Απενεργοποίηση του αυτόματου τρόπου λειτουργίας. Με κάθε πάτημα των πλήκτρων ταχύτητας ο τρόπος λειτουργίας AUTO απενεργοποιείται.</p> <p>Ο τρόπος λειτουργίας AUTO ενεργοποιείται με το πάτημα του πλήκτρου ή με την ενεργοποίηση της Συζευγμένης Επαγωγικής Εστίας. Η ταχύτητα του απορροφητήρα θα ρυθμιστεί αυτόματα χρησιμοποιώντας το υψηλότερο επίπεδο ισχύος που υπάρχει στις ζώνες της εστίας μαγειρέματος. Όταν απενεργοποιείται η επαγωγική εστία διατηρείται η τελευταία ταχύτητα που χρησιμοποιήθηκε για 5 δευτερόλεπτα και έπειτα η ταχύτητα 1 για 15 λεπτά. Μόλις περάσουν τα 15 λεπτά, ο κινητήρας σβήνει. Η κατάσταση του φωτισμού δεν μεταβάλλεται.</p> <p>Χάρη στην παρουσία του Αισθητήρα Ποιότητας Αέρα ένας αλγόριθμος έχει τη δυνατότητα να ρυθμίζει τις ταχύτητες με βάση το επίπεδο ποιότητας του απορροφούμενου αέρα.</p> <p>ΠΡΟΣΟΧΗ: Η λειτουργικότητα του αλγορίθμου είναι βελτιστοποιημένη για τους κοινούς τύπους μαγειρέματος. Οι μη κοινές παρασκευές ενδέχεται να μην έχουν βελτιστοποιημένη απόκριση.</p>	<p>Σταθερά αναμμένο: λειτουργία AUTO ενεργή.</p> <p>Σβησμένο: λειτουργία AUTO ανενεργή.</p>
	Παρατεταμένο με όλα τα φορτία απενεργοποιημένα (κινητήρας και φωτισμός)	<p>Αποσύνδεση K-Link Ξεκινά η διαδικασία ακύρωσης όλων των συμβατών συσκευών K-Link που είχαν συνδεθεί προηγουμένως με τη λειτουργία Σύζευξη K-Link.</p>	Μόλις η διαδικασία ολοκληρωθεί επιτυχώς, τα led T1 και T2 ανάβουν 5 φορές.
	Σύντομο	Δείτε την τελευταία λειτουργία του πλήκτρου  στην οθόνη	-
 Πλήκτρο στην οθόνη	Σύντομο	<p>Σκοτεινίασμα/Αφύπνιση της οθόνης. Όταν η οθόνη σκοτεινιάζει δεν σημαίνει πως απενεργοποιείται και μπορεί να ανάψει εκ νέου γρήγορα.</p> <p>Αν ο κινητήρας και ο φωτισμός είναι σβησμένα και αν η οθόνη δεν είναι συνδεδεμένη στο WiFi/Internet με το πάτημα του πλήκτρου η οθόνη σβήνει.</p>	Κόκκινο led στην οθόνη και led S1 αναμμένα: σκοτεινή οθόνη.
	Παρατεταμένο	<p>Ανάβει/Σβήνει η οθόνη. Η επανενεργοποίηση της οθόνης απαιτεί περισσότερο χρόνο από την αφύπνιση.</p>	Κόκκινο led στην οθόνη και led S1 σβησμένα: οθόνη σβησμένη.
	Σύντομο πάτημα του πλήκτρου T4	Ανάβει η οθόνη εάν είναι σβησμένη.	-

5. ΕΦΑΡΜΟΓΗ FABER CLOUD

Η Εφαρμογή Faber Cloud διατίθεται για smartphone iOS και Android και επιτρέπει την πρόσβαση σε όλες τις λειτουργίες του απορροφητήρα μέσω απομακρυσμένης αλληλεπίδρασης.

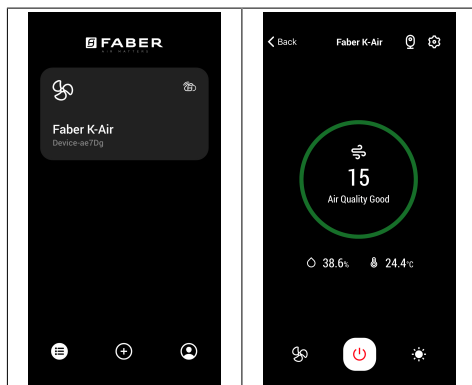

Εικονίδιο	Λειτουργία
	Αρχική σελίδα
	Προσθήκη νέας συσκευής
	Διαχείριση προφίλ χρήστη
	Συνδεδεμένο στο δίκτυο Wi-Fi Faber
	Απενεργοποίηση/ενεργοποίηση απορροφητήρα
	Διαχείριση εγκατάστασης φωτισμού
	Διαχείριση ταχύτητας κινητήρα
	Εντατική Λειτουργία
	Λειτουργία 24 ωρών
	Λειτουργία Delay [Καθυστέρηση]
AUTO	Αυτόματη Λειτουργία
	Διαχείριση ρυθμίσεων Εφαρμογής

6. ΦΩΤΙΣΜΟΣ

- Για την αντικατάσταση απευθυνθείτε στο Σέρβις ("Για την αγορά απευθυνθείτε στο Σέρβις").

1. VEILIGHEIDSINFORMATIE

i Lees voor uw eigen veiligheid en voor een correcte werking van het apparaat eerst deze handleiding aandachtig door, alvorens het apparaat te installeren en te gebruiken. Bewaar deze instructies altijd bij het apparaat, ook wanneer u het verkoopt of overdraagt aan derden. Gebruikers moeten volledig op de hoogte zijn van de werking en de veiligheidsfuncties van het apparaat.

! De kabels moeten door een ervaren monteur worden aangesloten.

- De fabrikant is niet aansprakelijk voor eventuele schade als gevolg van een onjuiste installatie of oneigenlijk gebruik.
- De minimale veiligheidsafstand tussen de kookplaat en de afzuigkap is 650 mm (sommige modellen kunnen op een kleinere afstand worden geïnstalleerd; zie de paragraaf over de werkafmetingen en de installatie).
- Als de installatievoorschriften van de gaskookplaat bepalen dat een grotere afstand in acht moet worden genomen dan hierboven is aangegeven, dan moet daar rekening mee worden gehouden.
- Controleer of de netspanning overeenstemt met de spanning die op het typeplaatje aan de binnenkant van de afzuigkap staat vermeld.
- Er moeten lastscheiders in de vaste installatie worden geïnstalleerd in overeenstemming met de normen over bedradingssystemen.
- Controleer voor apparaten van klasse I of het elektriciteitsnet in uw woning over een goede aarding beschikt.
- Sluit de afzuigkap op het rookkanaal aan met een pijp met een minimale diameter van 120 mm. De rook moet een zo kort mogelijk traject afleggen.
- Alle regels voor de luchtafvoer moeten in acht worden genomen.
- Sluit de afzuigkap niet op rookkanalen aan die verbrandingsgassen afvoeren (bijv. van verwarmingsketels, open haarden, enz.).
- Als de afzuigkap in combinatie met niet-elektrische apparaten wordt gebruikt (bijv. gasapparaten), moet het vertrek voldoende geventileerd zijn om te voorkomen dat de uitgestoten gassen terugstromen. Wanneer de afzuigkap in combinatie met niet-elektrische apparaten wordt gebruikt, mag de onderdruk in het vertrek niet groter zijn dan 0,04 mbar om te voorkomen dat de damp opnieuw door de afzuigkap in het vertrek gezogen wordt.
- De lucht mag niet worden af-

gevoerd door een kanaal dat wordt gebruikt voor de rookgasafvoer door apparaten op gas of andere brandstoffen.

- Een beschadigde voedingskabel moet door de fabrikant of door een monteur van de technische servicedienst worden vervangen.
- Sluit de stekker op een toegankelijk stopcontact aan dat voldoet aan de geldende normen.
- Met betrekking tot de technische en veiligheidsmaatregelen voor de rookgasafvoer is het belangrijk dat de regels die door de lokale autoriteiten zijn bepaald nauwgezet worden opgevolgd.

 **WAARSCHUWING:** verwijder de beschermfolie alvorens wordt de afzuigkap te installeren.

- Gebruik alleen schroeven en kleine onderdelen die geschikt zijn voor de afzuigkap.

 **WAARSCHUWING:** indien de schroeven en bevestigingssystemen niet volgens deze aanwijzingen worden geïnstalleerd, bestaat het gevaar voor elektrische schokken.

- Niet direct met optische instrumenten (verrekijker, vergrootglas...) waarnemen.
- Er mag niet onder de afzuigkap geflambeerd worden: brandgevaar.
- Het apparaat mag worden gebruikt door kinderen ouder dan 8 jaar en door personen

met een lichamelijke, zintuiglijke of geestelijke beperking of met onvoldoende ervaring en kennis, mits ze onder toezicht staan en goed geïnstrueerd zijn over een veilig gebruik van het apparaat en de gevaren die ermee samenhangen. Zorg ervoor dat kinderen niet met het apparaat spelen. Reiniging en onderhoud door de gebruiker mogen niet door kinderen worden uitgevoerd, tenzij ze onder toezicht staan.

- Kinderen moeten worden gecontroleerd om er zeker van te zijn dat ze niet met het apparaat spelen.
- Het apparaat mag niet gebruikt worden door personen (waaronder kinderen) met geestelijke, lichamelijke of zintuiglijke beperkingen, of door personen zonder ervaring en kennis, tenzij ze onder toezicht staan of worden geïnstrueerd over het gebruik van het apparaat.

 Tijdens het gebruik van de kooktoestellen kunnen de toegankelijke delen erg heet worden

- Reinig en/of vervang de filters na de aangegeven tijdsperiode (brandgevaar). Zie de paragraaf Onderhoud en reiniging.
- De ruimte moet voldoende geventileerd zijn als de afzuigkap tegelijk met apparaten op gas of andere brandstoffen wordt gebruikt (niet van toepassing op apparaten

die alleen lucht in de ruimte blazen).

- Het symbool  op het product of op de verpakking wijst erop dat dit product niet als huishoudafval mag worden behandeld. Het moet echter naar een speciaal verzamelcentrum worden gebracht waar elektrische en elektronische apparatuur wordt gerecycled. Als u ervoor zorgt dat dit product op de correcte manier wordt verwijderd, voorkomt u mogelijk voor mens en milieu negatieve gevolgen die zich zouden kunnen voordoen in geval van verkeerde afvalbehandeling. Neem voor meer details over het recyclen van dit product contact op met uw gemeente, de plaatselijke vuilophaaldienst of de winkel waar u het product hebt gekocht.

Conformiteitsverklaring

De fabrikant verklaart dat dit apparaat met de functie radio K-Link + wifi voldoet aan de richtlijn 2014/53/EU.

De volledige tekst van de EG-conformiteitsverklaring is beschikbaar op de onderstaande website, na een zoekopdracht op productcode:

“<https://www.faberspa.com/en/product-documentation/>”

De productcode staat aangegeven op het etiket dat aan de binnenkant van het product is aangebracht.

Frequen-tiebanden	Maximaal uitge-zonden vermogen
2,4 GHz	100 mW max.
5 GHz	100 mW max.

2. GEBRUIK

- De afzuigkap is uitsluitend bedoeld voor huishoudelijk gebruik om kookgeuren te verwijderen.
- Gebruik de afzuigkap nooit voor andere doeleinden dan waarvoor hij bedoeld is.
- Laat nooit hoog brandende branders onbedekt onder een werkende afzuigkap.
- Regel de vlammen altijd zo dat ze niet langs de pannen omhoogkomen.
- Controleer frituurpannen tijdens het gebruik: de oververhitte olie zou vlam kunnen vatten.

3. REINIGING EN ONDERHOUD

- Het filter met actieve koolstof is niet afwasbaar of regenererbaar en moet ongeveer om de 4 maanden worden vervangen, of vaker bij zeer intensief gebruik (W).

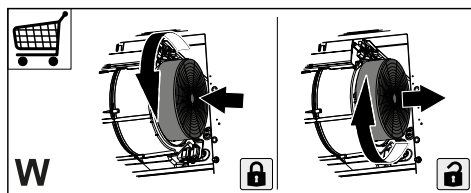

- De vetfilters moeten om de 2 maanden worden schoongemaakt, of vaker bij zeer intensief gebruik. Ze kunnen in de afwasmachine worden gewassen (Z).

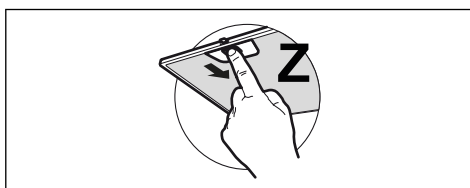



- Maak de afzuigkap schoon met een vochtige doek en een mild vloeibaar schoonmaakmiddel.
- Gebruik geen alcohol of siliconehoudende producten om de binnen- en buitenkant van de wasemkap schoon te maken.

4. BEDIENINGSELEMENTEN

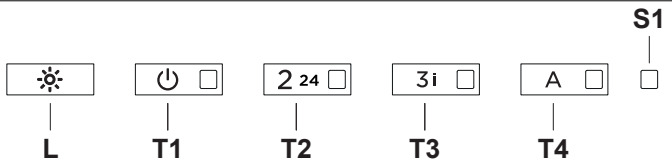
Voordat de bedieningselementen op de afzuigkap worden gebruikt, moet de begeleide configuratie op het display worden uitgevoerd, te beginnen met de selectie van de gewenste taal.

			
Toets	Druk op toets	Functie	Led
L	Kort	De verlichting wisselt af tussen hoge intensiteit, gemiddelde intensiteit (indien aanwezig), uitgeschakeld. Als de afzuigkap gecombineerd is met een inductieplaat en de afzuigkap is uitgeschakeld, wordt de verlichting ingeschakeld bij maximale intensiteit zodra de inductieplaat wordt ingeschakeld.	-
	Lang bij ingeschakelde verlichting	Selectie Inductie-/Gaskookplaat Selecteert het gebruikte type kookplaat tussen Inductie en Gas. In de fabriek is het type Inductiekookplaat ingesteld.	1 knippering van de leds T2 en T3: bevestiging selectie Inductiekookplaat. 2 knipperingen van de leds T2 en T3: bevestiging selectie Gaskookplaat.
	Lang bij alle belastingen (motor en verlichting) uitgeschakeld	Uitvoering van de reset van het alarm verzadiging Filters .	Led T1 knippert 3 maal.
T1	Kort	Inschakeling/Uitschakeling van de motor bij eerste snelheid.	Continu brandend
T2	Kort	Start de motor met de tweede snelheid.	Continu brandend
	Lang bij ingeschakelde verlichting of motor	Functie 24h Activering/Deactivering van de modus Luchtverversing 24h, bij een snelheid die zorgt voor een afzuiging van 10 minuten per uur, over een cyclus van 24 uur. Kan niet geactiveerd worden als de intensieve modus actief is.	Knipperend
	Lang bij alle belastingen (motor en verlichting) uitgeschakeld	Activeert/Deactiveert het alarm van de Koolstoffilters .	Led knippert 2 maal: alarm geactiveerd. Led knippert 1 maal: alarm gedeactiveerd.
		Signaleert het alarm verzadiging Metalen Vetfilters en de noodzaak ze te wassen. Het alarm wordt geactiveerd na 100 werkelijke bedrijfsuren van de afzuigkap. Signaleert het alarm verzadiging Koolstof Geurfilter . Het alarm wordt geactiveerd na 200 werkelijke bedrijfsuren van de afzuigkap.	Leds T2 en T3 continu brandend bij uitgeschakelde afzuigkap. Led T2 en T3 knipperen bij uitgeschakelde afzuigkap.

T3	Kort	Schakelt de motor in bij derde snelheid.	Continu brandend
	Lang bij ingeschakelde verlichting of motor	Schakelt de motor in bij de Intensieve snelheid. Deze snelheid heeft een duur van 6 minuten. Na het verstrijken van deze tijd keert het systeem automatisch terug naar de eerder geselecteerde snelheid.	Knipperend
T4	Lang bij alle belastingen (motor en verlichting) uitgeschakeld	Koppeling K-Link Volg voorafgaand aan de start van de procedure de specifieke aanwijzingen van de handleidingen van de te koppelen apparaten. De procedure voor de koppeling van de afzuigkap met K-Link compatibele apparaten wordt gestart. Er kunnen maximaal 3 inductiekookplaten gekoppeld worden. Verwijs naar de handleiding van de apparaten voor de erop uit te voeren handelingen. De koppelingsprocedure duurt 2 minuten. Als er binnen deze tijd geen apparaat wordt herkend, controleer dan of de procedure van de te koppelen apparaten werd gestart. Het kan zijn dat de maximale limiet van het aantal te koppelen apparaten is bereikt.	Led T1 en T2 knipperen: koppelingsprocedure in uitvoering. Na het slagen van de procedure zullen de leds T1 en T2 gedurende 2 seconden branden.
	Lang bij ingeschakelde verlichting of motor	Modus AUTO Activeert/Deactiveert de automatische bedrijfsmodus. Bij elke druk op de toetsen van de snelheid wordt de modus AUTO gedeactiveerd. De modus AUTO wordt geactiveerd met druk op de toets of wanneer de Gekoppelde Inductiekookplaat wordt ingeschakeld. De snelheid van de afzuigkap wordt automatisch ingesteld op basis van het hoogste vermogensniveau van de zones van de kookplaat. Wanneer de inductiekookplaat wordt uitgeschakeld, wordt de laatst geactiveerde snelheid voor 5 seconden aangehouden, waarna voor een tijd van 15 minuten de snelheid 1 wordt ingeschakeld. Na het verstrijken van e 15 minuten wordt de motor uitgeschakeld. De status van de verlichting wordt niet gewijzigd. Dankzij de aanwezigheid van de Sensor Luchtkwaliteit is een algoritme in staat de snelheden te moduleren op basis van het kwaliteitsniveau van de aangezogen lucht. LET OP: De werking van het algoritme is geoptimaliseerd voor de meest voorkomende soorten kookstijlen. Ongebruikelijke bereidingen kunnen mogelijk leiden tot een niet-geoptimaliseerde reactie.	Continu brandend: modus AUTO geactiveerd. Uit: modus AUTO gedeactiveerd.
	Lang bij alle belastingen (motor en verlichting) uitgeschakeld	Ontkoppeling K-Link De procedure voor de ontkoppeling wordt gestart, van alle K-Link-compatibele apparaten die eerder door middel van de functie Koppeling K-Link gekoppeld werden.	Na het slagen van de procedure zullen de leds T1 en T2 5 keer knipperen.
	Kort	Weergave laatste functie van de toets  op het display	-
 Toets op het display	Kort	Het display Verduisteren/Weer activeren . Het verduisterde display is niet uitgeschakeld en kan snel weer geactiveerd worden. Als de motor en de verlichting zijn uitgeschakeld en het display niet met wifi/internet is verbonden, wordt bij druk op de toets de motor uitgeschakeld.	Rode led op het display en led S1 branden: display verduisterd.
	Lang	Inschakeling/Uitschakeling display. Het opnieuw activeren van het display vereist meer tijd dan de verduistering.	Rode led op het display en led S1 uitgeschakeld: display uitgeschakeld.
	Korte druk op toets T4	Inschakeling display, indien deze is uitgeschakeld.	-

5. APP FABER CLOUD

De App Faber Cloud is beschikbaar voor iOS- en Android-smartphones. Door middel van de app kunnen alle functies van de afzuigkap op afstand bediend worden.

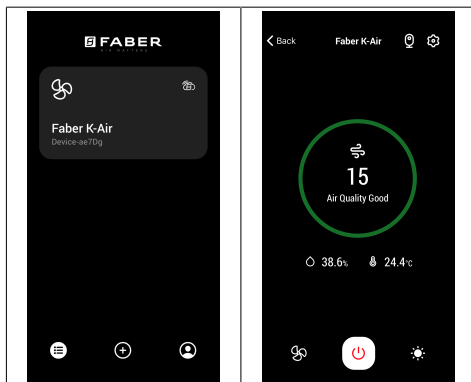

Pictogram	Functie
	Homepage
	Nieuw apparaat toevoegen
	Gebruikersprofiel beheren
	Verbonden met het wifinetwerk Faber
	Inschakeling/uitschakeling afzuigkap
	Beheer verlichtingssysteem
	Beheer motortoerental
	Functie Intensief
	Functie 24h
	Functie Delay
AUTO	Functie Automatisch
	Beheer instellingen App

6. VERLICHTING

- Neem voor de vervanging contact op met de technische klantenservice ('Wend u voor de aankoop tot de technische klantenservice').

1. ИНФОРМАЦИЯ ЗА БЕЗОПАСНОСТ

 Преди монтирането и използването на уреда прочетете внимателно това ръководство, за да гарантирате собствената си безопасност и правилната работа на уреда. Тези инструкции трябва винаги да придружават уреда, дори ако бъде продаден или предаден на други лица. Важно е потребителите да познават всички характеристики за работа и безопасност на уреда.

 Свързването на кабелите трябва да се извърши от квалифициран електротехник.

- Производителят не носи отговорност за наранявания и повреди, предизвикани от неправилен монтаж или употреба.
- Минималното безопасно разстояние между готварската печка и аспиратора е 650 мм (възможно е някои модели да може да се монтират на по-малка височина, вж. разделите за работни размери и монтаж).
- Ако инструкциите за монтаж на газовия котлон посочват по-голямо разстояние от указаното, това трябва да се има в предвид.
- Проверете дали мрежовото захранване съответства

на посоченото на табелката с данни, поставена от вътрешната страна на аспиратора.

- Прекъсвачите трябва да се монтират в системата в съответствие с нормативната уредба за окабеляването.
- За уредите от клас I се уверете, че електрозахранването в дома е подходящо заземено.
- Свържете аспиратора към отвеждащия комин, като използвате тръба с диаметър най-малко 120 мм. Парите трябва да бъдат отвеждани на колкото е възможно по-кратко разстояние.
- Трябва да се спазват всички нормативи за въздухопроводи.
- Не свързвайте аспиратора към отвеждащи тръби, по които преминават и леснозапалими пари (напр. от котли, камини и др.).
- Ако аспираторът се използва едновременно с неелектрически уреди (напр. газови уреди), трябва да осигурите достатъчно добра вентилация в стаята, за да предотвратите връщане на изпусканите газове. Ако аспираторът на готварската печка се използва заедно с неелектрически уреди, отрицателното налягане в помещението не трябва да превишава 0,04 mbar, за да се избегне рискът аспираторът да връща изпарения в помещението.

- В комина, който служи за отвеждане на парите, не трябва да се изпуска въздух от уреди, работещи на газ или друго гориво.
- Ако захранващият кабел е повреден, смяната му трябва да се извърши от производителя или от сервизен техник.
- Включете щепсела в контакт, който отговаря на действащите норми за електрозахранване и е разположен на достъпно място.
- Важно е да спазвате стриктно разпоредбите на местните власти относно техническите мерки и мерките за безопасност при отвеждане на изпаренията.

 **ВНИМАНИЕ:** махнете защитните фолиа, преди да монтирате аспиратора.

- Използвайте само винтове и други детайли, които са подходящи за аспиратора.

 **ВНИМАНИЕ:** неспазването на тези инструкции за монтаж с посочените винтове и закрепващи елементи може да създаде опасност от електрически удар.

- Не гледайте директно към светлината през оптични устройства (бинокли, увеличителни стъкла и др.).
- Не фламбирайте храна под аспиратора: можете да предизвикате пожар.

- Този уред може да се използва от деца на възраст над 8 години и от лица с намалени физически, сетивни и умствени способности или без достатъчен опит и познания, при условие че са под наблюдение или са инструктирани как да използват уреда по безопасен начин и какви са възможните опасности. Не разрешавайте на деца да си играят с уреда. Дейностите по почистване и поддръжка не трябва да се извършват от деца, освен когато са под наблюдение.

- Децата трябва да са под наблюдение, за да не си играят с уреда.

- Уредът не трябва да се използва от лица (включително деца) с намалени психологически или сетивни способности, или на които липсват опит и познания, освен ако не бъдат наблюдавани внимателно или инструктирани.

 Достъпните части може да се нагорещат силно по време на използването на уреди за готвене.

- Почиствайте и/или сменяйте филтрите след указания период от време (опасност от пожар). Вижте раздел "Поддръжка и почистване".
- В помещението трябва да има добра вентилация, когато аспираторът се използва едновременно с уреди, работещи на газ или

друго гориво (не се отнася за уреди, които изпускат само въздух в помещението).

- Символът  върху продукта или неговата опаковка показва, че този продукт не трябва да се изхвърля заедно с битовите отпадъци. Продуктът трябва да се предаде в специализиран център за рециклиране на електрическа и електронна апаратура. Като се погрижите за правилното изхвърляне на този продукт, вие ще помогнете за предотвратяването на възможни негативни последици за околната среда и за здравето, които могат да настъпят след неправилно изхвърляне. За по-подробна информация относно рециклирането на този продукт се обърнете към местната градска управа, фирмата за събиране на домакински отпадъци или магазина, от който сте закупили уреда.

Декларация за Съответствие

производителят декларира, че този уред с функции радио K-Link + WiFi е в съответствие с директива 2014/53/EU.

Пълният текст на декларацията за съответствие EU е на разположение на следния интернет адрес, като се извърши търсене по код на продукта:

["https://www.faberspa.com/en/product-documentation/"](https://www.faberspa.com/en/product-documentation/)

Този код може да бъде открит на етикета, позициониран от вътрешната страна на продукта.

Честотни ленти	Максимална пре-дадена мощност
2,4 GHz	100 mW max.
5 GHz	100 mW max.

2. УПОТРЕБА

- Аспираторът е предназначен само за употреба в домашна среда – за премахване на миризмите при готвене.
- Никога не го използвайте за други цели, освен за каквито е предназначен.
- Под аспиратора никога не бива да има висок пламък, докато работи.
- Регулирайте силата на пламъка, така че да е насочен само към дъното на съда за готвене и да не обхваща стените му.
- Наблюдавайте постоянно фригюрниците по време на употреба: при силно нагорещаване мазнината може да се запали.

3. ПОЧИСТВАНЕ И ОБСЛУЖВАНЕ

- Филтърът с активен въглен не може да се мие или регенерира, а трябва да се сменя приблизително на всеки 4 месеца работа или по-често в случай на особено интензивно ползване (W).

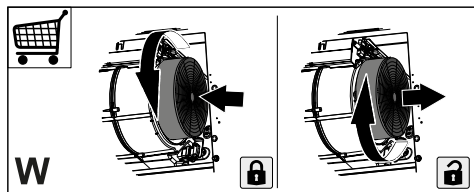

- Филтрите за мазнини трябва да се почистват на всеки 2 месеца работа или по-често в случай на особено

но интензивно ползване. Те могат да семият в съдомиялна машина (Z).

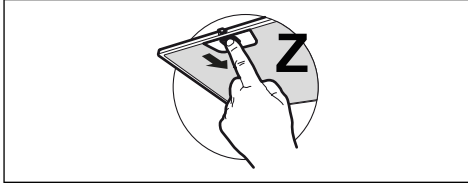



- Почиствайте аспиратора с влажна кърпа и неутрален течен миялен препарат.
- Избягвайте да използвате продукти на базата на алкохол или силикон, за да почиствате вътрешните и външните части на абсорбатора.

4. КОМАНДИ

Преди да използвате командите на аспиратора, извършете напътствана конфигурация на монитора, като започнете от избора на желания език.

Бутон	Натискане на бутон	Функция	Led индикатор
L	Кратко	Светлените се редуват между висок интензитет, среден интензитет (ако е наличен), изключени. Ако е наличен един индукционен плот, свързан към аспиратора, ако аспираторът е изключен, веднага щом се включи индукционния плот, светлините на аспиратора ще се включат с максимален интензитет.	-
	Продължително, с включена светлина	Избор Плот Индукционен/Газ Избира типа на използвания плот на готвене между Индукция и Газ. От завода е зададен типа Индукционен Плот.	1 мигане led индикатор T2 и T3: потвърждава избор на Индукционен Плот. 2 мигания led индикатор T2 и T3: потвърждава избор на Плот Газ.
	Продължително, с всички захранвания изключени (мотор и светлини)	Извършва се ресет на алармата за запушване на Филтри .	Индикаторът led T1 мига 3 пъти.
T1	Кратко	Включва/Изключва мотора на първа скорост.	Фиксиран

T2	Кратко	Включва мотора на втора скорост.	Фиксиран
	Продължително, с включена светлина или мотор	Функция 24h Активира/Деактивира мотора на режима Смяна на Въздух 24h, една скорост, която позволява една аспирация за 10 минути на всеки час, за един цикъл от 24 часа. Не може да бъде активиран, ако е активиран режим Интензивен.	Светлинен индикатор
	Продължително, с всички захранвания изключени (мотор и светлини)	Активира/Деактивира алармата на Филтрите с Активен Въглен .	Индикаторът Led мига 2 пъти: алармата е активирана. Индикаторът led мига 1 път: деактивирана аларма.
		Сигнализира аларма за запушване на Метални Маслени Филтри и необходимостта от тяхното измиване. Алармата се включва след 100 часа ефективна работа на аспиратора.	Led индикатори T2 и T3 включени с фиксирана светлина при изключен аспиратор.
		Сигнализира аларма за запушване на Филтър срещу Мириси с Активен Въглен . Алармата се включва след 200 часа ефективна работа на аспиратора.	Led индикатори T2 и T3 мигащи при изключен аспиратор.
T3	Кратко	Включете мотора на трета скорост.	Фиксиран
	Продължително, с включена светлина или мотор	Включете мотора на Интензивна скорост. Тази скорост е зададена с продължителност 6 минути. След изтичане на времето, системата се връща автоматично на предходната избрана скорост.	Светлинен индикатор
	Продължително, с всички захранвания изключени (мотор и светлини)	Свързване K-Link Преди да стартирате процедурата, следвайте специфичните инструкции на ръководствата на устройствата, които да бъдат свързани. Стартира се процедурата на асоциация на аспиратора към съвместими устройства K-Link. Могат да се свържат до 3 индукционни плота. Консултирайте ръководствата на устройствата за операциите, които ще се извършват на тях. Процедурата за свързване продължава 2 минути. Ако в рамките на това време не бъде разпознато нито едно устройство, проверете дали преди това сте стартирали процедурата на устройствата, които да бъдат свързани. Възможно е да е достигнат максималният брой устройства, които могат да бъдат свързани.	Led индикатор T1 и T2 мигащи: процедура за свързване в процес. При успешното завършване на процедурата led индикаторите T1 и T2 се включват за 2 секунди.

T4	Продължително, с включена светлина или мотор	<p>Режим AUTO Активира/Деактивира автоматичния режим на функциониране. При всяко натискане на бутоните за скорост, режимът AUTO се деактивира.</p> <p>Режимът AUTO се активира с натискане на бутона или при включването на Свързания Индукционен Плот. Скоростта на вентилатора ще бъде зададена автоматично, като се използва най-високото ниво, налично в зоните на готвене. Когато се изключи индукционния плот се поддържа последната скорост, задействана за 5 секунди, след това скоростта 1 за 15 минути. След изтичане на 15 минути, моторът се изключва. Статусът на светлините не се променя.</p> <p>Благодарение на наличието на Сензор за Качество на Въздуха алгоритъмът е в състояние да модулира скоростите според нивото на засмуканото качество въздух.</p> <p>ВНИМАНИЕ: Функционалността на алгоритъма е оптимизирана за най-често срещаните видове кухня. Не често срещаните препарати, могат да доведат до не оптимизиран отговор.</p>	<p>Включен с фиксирана светлина: режим AUTO активира.</p> <p>Изключен: режим AUTO деактивиран.</p>
	Продължително, с всички захранвания изключени (мотор и светлини)	<p>Изключване K-Link Стартира се процедурата за изтриване на всички съвместими устройства K-Link предварително свързани с функция Свързване K-Link.</p>	При успешното завършване на процедурата led индикаторите T1 и T2 мигат 5 пъти.
	Кратко	Вижте последната функция на бутона  на монитора	-
 Бутон на монитора	Кратко	<p>Затъмнява/Събужда монитора. Затъмненият монитор не е изключен и може да бъде рестартиран бързо.</p> <p>Ако моторът и светлините са изключени и ако мониторът не е свързан към WiFi/Интернет, при натискане на бутон, мониторът се изключва.</p>	Червен светодиод на монитора и включени led индикатори S1: мониторът е затъмнен.
	Дълго	Включва/Изключва монитора. Повторното включване на монитора отнема повече време, отколкото събуждането.	Червен Led индикатор на монитора и Led индикатори S1 изключени: изключен монитор.
	Кратко, на бутона T4	Включва монитора, ако е изключен.	-

5. ПРИЛОЖЕНИЕ FABER CLOUD

Приложението Faber Cloud е налично за смартфон iOS и Android и позволява достъпа до всички функции на аспиратора чрез дистанционен достъп.

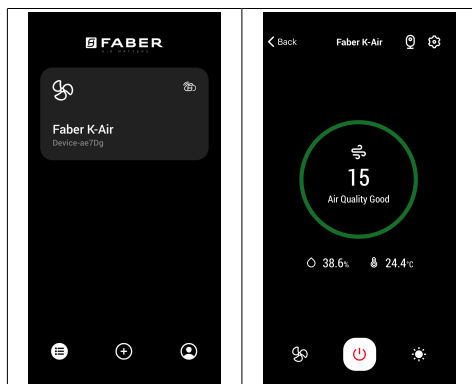

Икона	Функция
	Начална страница
	Добавяне на ново устройство
	Управление на профил на потребител
	Свързано към мрежата Wi-Fi Faber
	Изключване/включване аспиратор
	Управление на инсталация за осветление
	Управление на скорост на мотор
	Интензивна функция
	Функция 24h
	Функция Закъснение
AUTO	Автоматична Функция
	Управление на настройки на Приложение

6. ОСВЕТЛЕНИЕ

- Свържете се със сервиса, за да го смените ("Свържете се със сервиса, за да го закупите").

1. INFORMACJE DOTYCZĄCE BEZPIECZEŃSTWA

i Dla zapewnienia własnego bezpieczeństwa oraz prawidłowego działania urządzenia, przed przystąpieniem do instalacji oraz użytkowania prosimy uważnie przeczytać poniższą instrukcję obsługi. Instrukcję obsługi należy trzymać zawsze w pobliżu urządzenia, a w przypadku odsprzedaży przekazać ją razem z urządzeniem osobom trzecim. Ważne jest, aby wszyscy użytkownicy znali sposób działania oraz zasady bezpieczeństwa urządzenia.

! Podłączenie kabli powinno być wykonane przez wykwalifikowanego technika.

- Producent nie ponosi odpowiedzialności za ewentualne szkody powstałe na skutek niewłaściwie wykonanej instalacji lub nieprawidłowego użytkowania.
- Minimalna bezpieczna odległość pomiędzy płytą kuchenną a okapem wynosi 650 mm (niektóre modele można instalować niżej; patrz punkt na temat wymiarów roboczych i instalacji).
- Jeśli instrukcje dotyczące instalacji płyty kuchennej gazowej podają większą odległość

niż wspomniana, należy to wziąć pod uwagę.

- Sprawdzić, czy napięcie sieciowe odpowiada wskazanemu na tabliczce znamionowej, przymocowanej wewnątrz okapu.
- Wyłączniki sekcyjne należy zainstalować w instalacji stacjonarnej, zgodnie z przepisami dotyczącymi systemów okablowania.
- W przypadku urządzeń Klasy I, sprawdzić czy domowa sieć zasilająca jest wyposażona w odpowiedni układ uziemiający.
- Podłączyć okap do przewodu kominowego rurą o średnicy co najmniej 120 mm. Przebieg rury odprowadzającej dymy powinien być jak najkrótszy.
- Należy przestrzegać wszystkich przepisów regulujących kwestię odprowadzania powietrza.
- Nie podłączać okapu wyciągowego do przewodów kominowych odprowadzających spaliny (np. z kotłów, kominów, itp.).
- Jeżeli okap używany jest w połączeniu z urządzeniami nieelektrycznymi (np. gazowymi), należy zagwarantować odpowiedni poziom wentylacji w pomieszczeniu, aby zapobiec powrotowi odprowadzanych dymów. Jeżeli okap używany jest w połączeniu z urządzeniami, które nie są zasilane prądem elektrycznym, podciśnienie w po-

mieszczeniu nie może przekraczać 0,04 mbar, aby uniknąć powrotu dymów z okapu do wnętrza pomieszczenia.

- Nie należy odprowadzać powietrza przewodem wykorzystywanym do odprowadzania dymów z urządzeń spalinyowych zasilanych gazem lub innymi paliwami.
- Jeżeli kabel zasilający ulegnie uszkodzeniu, musi być wymieniony przez producenta lub technika centrum serwisowego.
- Wtyczkę należy podłączyć do gniazdka spełniającego wymogi obowiązujących przepisów, znajdującego się w łatwo dostępnym miejscu.
- W odniesieniu do kwestii technicznych oraz bezpieczeństwa, należy ściśle przestrzegać obowiązujących przepisów miejscowych dotyczących odprowadzania dymów.

 **OSTRZEŻENIE:** przed przystąpieniem do instalacji okapu, usunąć folię ochronną.

- Używać wyłącznie śrub oraz elementów montażowych odpowiednich dla danego okapu.

 **OSTRZEŻENIE:** instalacja śrub lub elementów mocujących wykonana niezgodnie z poniższymi wskazówkami może stwarzać ryzyko porażenia prądem.

- Nie patrzeć na nie bezpo-

średnio przez przyrządy optyczne (lornetka, szkło powiększające...).

- Nie flambirować potraw pod okapem: może to być przyczyną pożaru.
- Urządzenie może być używane przez dzieci w wieku powyżej 8 lat oraz osoby o ograniczonych zdolnościach psychicznych, fizycznych i zmysłowych lub z niedostatecznym doświadczeniem i wiedzą na temat jego działania, pod warunkiem że są nieustannie nadzorowane i zostały poinstruowane w kwestii bezpiecznej obsługi urządzenia oraz wynikających z tego zagrożeń. Należy pilnować, aby dzieci nie bawiły się urządzeniem. Czyszczenie i konserwacja urządzenia nie powinny być wykonywane przez dzieci, chyba że są one nadzorowane.
- Dzieci należy nadzorować w celu upewnienia się, że nie bawią się urządzeniem.
- Urządzenie nie może być używane przez osoby (w tym dzieci) o ograniczonych zdolnościach psychicznych, fizycznych i zmysłowych lub bez wystarczającego doświadczenia lub wiedzy na temat jego działania, chyba że zostały poinstruowane i są

nieustannie nadzorowane.

 Osiągalne części mogą się bardzo rozgrzać w trakcie używania ich razem z urządzeniami przeznaczonymi do gotowania.

- Wyczyścić i/lub wymienić filtry po upływie określonego czasu (ryzyko pożaru). Patrz punkt Konserwacja i czyszczenie.
- Jeżeli okap używany jest jednocześnie z urządzeniami spalającymi gaz lub inne paliwa, w pomieszczeniu należy zapewnić odpowiednią wentylację (nie dotyczy urządzeń, które odprowadzają wyłącznie powietrze obecne w pomieszczeniu).
- Ten symbol  umieszczony na produkcie lub na jego opakowaniu oznacza, że nie można go usuwać jako zwykłego odpadu pochodzącego z gospodarstwa domowego. Zużyty produkt należy przekazać do centrum zbiórki odpadów specjalizującego się w recyklingu komponentów elektrycznych i elektronicznych. Utylizując produkt w sposób właściwy, przyczyniasz się do zapobiegania ewentualnym ujemnym wpływom na środowisko naturalne oraz na zdrowie ludzi, które mogłyby powstać w wyniku niewłaściwej utylizacji. Szczegółowe informacje na temat recyklingu tego produktu można uzyskać w urzę-

dzie miasta, lokalnych instytucjach zajmujących się likwidacją odpadów lub w sklepie, w którym produkt został zakupiony.

Deklaracja Zgodności

Producent deklaruje, że omawiane urządzenie z funkcją radiową K-Link + WiFi jest zgodne z Dyrektywą 2014/53/UE.

Pełny tekst deklaracji zgodności UE można znaleźć pod następującym adresem internetowym, wyszukując według kodu produktu:

“<https://www.faberspa.com/en/product-documentation/>”

Kod ten znajduje się na etykiecie umieszczonej wewnątrz produktu.

Pasma częstotliwości	Maksymalna przesyłana moc
2,4 GHz	maks. 100 mW
5 GHz	maks. 100 mW

2. UŻYTKOWANIE

- Okap został zaprojektowany wyłącznie do użytku domowego, do eliminacji zapachów kuchennych.
- Okapu nie należy używać do celów innych niż te, do których jest on przeznaczony.
- Nigdy nie pozostawiać włączonego dużego płomienia pod okapem, kiedy jest on uruchomiony.
- Intensywność płomienia należy regulować w taki sposób, aby znajdował się wyłącznie pod naczyniem do gotowania i nie wystawał po jego bokach.

- Nie zostawiać frytkownic bez nadzoru podczas używania: rozgrzany olej może się zapalić.
- Filtry przeciwtłuszczowe należy czyścić co 2 miesiące użytkowania lub częściej, jeżeli są używane bardzo intensywnie. Można je myć w zmywarce do naczyń (Z).

3. CZYSZCZENIE I KONSERWACJA



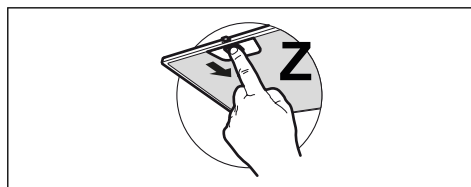
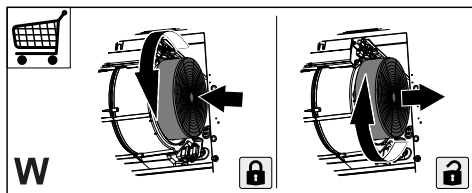



- Filtra węglowego nie można myć ani regenerować, lecz trzeba go wymieniać mniej więcej co 4 miesiące użytkowania lub częściej, jeśli jest używany bardzo intensywnie (W).





- Czyścić okap wilgotną ściereczką i neutralnym płynem do mycia.
- Unikać używania alkoholu lub produktów na bazie silikonu do czyszczenia wewnętrznej i zewnętrznej części okapu kuchennego.

4. POLECENIA

Przed użyciem sterowników na okapie wykonać konfigurację zgodnie z poleceniami kreatora wyświetlonego na monitorze, poczynając od wyboru języka.

<div style="display: flex; justify-content: space-around; align-items: center;"> <div style="text-align: center;">  L </div> <div style="text-align: center;">  T1 </div> <div style="text-align: center;">  T2 </div> <div style="text-align: center;">  T3 </div> <div style="text-align: center;">  T4 </div> <div style="text-align: center;">  S1 </div> </div>			
Przycisk	Naciśnięcie na przycisk	Funkcja	LED
L	Krótkie	Światła zmieniają natężenie - od dużego, przez średnie (jeżeli zostało ono przewidziane), do wyłączonego. Jeśli do okapu jest podłączona płyta indukcyjna, gdy jest on wyłączony, jak tylko zostanie włączona płyta, oświetlenie okapu zapali się z maksymalną intensywnością.	-
	Długie, kiedy światło jest zapalone	Wybór Płyty Indukcyjnej-Gazowej Wybiera typ stosowanej płyty kuchennej - Indukcyjna lub Gazowa. Fabrycznie jest ustawiona Płyta Indukcyjna.	1 mignięcie led T2 i T3: potwierdza wybór Płyty Indukcyjnej. 2 mignięcia led T2 i T3: potwierdzają wybór Płyty Gazowej.
	Długie, kiedy wszystkie obciążenia są wyłączone (silnik i światła)	Wykonywane jest zresetowanie alarmu nasycenia Filtrów .	Led T1 miga 3 krotnie.
T1	Krótkie	Włącza/Wyłącza silnik z pierwszą prędkością.	Stała

T2	Krótkie	Włącza silnik na drugiej prędkości.	Stała
	Długie, kiedy włączone jest światło lub silnik	Funkcjonowanie 24h Włącza/Wyłącza silnik w trybie Wymiany Powietrza 24h, z prędkością umożliwiającą 10 minutowe zasysanie co godzinę w cyklu 24-godzinnym. Nie może być uaktywniona, jeżeli włączony jest tryb Intensywny.	Migająca
	Długie, kiedy wszystkie obciążenia są wyłączone (silnik i światła)	Włącza/Wyłącza alarm Filtrów z Węglem Aktywnym .	Led miga 2 krotnie: alarm aktywny. Led miga 1 raz: alarm nieaktywny.
		Wskazuje alarm nasycenia Filtrów Przeciwłuszczowych Metalowych i konieczność ich umycia. Alarm włącza się po 100 godzinach rzeczywistej pracy okapu. Sygnalizuje alarm nasycenia Filtr Przeciwzapachowego Węglowego . Alarm włącza się po 200 godzinach rzeczywistej pracy okapu.	LED T2 i T3 włączone na stałe z wyłączonym okapem. LED T2 i T3 migają z wyłączonym okapem.
T3	Krótkie	Włącza silnik na trzeciej prędkości.	Stała
	Długie, kiedy włączone jest światło lub silnik	Włącza silnik z prędkością Intensywną . Prędkość ta jest na czas i trwa 6 minut. Po upływie takiego czasu, system automatycznie powraca do wcześniej wybranej prędkości.	Migająca
	Długie, kiedy wszystkie obciążenia są wyłączone (silnik i światła)	Parowanie K-Link Przed rozpoczęciem procedury postępować zgodnie ze wskazówkami zawartymi w instrukcjach urządzeń do sparowania. Uruchamia się procedura parowania okapu z kompatybilnymi urządzeniami K-Link. Istnieje możliwość powiązania do 3 płyt indukcyjnych. Informacje na temat czynności do wykonania na urządzeniach wskazano w ich instrukcjach obsługi. Procedura parowania trwa 2 minuty. Jeśli w tym czasie nie zostanie rozpoznane żadne urządzenie, należy sprawdzić, czy uaktywniono procedurę parowania na danych urządzeniach. Możliwe jest również, że została osiągnięta maksymalna liczba możliwych do sparowania urządzeń.	LED T1 i T2 migają: procedura parowania w toku. Po pomyślnym zakończeniu procedury, LED T1 i T2 włączą się na 2 sekundy.
T4	Długie, kiedy włączone jest światło lub silnik	Tryb AUTO Włącza/wyłącza automatyczny tryb działania. Po każdym naciśnięciu na przyciski prędkości tryb AUTO się wyłącza. Tryb AUTO włącza się po wciśnięciu na przycisk lub po włączeniu Sparowanej Płyty Indukcyjnej . Prędkość okapu zostanie ustawiona automatycznie za pomocą najwyższego poziomu mocy w strefach płyty kuchennej. Po wyłączeniu płyty indukcyjnej przez 5 sekund jest utrzymywana ostatnia uaktywniona prędkość, a następnie prędkość 1 przez 15 minut. Po upływie 15 minut silnik zostaje wyłączony. Stan oświetlenia nie ulega zmianie. Dzięki obecności Czujnika Jakości Powietrza algorytm jest w stanie modulować prędkość w zależności od poziomu jakości zasysanego powietrza. UWAGA: Funkcjonalność algorytmu została zoptymalizowana dla powszechnie stosowanych rodzajów kuchni. W przypadku rzadziej stosowanych rodzajów kuchni jego funkcjonowanie może nie być optymalne.	Włączona stale: aktywny tryb AUTO. Wyłączona: tryb AUTO wyłączony.
	Długie, kiedy wszystkie obciążenia są wyłączone (silnik i światła)	Usuwanie parowania K-Link Uruchamia się procedura usuwania wszystkich kompatybilnych K-Link, które zostały sparowane za pomocą funkcji Parowania K-Link.	Po pomyślnym zakończeniu procedury, LED T1 i T2 migną 5 razy.
	Krótkie	Patrz ostatnia funkcja przewidziana dla przycisku  na monitorze	-

 Przycisk na monitorze	Krótkie	Uśpienie/Wybudzenie monitora. Uśpienie monitora nie oznacza, że jest on wyłączony, może być on szybko ponownie uruchomiony. Jeżeli silnik i światła są wyłączone i jeżeli monitor nie jest połączony z WiFi/Internetem, po naciśnięciu na przycisk monitor zostanie wyłączony.	Zapalona czerwona dioda led na monitorze i dioda led S1: monitor uśpiony.
	Długie	Włączenie/Wyłączenie monitora. Ponowne uruchomienie monitora wymaga dłuższego czasu niż jego wybudzenie.	Czerwona dioda led na monitorze i dioda led S1 wyłączone: monitor wyłączony.
	Krótkie naciśnięcie na przycisk T4	Włącza monitor, jeżeli jest on wyłączony.	-

5. APLIKACJA FABER CLOUD

Aplikacja Faber Cloud jest dostępna dla smartfonów z systemem iOS i Android, i umożliwia dostęp do wszystkich funkcji okapu za pośrednictwem zdalnego działania.

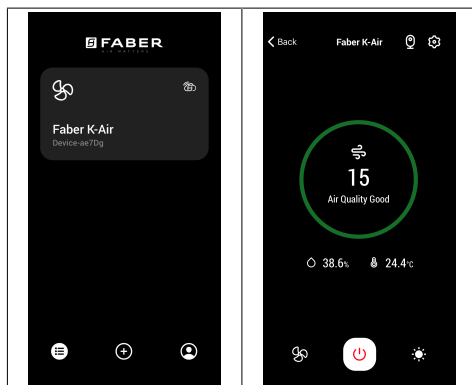

Ikona	Funkcja
	Strona główna
	Dodaj nowe urządzenie
	Zarządzanie profilem użytkownika
	Podłączony do sieci Wi-Fi Faber
	Wyłączanie/włączanie okapu
	Zarządzanie systemem oświetlenia
	Zarządzanie prędkością silnika
	Funkcja Intensywna
	Funkcja 24h
	Funkcja Delay
AUTO	Funkcja Automatyczna
	Zarządzanie ustawieniami Aplikacji

6. OŚWIETLENIE

- W celu wymiany należy skontaktować się z centrum serwisowym (“W celu zakupu zwrócić się do centrum serwisowego”).

1. VARNOSTNE INFORMACIJE

i Zaradi lastne varnosti in za pravilno delovanje naprave priporočamo, da pred namestitvijo in prvo uporabo pozorno preberete ta priročnik. Ta navodila vedno shranjujte skupaj z napravo, tudi v primeru, da jo odstopite ali predate tretji osebi. Pomembno je, da uporabniki poznajo vse značilnosti delovanja in varnosti naprave.

! Kable naj priključi usposobljen tehnik.

- Proizvajalec ne prevzema odgovornosti za morebitno škodo zaradi nepravilne namestitve ali uporabe.
- Najmanjša varnostna razdalja med kuhlno površino in nabo za izsesavanje zraka mora biti 650 milimetrov (nekatero modele je mogoče namestiti na nižji višini; glejte poglavje, ki se nanaša na velikosti in mere namestitve).
- Če je v navodilih za namestitve naprave za kuhanje na plin določeno, da je potrebna večja razdalja od zgoraj navedene, je treba upoštevati navodila.
- Prepričajte se, da napetost v vašem električnem omrežju ustreza vrednosti, ki je navedena na tablici s podatki v notranjosti nape.
- Naprave za izklop morajo biti nameščene v nepremično napravo, in sicer v skladu s predpisi glede sistemov kableske napeljave.
- Pri napravah razreda I preverite, ali ima napajalno omrežje v hiši ustrezno ozemljitev.
- Napo priključite na cev za odvajanje dima premera najmanj 120 mm. Cev naj bo čim krajša.
- Upoštevati morate vse predpise, ki zadevajo izpuste zraka.
- Nape ne priključujte na dimniške vode za odvod dima, ki nastane pri izgorevanju (npr. v kotlu, kaminu itd.).
- Če nabo uporabljate skupaj z neelektričnimi napravami (npr. plinskimi napravami), morate zagotoviti zadostno stopnjo prezračevanja prostora, da bi preprečili povratni tok izpušnih plinov. Kadar se kuhinjska napa uporablja skupaj z napravami, ki jih ne napaja električni tok, negativni tlak v prostoru na sme presegati vrednosti 0,04 mbar, da napi preprečimo vsesavanje dima v prostor.
- Zrak ne sme biti izpeljan v cev za odvajanje dima naprav za izgorevanje, ki se ne napajajo na plin ali na drugo gorivo.
- Poškodovan napajalni kabel mora zamenjati proizvajalec ali tehnik servisne službe proizvajalca.
- Vtič priključite v vtičnico, ki je skladna z veljavnimi standardi in na dosegljivem mestu.
- Glede tehničnih in varnostnih

ukrepov, ki jih je potrebno sprejeti za izpust dimov, je treba natančno spoštovati predpise, ki jih določajo lokalni organi.

⚠ OPOZORILO: preden namestite napo, odstranite zaščitno folijo.

- Uporabite samo najbolj ustrezne vijake in dele za napo.

⚠ OPOZORILO: če vijakov ali pritrdilnih elementov ne namestite v skladu s temi navodili, lahko pride do električnega udara.

- Ne glejte direktno z optičnimi napravami (daljnogled, povečevalno steklo ...).
- Pod napo ne flambirajte jedi, saj lahko pride do požara.
- Otroci, mlajši od 8 let, in osebe z zmanjšanimi psihičnimi, fizičnimi ali čutilnimi sposobnostmi ali z nezadostnimi izkušnjami in znanjem smejo uporabljati napravo le, če so pod nadzorom odgovornih oseb in če so bili poučeni glede varne uporabe naprave in z njo povezanih tveganj. Zagotovite, da se otroci ne bodo igrali z napravo. Otroci ne smejo čistiti in vzdrževati naprave, razen če so pod nadzorom odrasle osebe.
- Nadzorujte otroke in zagotovite, da se ne bodo igrali z napravo.
- Naprave ne smejo uporabljati osebe (vključno z otroki) z zmanjšanimi psihičnimi, fizičnimi ali čutilnimi sposobnostmi ali z nezadostnimi iz-

kušnjami in znanjem, razen če jih pri tem ne vodi in pozorno nadzoruje oseba.

⚠ Dostopni deli se lahko med uporabo kuhalnih naprav močno segrejejo.

- Po navedenem časovnem obdobju očistite in/ali zamenjajte filtre (tveganje požara). Glejte poglavje Vzdrževanje in čiščenje.
- Prostor mora biti ustrezno prezračevan, če se napa uporablja istočasno z napravami na plin ali na druga goriva (ne velja za naprave, ki izključno dovajajo zrak v prostor).
- Simbol  na izdelku ali embalaži označuje, da se izdelek ne sme odlagati med običajne gospodinjske odpadke. Izdelek, ki ga želite odstraniti, odajte v ustrezen zbirni center za recikliranje električnih in elektronskih komponent. Z zagotovitvijo pravilne odstranitve tega izdelka pripomorete k preprečevanju možnih neželenih posledic, ki bi jih neprimerno odlaganje imelo za okolje in zdravje ljudi. Za podrobnejše informacije o recikliranju tega izdelka se obrnite na lokalno skupnost, lokalno službo za odstranjevanje odpadkov ali trgovino, kjer ste kupili izdelek.

Izjava o skladnosti

Proizvajalec izjavlja, da je ta aparat z radijsko funkcijo L-Link + WiFi skladen z direktivo 2014/53/EU.

Celotno besedilo EU izjave o skladnosti je razpoložljivo na naslednji spletni strani, kjer poiščete številko izdelka:

“<https://www.faberspa.com/en/product-documentation/>”

To številko najdete na etiketi v notranjosti izdelka.

Frekvenčni pasovi	Največja oddana moč
2,4 GHz	100 mW maks.
5 GHz	100 mW maks.

2. UPORABA

- Napa je namenjena izključno uporabi v gospodinjstvu za odstranjevanje kuhinjskih vonjav.
- Nape nikoli ne uporabljajte v namene, za katere ni bila načrtovana.
- Med delovanjem nape pod njo ne sme biti visokega plamena.
- Intenzivnost plamena nastavite tako, da je usmerjen samo v dno posode in se ne dviga ob njenih straneh.
- Fritezo med uporabo neprestano nadzirajte, saj se preveč razgreto olje lahko vname.

4. UKAZI

Pred uporabo krmilnikov na napi zaženite vodeno konfiguracijo na monitorju, začevši z izbiro zelenega jezika.

Tipka	Pritisk tipke	Funkcija	Led

3. ČIŠČENJE IN VZDRŽEVANJE

- Filter na aktivno oglje ni pralen in ni obnovljiv; treba ga je zamenjati po približno vsakih 4 mesecih delovanja, pri intenzivnejši uporabi nape pa tudi pogosteje (W).

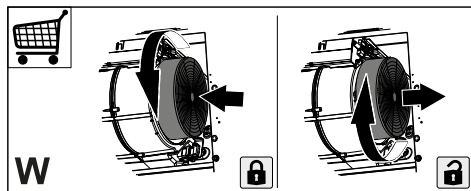

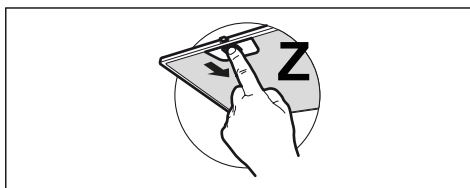

- Filtre za maščobe je treba čistiti po vsakih 2 mesecih delovanja nape oziroma še pogosteje pri intenzivnejši uporabi nape, operete pa jih lahko v pomivalnem stroju (Z).



- Napo očistite z vlažno krpo in nevtralnimi tekočimi detergenti.
- Pri čiščenju notranje in zunanje površine kuhinjske nape se izogibajte izdelkom na osnovi silikona.

L	Kratek	Luči se izmenjujejo med visoko jakostjo, srednjo jakostjo (če je prisotna), ugasnjeno. Če je indukcijska kuhalna plošča povezana z napa, se napa, ob zagonu indukcijske plošče prižge in njene luči močno zasvetijo.	-
	Dolg pri prižgani luči	Izbira kuhalne plošče indukcija / plin Izberite način kuhalne plošče, ki se uporablja med indukcijo in plinom. Tovarniško je nastavljen način indukcijske kuhalne plošče.	1 utrip LED-lučk T2 in T3: potrdi izbiro indukcijske površine. 2 utripa LED-lučk T2 in T3: potrdi izbiro površine na plin.
	Dolg pri izklopljenih vseh obremenitvah (motor in luči)	Izvede se ponastavitev alarma za nasičenost filtrov .	LED T1 utripa 3-krat.
T1	Kratek	Vklop/Izklop motorja na prvi hitrosti.	Sveti neprekinjeno
T2	Kratek	Vklopi motor na drugi hitrosti.	Sveti neprekinjeno
	Dolg pri prižgani luči ali motorju	Funkcija 24h Omogoči / onemogoči motor v 24h načinu izmenjave zraka, s hitrostjo, ki omogoča 10 minutno sesanje vsako uro v 24-urnem ciklu. Ni ga mogoče aktivirati, če je aktiven INTENZIVNI način.	Utripa
	Dolg pri izklopljenih vseh obremenitvah (motor in luči)	Omogoči / onemogoči alarm filtrov z aktivnim ogljem .	LED lučka utripa 2-krat: alarm je omogočen. LED lučka utripa 1-krat: alarm je onemogočen.
		Prikazuje alarm nasičenosti kovinskih filtrov za maščobo in opozarja, da jih je treba oprati. Alarm se sproži po 100 urah dejanskega delovanja nape. Označuje alarm za nasičenost filtra za neprijetne vonjave z aktivnim ogljem . Alarm se sproži po 200 urah dejanskega delovanja nape.	LED-a T2 in T3 gorita neprekinjeno pri ugasnjeni napi. LED-a T2 in T3 utripata pri ugasnjeni napi.
T3	Kratek	Vklopi motor na tretji hitrosti.	Sveti neprekinjeno
	Dolg pri prižgani luči ali motorju	Vklopi motor na hitrost Intenzivna . Ta hitrost je nastavljena na 6 minut. Ko se čas izteče, se sistem avtomatsko vrne na predhodno izbrano hitrost.	Utripa
	Dolg pri izklopljenih vseh obremenitvah (motor in luči)	Seznanjanje K-Link Pred začetkom postopka sledite specifičnim napotkom v navodilih naprav, ki jih želite seznaniti. Zažene se postopek za seznanjanje nape z napravami, združljivimi s K-Link. Lahko se seznanijo do 3 indukcijske kuhalne plošče. Za postopke, ki jih je treba izvesti na teh napravah, glejte navodila naprav. Postopek seznanjanja traja 2 minuti. Če v tem ni prepoznana nobena naprava, preverite, ali ste že zagnali postopek na napravah, ki jih želite seznaniti. Morda je doseženo največje možno število seznanljivih naprav.	Utripata LED T1 in T2: postopek seznanjanja v teku. Po uspešnem zaključku postopka se svetleči diodi T1 in T2 vklopita za 2 sekundi.

T4	Dolg pri prižgani luči ali motorju	<p>Način AUTO Omogoči/onemogoči način za avtomatsko delovanje. Ob vsakem pritisku tipk za hitrost se način AUTO izklopi.</p> <p>Način AUTO se omogoči s pritiskom na tipko ali z vklopom seznanjene indukcijske kuhalne plošče. Hitrost nape bo samodejno nastavljena z uporabo najvišje stopnje moči na območjih kuhalne plošče. Ko se indukcijska kuhalna plošča ugasne, se zadnja hitrost ohrani 5 sekund, nato pa hitrost 1 15 minut. Po 15 minutah se motor ugasne. Stanje luči se ne spremeni.</p> <p>Zahvaljujoč senzorju za kakovost zraka lahko algoritem prilagodi hitrosti glede na raven kakovosti sesanega zraka.</p> <p>POZOR: Funkcionalnost algoritma je optimizirana za najpogostejše tipe kuhinje. Občasne neobičajne priprave lahko povzročijo neoptimiziran odziv.</p>	<p>Sveti neprekinjeno: vklopljen način AUTO.</p> <p>Ugasnjeno: način AUTO je onemogočen.</p>
	Dolg pri izklopljenih vseh obremenitvah (motor in luči)	<p>Prekinitev seznanjanja K-Link Zažene se postopek za brisanje vseh združljivih naprav K-Link, ki so bile prej povezane s funkcijo seznanjanja K-Link.</p>	Po uspešnem zaključku postopka svetleči diodi T1 in T2 utripata 5-krat.
	Kratek	Glejte zadnjo funkcijo tipke  na zaslonu	-
 Tipka na zaslonu	Kratek	<p>Zatemni / prebudi zaslon. Zatemnjen zaslon ni izklopljen in ga je mogoče hitro znova zagnati.</p> <p>Če sta motor in luči ugasnjena in če monitor ni povezan z WiFi / internetom, se zaslon ob pritisku tipke ugasne.</p>	Rdeča LED lučka na zaslonu in LED S1 sta prižgani: zatemnjen zaslon.
	Dolg	<p>Prižge / ugasne zaslon. Ponovni zagon zaslona traja dlje kot prebujanje.</p>	Rdeča LED lučka na zaslonu in LED S1 sta ugasnjeni: zaslon je ugasnjen.
	Kratek pritisk tipke T4	Prižge zaslon, če je ugasnjen.	-

5. APLIKACIJA FABER CLOUD

Aplikacija Faber Cloud je na voljo za pametne telefone iOS in Android in omogoča dostop do vseh funkcij nape prek oddaljene interakcije.

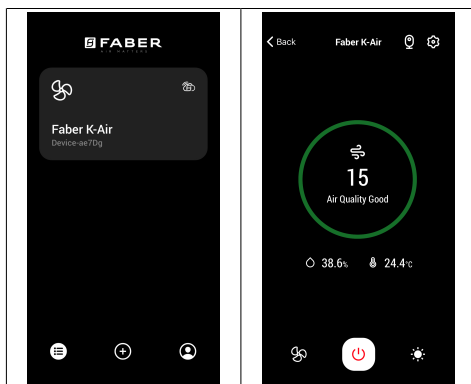

Ikona	Funkcija
	Domača stran
	Dodaj novo napravo
	Upravljanje profila uporabnika
	Povezan z WiFi omrežjem Faber
	VŽIG/ UGAŠANJE NAPE
	Upravljanje razsvetljave
	Upravljanje hitrosti motorja
	Funkcija Intensiva
	Funkcija 24h
	Funkcija Zakasnitve
AUTO	Funkcija Automatico
	Upravljanje nastavitve aplikacije

6. OSVETLITEV

- Za zamenjavo se obrnite na tehnično pomoč («Za nakup se obrnite na tehnično pomoč»).

1. INFORMACIJE O SIGURNOSTI

i Radi vlastite sigurnosti i ispravnog rada uređaja, molimo da pažljivo pročitate ovaj priručnik prije instalacije i stavljanja uređaja u funkciju. Ove upute uvijek držite uz uređaj, čak i u slučaju ustupanja ili prijenosa trećim osobama. Važno je da su korisnici upoznati sa svim karakteristikama rada i sigurnosti uređaja.

! Spajanje električnih voda mora obaviti kompetentni tehnički stručnjak.

- Proizvođač se ne može smatrati odgovornim za eventualne štete koje proizlaze iz nepravilne instalacije ili neprikladnog korištenja uređaja.
- Minimalna sigurnosna udaljenost između površine za kuhanje i usisne nape je 650 mm (neki modeli mogu se instalirati na manju visinu; pogledajte dio koji se odnosi na radne dimenzije i instalaciju).
- Ako upute za instalaciju plinskog štednjaka određuju veću udaljenost od gore navedene, potrebno je uvažiti.
- Provjerite da mrežni napon odgovara onom naznačenom na pločici s tehničkim podacima koja se nalazi s unutrašnje strane nape.
- Glavni izolatori moraju biti instalirani u fiksnom uređaju u skladu s propisima o sustavima ožičenja.
- Za uređaje razreda I, provjerite da kućna mreža napajanja ima odgovarajuće uzemljenje.
- Spojite napu na dimnjak pomoću cijevi minimalnog promjera 120 mm. Put kojim prolazi dim mora biti što je moguće kraći.
- Moraju se poštovati svi propisi koji se odnose na ispušni zrak.
- Ne spajajte usisnu napu na dimnjake koji odводе dim od izgaranja (npr. kotlova, kamina, itd.).
- Ako se napa koristi u kombinaciji s neelektričnim uređajima (npr. uređajima na plin), mora biti osiguran dovoljan stupanj prozračivosti u prostoriji radi sprječavanja vraćanja toka ispušnih plinova. Kad se kuhinjska napa koristi u kombinaciji s uređajima koje ne napaja električna energija, negativni tlak u prostoriji ne smije prelaziti 0,04 mbara kako bi se izbjeglo da napa ponovno usisa dim u prostoriju.
- Zrak se ne smije odvoditi kroz odvodnu cijev koja se koristi za ispušni dim od uređaja sa izgaranjem koje napaja plin ili druga goriva.
- Ako je kabel napajanja oštećen mora ga zamijeniti proizvođač ili tehničar servisne službe.
- Spojite utikač u utičnicu tipa koji odgovara važećim zakonima i nalazi se na dostupnom mjestu.

- U vezi tehničkih i sigurnosnih mjera koje treba poštovati u vezi ispuštanja dima, važno je pažljivo se pridržavati odredbi lokalnih vlasti.

 **UPOZORENJE:** prije instaliranja nape, uklonite zaštitne folije.

- Koristite samo vijke i sitni materijal tipa koji odgovara napi.

 **UPOZORENJE:** manjkava instalacija vijaka ili sredstava za učvršćivanje u skladu s ovim uputama može uzrokovati opasnost od električnih udara.

- Ne gledajte izravno optičkim instrumentima (dvočlup, povećalo...).
- Ne flambirajte ispod nape: može doći do požara.
- Ovaj uređaj mogu koristiti djeca ne mlađa od 8 godina i osobe sa smanjenim psihofizičkim i senzoričkim sposobnostima ili nedovoljnim iskustvom i znanjem samo ako ih se nadgleda i uputi u korištenje uređaja na siguran način te upozna s opasnostima koje to podrazumijeva. Pobrinite se da se djeca ne igraju s uređajem. Čišćenje i održavanje ne smiju obavljati djeca, osim ako ih se nadgleda.
- Nadgledajte djecu i pobrinite se da se ne igraju s uređajem.
- Ovaj uređaj ne smiju koristiti osobe (uključujući djecu) smanjenih psihofizičkih i senzorskih sposobnosti ili nedovoljnog znanja, osim ako ih se

pažljivo ne nadzire i instruiira.

 Dostupni dijelovi mogu se jako zagrijati tijekom korištenje štednjaka

- Očistite i/ili zamijenite filtre nakon naznačenog razdoblja (opasnost od požara). Pogledajte dio Održavanje i čišćenje.
- U prostoriji treba osigurati odgovarajuću ventilaciju kada se napa upotrebljava istodobno s uređajima koji koriste plin ili druga goriva (ne odnosi se na uređaje koji ispuštaju samo zrak natrag u prostoriju)
- Simbol  na proizvodu ili na njegovu pakiranju označava da se proizvod ne smije odlagati kao uobičajeni kućanski otpad. Proizvod koji je za otpad mora se predati u odgovarajući centar za prikupljanje i reciklažu električnih i elektroničkih komponenti. Brigom za pravilno odlaganje proizvoda, pridonosi se sprječavanju potencijalnih negativnih posljedica za okoliš i za zdravlje, koje bi inače mogle proizici iz neodgovarajućeg odlaganja. Za detaljnije informacije o reciklaži ovog proizvoda, kontaktirajte gradski ured, lokalnu komunalnu službu čistoće ili trgovinu u kojoj ste kupili proizvod.

Izjava o sukladnosti

Proizvođač izjavljuje da je ovaj uređaj s K-Link + WIFI radio funkcijom u skladu s direktivom 2014/53/EU.

Cjeloviti tekst izjave o sukladnosti EU dostupan je na sljedećoj internetskoj adresi pretraživanjem prema kodu proizvoda:

"<https://www.faberspa.com/en/product-documentation/>"

Ovaj se kôd nalazi na naljepnici postavljenoj unutar proizvoda.

Frekvencijski opsezi	Maksimalna emitirana snaga
2,4 GHz	100 mW maks.
5 GHz	100 mW maks.

2. UPORABA

- Usisna napa osmišljena je isključivo za kućnu uporabu s namjenom uklanjanja mirisa od kuhanja.
- Nikad ne koristite napu za svrhe drugačije od onih za koje je osmišljena.
- Nikad ne ostavljajte visoki plamen ispod nape kad je ona u funkciji.
- Podesite intenzitet plamena na način da ga usmjerite isključivo prema dnu posude za kuhanje, osiguravajući tako da ne izlazi sa strana.
- Friteze je potrebno stalno nadzirati tijekom korištenja: zagrijano ulje se može zapaliti.

4. NAREDBE

Prije uporabe komandi na napi obavite vođeno konfiguriranje na monitoru polazeći od izbora jezika kojeg želite.

Tipka	Pritisak na tipku	Funkcija	

3. ČIŠĆENJE I ODRŽAVANJE

- Filtar s aktivnim ugljenom nije periv i nije obnovljiv i mora se zamijeniti otprilike svaka 4 mjeseca rada ili češće u slučaju vrlo intenzivnog korištenja (W).

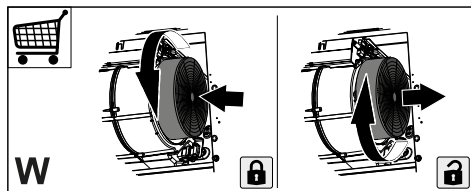

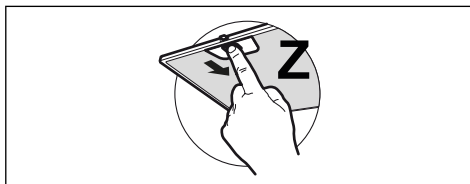

- Filtri za masnoću moraju se čistiti svaka 2 mjeseca ili češće u slučaju vrlo intenzivne uporabe i mogu se prati u perilici posuda (Z).



- Očistite napu koristeći vlažnu krpu i neutralni tekući deterdžent.
- Izbjegavajte uporabu alkoholnih proizvoda ili onih na bazi silicija za čišćenje unutarnjeg i vanjskog dijela kuhinjske nape.

L	Kratko	Svjetla se zamjenjuju između visokog intenziteta, srednjeg intenziteta (ako je nazočno), ugašeno. Ako je na napu spojena indukcijska ploča, ako je napa isključena, čim se indukcijska ploča uključi, svjetla nape se uključuju maksimalnim intenzitetom.	-
	Dugo dok je svjetlo ugašeno	Odabir indukcijske/plinske ploče za kuhanje Odabira vrstu ploče za kuhanje koja se koristi između indukcije i plina. Tvornički je postavljen indukcijski tip ploče.	1 treperenje led lampica T2 i T3: potvrda odabira Indukcijska ploča. 2 treperenja led lampica T2 i T3: potvrda odabira Gasna ploča.
	Dugo kada su sva opterećenja ugašena (motor i svjetla)	Vrši se resetiranje alarma zasićenja filtera.	Led lampica T1 treperi 3 puta.
T1	Kratko	Uključuje/isključuje motor na prvoj brzini.	Fiksni
T2	Kratko	Pokreće motor u drugoj brzini.	Fiksni
	Dugo dok su svjetla i motor ugašeni	Funkcija 24 sata Aktivira/deaktivira motor u 24-satnom načinu izmjene zraka, tj. na brzini koja omogućuje usisavanje od 10 minuta svaki sat, tijekom ciklusa od 24 sata. Ne može se aktivirati ako je aktivan Intenzivni modalitet.	Treperenje
	Dugo kada su sva opterećenja ugašena (motor i svjetla)	Aktivira/Deaktivira alarm filtra s aktivnim ugljenom.	Led lampica treperi 2 puta: alarm je aktiviran. Led lampica treperi 1 put: alarm deaktiviran.
		Signalizira alarm zasićenja metalnih filtera za mast i potrebu za njihovim pranjem. Alarm se aktivira nakon 100 sati stvarnog rada nape. Signalizira alarm zasićenja filtra mirisa s aktivnim ugljenom. Alarm se aktivira nakon 200 sati stvarnog rada nape.	Led T2 i T3 fiksno uključeni s isključenom napom. LED T2 i T3 trepere s isključenom napom.
T3	Kratko	Uključuje motor na trećoj brzini.	Fiksni
	Dugo dok su svjetla i motor ugašeni	Uključuje motor na Intenzivnoj brzini. Ova brzina ograničena je na 6 minuta. Po isteku vremena sustav se automatski vraća na prethodno odabranu brzinu.	Treperenje
	Dugo kada su sva opterećenja ugašena (motor i svjetla)	K-Link uparivanje Prije započinjanja postupka, slijedite posebne upute u uputama za uređaje koje želite upariti. Pokreće se postupak udruživanja nape s kompatibilnim uređajima K-Link. Mogu se udružiti do 3 indukcijske ploče. Pogledajte upute uređaja za radnje koje se moraju izvršiti na njima. Postupak uparivanja traje 2 minute. Ako u tom roku nije prepoznat nijedan uređaj, provjerite jeste li prethodno pokrenuli postupak za uparivanje uređaja. Moguće je da je dosegnuta maksimalna količina uređaja koji se mogu povezati.	LED T1 i T2 trepere: postupak uparivanja je u tijeku. Nakon uspješnog završetka postupka, LED diode T1 i T2 uključuju se na 2 sekunde.

T4	Dugo dok su svjetla i motor ugašeni	<p>AUTO način Aktivira/deaktivira automatski modalitet rada. Pri svakom pritisku tipke za brzinu modalitet AUTO se deaktivira.</p> <p>AUTO modalitet rada aktivira se pritiskom na tipku ili prilikom uključivanja spojene indukcijske ploče. Brzina nape postavit će se automatski koristeći najvišu razinu snage prisutnu u zonama ploče za kuhanje. Kad je indukcijska ploča isključena, zadnja primijenjena brzina održava se 5 sekundi, a zatim brzina 1 u trajanju od 15 minuta. Nakon 15 minuta motor se isključuje. Stanje svjetla se ne mijenja.</p> <p>Zahvaljujući nazočnosti Osjetnika za kvalitetu zraka jedan algoritam je u stupnju izmjene brzine na temelju razine kvalitete usisanog zraka.</p> <p>POZOR: Funkcionalnost algoritma optimizira se za najčešće vrste kuhinja. Uobičajene pripreme bi mogle proizvesti neoptimizirani odgovor.</p>	<p>Uključen fiksno: Aktiviran način AUTO.</p> <p>Isključen: Modalitet AUTO je deaktiviran.</p>
	Dugo kada su sva opterećenja ugašena (motor i svjetla)	K-Link razdvajanje Započinje postupak brisanja svih K-Link kompatibilnih uređaja koji su prethodno bili povezani s funkcijom K-Link uparivanje.	Nakon uspješnog završetka postupka, LED T1 i T2 trepere 5 puta.
	Kratko	Vidi posljednju funkciju tipke  na monitoru	-
 Tipka na monitoru	Kratko	<p>Potamni/Budi monitor. Zatamnjen monitor nije ugašen i može se brzo pokrenuti.</p> <p>Ako su motor i svjetla ugašeni i ako monitor nije povezan na bežičnu mrežu/Internet pri pritisku na tipku monitor se gasi.</p>	<p>Crvena Led lampica na monitoru i led S1 upaljene: Monitor zatamnjen.</p>
	Dugi	Pali/Gasi monitor. Ponovno paljenje monitora zahtijeva dulje vrijeme buđenja.	<p>Crvena led lampica na monitoru i led S1 ugašeni: Monitor je ugašen.</p>
	Kratki pritisak na tipku T4	Pali monitor ako je ugašen.	-

5. APLIKACIJA FABER CLOUD

Aplikacija Faber Cloud dostupna je za iOS i Android pametne telefone i omogućuje vam pristup svim funkcijama nape putem daljinske interakcije.

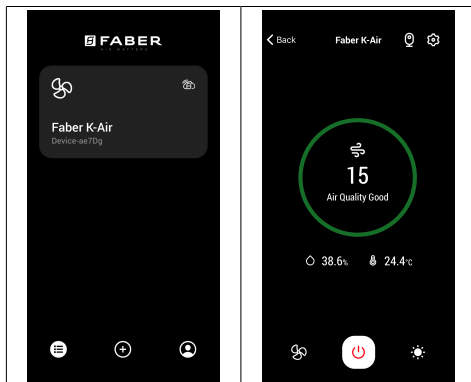

Ikona	Funkcija
	Početna stranica
	Dodajte novi uređaj
	Upravljanje korisničkim profilom
	Povezan s Wi-Fi mrežom Faber
	Uključivanje/isključivanje nape
	Upravljanje sustavom osvjetljenja
	Upravljanje brojem okretaja motora
	Funkcija Intenzivno
	Funkcija 24 sata
	Funkcija odgode
AUTO	Automatska funkcija
	Upravljanje postavkama aplikacije

6. RASVJETA

- Za zamjenu se obratite servisnoj službi („Za kupnju se obratite servisnoj službi“).

1. INFORMACE O BEZPEČNOSTI

i Pro vlastní bezpečnost a za účelem řádného fungování přístroje prosíme, abyste si před jeho instalací a zprovozněním pozorně přečetli tuto příručku. Tuto příručku je třeba uchovávat stále spolu s přístrojem, a to i v případě, že přístroj bude poskytnut nebo prodán třetí osobě. Je důležité, aby se uživatelé seznámili s veškerými funkčními a bezpečnostními charakteristikami přístroje.

! Připojení kabelů musí provést kompetentní technik.

- Výrobce není odpovědný za případné škody způsobené nesprávně provedenou instalací či nesprávným používáním přístroje.
- Minimální bezpečnostní vzdálenost mezi varnou plochou a odsávací digestoří je 650 mm (některé modely mohou být nainstalovány do nižší výšky; viz odstavec týkající se provozních rozměrů a instalace).
- Jestliže je v návodu k instalaci plynového sporáku uvedena větší vzdálenost než výše uvedená, je třeba to vzít v úvahu.
- Zkontrolujte, zda síťové napětí odpovídá hodnotám uvedeným na štítku uvnitř digestoře.
- Vypínací zařízení musí být nainstalována do pevného systému v souladu s předpisy o elektroinstalaci.
- U přístrojů třídy I zkontrolujte, zda je síť domácího napájení vhodně uzemněna.
- Připojte digestoř k dýmníku pomocí trubice o minimálním průměru 120 mm. Trasa výparů musí být co nejkratší.
- Musí být dodrženy všechny normy týkající se odvodu vzduchu.
- Nepřipojujte odsávací digestoř ke komínům, které odvádějí zplodiny ze spalování (např. kotle, komíny apod.)
- Pokud je digestoř používána v kombinaci s neelektrickými přístroji (např. plynovými), musí být v místnosti zaručeno dostatečné větrání, aby nemohlo dojít k návratu plynových zplodin. Jestliže je kuchyňská digestoř používána v kombinaci s přístroji, které nejsou napájeny elektrickým proudem, záporný tlak v místnosti nesmí být vyšší než 0,04 mbar, aby nemohlo dojít ke zpětnému nasávání výparů do místnosti, kde se nachází digestoř.
- Vzduch nesmí být odváděn přes potrubí používané pro odvod výparů ze spalovacích zařízení fungujících na plyn nebo na jiná paliva.
- Pokud je napájecí kabel poškozen, jeho výměnu může provádět pouze výrobce nebo jeho servisní technik.
- Připojte zástrčku do zásuvky

odpovídající normám a ve snadno přístupné poloze.

- Při realizaci technických a bezpečnostních rozměrů pro odvod výparů je třeba pečlivě dodržovat předpisy stanovené místními orgány.

 **UPOZORNĚNÍ:** Před instalací digestoře odstraňte ochranné fólie.

- Použijte pouze šrouby a spojovací materiál vhodného typu pro digestoř.

 **UPOZORNĚNÍ:** nebude-li provedena montáž šroubů nebo upevňovacích zařízení podle tohoto návodu, mohlo by vzniknout nebezpečí zasažení elektrickým proudem.

- Nepozorujte přímo optickými přístroji (dalekohledem, lupou....).
- Pod kuchyňskou digestoří nepřipravujte flambované pokrmy, je zde nebezpečí požáru.
- Tento přístroj může být používán dětmi ve věku nad 8 let a osobami se sníženými psycho-fyzicko-smyslovými schopnostmi nebo bez patřičných zkušeností a znalostí, pokud jsou pod pečlivým dohledem nebo byly seznámeny s pokyny k použití přístroje bezpečným způsobem a rozumí jeho rizikům. Zkontrolujte, zda si děti nehrají s přístrojem. Čištění a údržba, které mají být vykonávány uživatelem, nesmí být prováděny dětmi, pokud nejsou pod do-

hledem.

- Děti musí být pod dohledem, kontrolujte, aby si nehrály s přístrojem.
- Přístroj nesmí být používán osobami (včetně dětí) se sníženými psycho-fyzicko-smyslovými schopnostmi nebo s nedostatečnými zkušenostmi či znalostmi, s výjimkou případů, kdy jsou pod dostatečným dohledem a byly dostatečně poučeny.

 Přístupné části mohou při používání varných přístrojů dosahovat vysokých teplot.

- Vyčistěte a/nebo vyměňte filtry po uvedené době (nebezpečí vznícení). Řiďte se odstavcem Údržba a čištění.
- Pokud je digestoř používána současně s plynovými přístroji nebo přístroji, které používají nějaké jiné palivo, v místnosti musí být vhodné větrání (neaplikuje se na přístroje, které pouze vypouštějí vzduch do místnosti)
- Symbol  na výrobku nebo na jeho obalu označuje, že výrobek nemůže být zlikvidován jako normální domácí odpad. Výrobek, který má být likvidován, musí být odevzdán do specializovaných sběrů pro recyklaci elektrických a elektronických komponentů. Tím, že se ujistíte o řádném provedení likvidace tohoto výrobku, přispějete k zabránění případného negativního dopadu na životní prostředí a

na zdraví osob, který by mohl mít nesprávně provedená likvidace. Podrobnější informace o recyklaci tohoto výrobku získáte na obecním úřadě, v místním podniku pro sběr domácího odpadu nebo v obchodě, kde jste výrobek zakoupili.

Prohlášení o shodě

Výrobce prohlašuje, že toto zařízení s radio funkcí K-Link + WI-FI vyhovuje směrnici 2014/53/EU.

Úplné znění EU prohlášení o shodě je k dispozici na následující internetové adrese při zadání kódu výrobku:

“<https://www.faberspa.com/en/product-documentation/>”

Tento kód naleznete na štítku umístěném uvnitř výrobku.

Frekvenční pásma	Maximální přenášený výkon
2,4 GHz	100 mW max.
5 GHz	100 mW max.

2. POUŽITÍ

- Odsávací digestoř je navržena výlučně pro domácí použití, k odstraňování pachů z kuchyně.
- Nikdy nepoužívejte digestoř k jiným účelům než k těm, pro které je určena.

4. PŘÍKAZY

Před použitím příkazů na digestoři spusťte na monitoru konfiguraci s průvodcem počínaje výběrem požadovaného jazyka.

- Nikdy nenechávejte pod digestoří při chodu vysoký plamen.
- Seřídte intenzitu plamene tak, aby byl nasměrován pouze na dno varné nádoby a ujistěte se, aby nešlehal po jejích stranách.
- Kontrolujte fritovací hrnce během používání: příliš zahřátý olej by se mohl vznítit.

3. ČIŠTĚNÍ A ÚDRŽBA



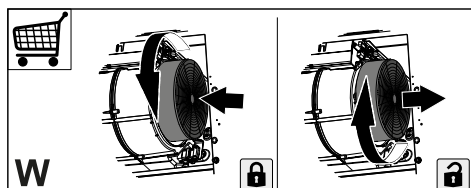

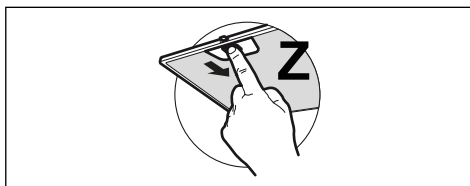

- Uhlíkový filtr nelze mýt ani regenerovat, ale je třeba ho vyměnit zhruba po každých 4 měsících používání nebo v případě potřeby i častěji (W).





- Tukové filtry je třeba čistit po každých 2 měsících používání nebo i častěji v případě velmi intenzivního používání, je možné je mýt v myčce (Z).



- Digestoř čistěte navlhčeným hadrem a neutrálním tekutým čisticím prostředkem.
- Nepoužívejte k čištění vnitřku a vnějšku digestoře alkohol nebo výrobky na bázi silikonu.

<div style="display: flex; justify-content: space-around; align-items: center;"> <div style="text-align: center;">  L </div> <div style="text-align: center;">  T1 </div> <div style="text-align: center;">  T2 </div> <div style="text-align: center;">  T3 </div> <div style="text-align: center;">  T4 </div> <div style="text-align: center;">  S1 </div> </div>			
Tlačítko	Stisknutí tlačítka	Funkce	Led
L	Krátké	Světla se střídají mezi vysokou intenzitou, střední intenzitou (pokud existuje) a vypnutím. Pokud je přítomna indukční varná plocha spárovaná s digestoří, pokud je digestoř vypnutá, jakmile se zapne indukční varná plocha, světla digestoře se rozsvítí s maximální intenzitou.	-
	Dlouhé s rozsvíceným světlem	Volba indukční varné plochy/plynu Volí typ používané varné plochy mezi indukční a plynovou. Továrně je nastaven typ indukční varné plochy.	1 zablikání kontrolky led T2 a T3: potvrdí výběr indukční varné plochy. 2 zablikání kontrolky led T2 a T3: potvrdí výběr plynové varné plochy.
	Dlouhé se všemi spotřebiči vypnutými (motor a světla)	Provede se reset alarmu nasycení filtrů .	Kontrolka led T1 zabliká třikrát.
T1	Krátké	Zapíná/vypíná motor na jedničku.	Svítil stále
T2	Krátké	Zapne motor na dvojku.	Svítil stále
	Dlouhé se zapnutým světlem a motorem	Funkce 24h Aktivuje/Deaktivuje motor v režimu Výměny vzduchu 24h, rychlost, která v rámci cyklu 24 hodin umožňuje desetiminutové odsávání každou hodinu. Nelze aktivovat, pokud je aktivní intenzivní režim.	Bliká
	Dlouhé se všemi spotřebiči vypnutými (motor a světla)	Aktivuje/deaktivuje alarm uhlíkových filtrů . Signalizuje alarm nasycení kovových tukových filtrů a nutnost je umýt. Tento alarm se spustí po 100 hodinách skutečného provozu digestoře. Signalizuje alarm nasycení uhlíkového pachového filtru . Tento alarm se spustí po 200 hodinách skutečného provozu digestoře.	Kontrolka led zabliká dvakrát: alarm je aktivován. Kontrolka led zabliká jednou: alarm deaktivován. Kontrolky led T2 a T3 stále svítí při vypnuté digestoře. Kontrolky led T2 a T3 blikají při vypnuté digestoři.
T3	Krátké	Zapne motor na trojku.	Svítil stále
	Dlouhé se zapnutým světlem a motorem	Zapne motor na Intenzivní rychlost. Tato rychlost je časově omezena na 6 minut. Po uplynutí této doby se systém automaticky navrátí na rychlost, která byla zvolena předtím.	Bliká
	Dlouhé se všemi spotřebiči vypnutými (motor a světla)	Spárování K-Link Před zahájením postupu se řiďte specifickými pokyny v příručkách zařízení, která mají být spárována. Spustí se postup párování digestoře se zařízeními kompatibilními s K-Link. Lze spárovat až 3 indukční varné desky. Operace, které je třeba provést, jsou popsány v příručkách zařízení. Postup párování trvá 2 minuty. Pokud během této doby není rozpoznáno žádné zařízení, zkontrolujte, zda jste předtím spustili postup pro párování zařízení. Je možné, že bylo dosaženo maximálního limitu zařízení k připojení.	Kontrolky led T1 a T2 blikají: probíhá postup párování. Po úspěšném dokončení postupu se kontrolky led T1 a T2 rozsvítí na 2 sekundy.

T4	Dlouhé se zapnutým světlem a motorem	<p>Režim AUTO Aktivuje/deaktivuje automatický provozní režim. Při každém stisknutí tlačítek rychlosti se režim AUTO deaktivuje.</p> <p>Režim AUTO se aktivuje stisknutím tlačítka anebo zapnutím spárované indukční varné plochy. Rychlost digestoře se nastaví automaticky při použití nejvyššího stupně výkonu přítomného v zónách varné plochy. Při vypnutí indukční varné plochy se na 5 sekund udrží poslední použitá rychlost a poté jednička po dobu 15 minut. Po 15 minutách se motor vypne. Stav světél se nezmění.</p> <p>Díky přítomnosti senzoru kvality vzduchu je algoritmus schopen modulovat rychlost podle úrovně kvality nasávaného vzduchu. POZOR: Funkčnost algoritmu je optimalizována pro nejběžnější typy vaření. Neobvyklé přípravy mohou vyvolat neoptimalizovanou odpověď.</p>	<p>Svítil stále: režim AUTO aktivován.</p> <p>Zhasnuto: režim AUTO deaktivován.</p>
	Dlouhé se všemi spotřebiči vypnutými (motor a světla)	<p>Zrušení spárování K-Link Tím se spustí postup zrušení všech dříve spárovaných zařízení kompatibilních s funkcí K-Link Pairing.</p>	Po úspěšném dokončení postupu kontrolky led T1 a T2 pětkrát zablikají.
	Krátké	Viz poslední funkce tlačítka  na monitoru	-
 Tlačítko na monitoru	Krátké	<p>Ztmaví/probudí monitor. Ztmavený monitor není vypnutý a lze jej rychle znovu aktivovat.</p> <p>Pokud jsou motor a světla vypnuté a monitor není připojen k WiFi/internetu, monitor se po stisknutí tlačítka vypne.</p>	Červená kontrolka led na monitoru a kontrolka led S1 svítí: monitor je ztmavený.
	Dlouhé	<p>Zapíná/vypíná monitor. Opětovné zapnutí monitoru trvá déle než probuzení.</p>	Červená kontrolka led na monitoru a kontrolka led S1 jsou zhasnuté: monitor je vypnutý.
	Krátké stisknutí tlačítka T4	Zapne monitor, pokud je vypnutý.	-

5. APP FABER CLOUD

Aplikace App Faber Cloud je k dispozici pro smartphony iOS a Android a umožňuje přístup ke všem funkcím digestoře prostřednictvím vzdálené interakce.

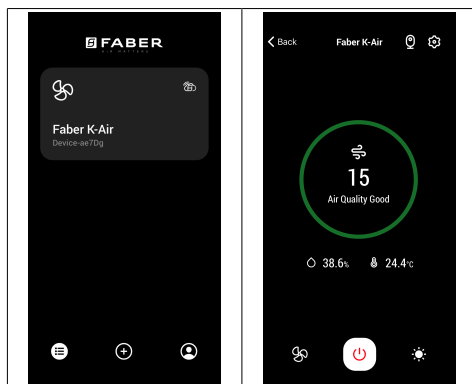

Ikona	Funkce
	Domovská stránka
	Přidat nové zařízení
	Řízení profilu uživatele
	Připojeno k síti Wi-Fi Faber
	Vypnutí/zapnutí digestoře
	Řízení systému osvětlení
	Řízení rychlosti motoru
	Funkce Intenzivní
	Funkce 24h
	Funkce Delay
AUTO	Funkce Automatický
	Řízení nastavení App

6. OSVĚTLENÍ

- Pro výměnu kontaktujte oddělení technického servisu („Pro nákup se obraťte na oddělení technického servisu“).

1. OHUTUSTEAVE

i Teie oma ohutuse ja seadme õige töö tagamiseks lugege palun käesolev käsiraamat enne paigaldamist ja kasutamist hoolikalt läbi. Hoidke need juhised koos seadmega, isegi juhul, kui see müüakse või antakse edasi kolmandatele isikutele. On tähtis, et kasutajad tunneksid kõiki seadme töö- ja ohutusomadusi.

! Kaablid peab ühendama väljaõppinud tehnik.

- Tootja ei vastuta mingite vigastuste või kahjustuste eest, mille põhjuseks on ebaõige paigaldamine või kasutamine.
- Minimaalne ohutu vahemaa pliidi ja õhupuhastaja vahel on 650 mm (mõned mudelid on paigaldatavad madalamale, palun vaadake töömõõtmete ja paigaldamise lõiku).
- Kui gaasipliidi paigaldusjuhised määravad ülaltoodust suurema vahemaa, tuleb sellega arvestada.
- Veenduge, et vooluvõrgu toide vastaks õhupuhastaja sisse kinnitatud andmeplaadil toodule.
- Kaitserleed tuleb fikseeritud süsteemi paigaldada vastavalt elektrisüsteemi määrustele.
- I klassi seadmete puhul veenduge, et majapidamistoide oleks adekvaatselt maandatud.
- Ühendage õhupuhastaja lõõriga vähemalt 120 mm läbimõõduga toru abil. Aurud peavad läbima lühima võimaliku vahemaa.
- Järgida tuleb kõiki õhuventilatsiooni määrusi.
- Ärge ühendage õhupuhastajat põlemisaurusid (boilerid, korstnad jne) kandvate lõõridega.
- Kui õhupuhastajat kasutatakse koos mitte-elektriliste seadmetega (nt gaasiseadmed), tuleb heitgaaside tagasivoolamise vältimiseks tagada ruumis piisav õhuvahetus. Õhupuhastaja kasutamisel koos seadmetega, mis ei ole elektritoitega, ei tohi ruumi negatiivne rõhk ületada 0,04 mbar, et vältida aurude õhupuhastaja poolt ruumi tagasi imemise ohtu.
- Õhku ei tohi väljutada lõõri kaudu, mida kasutatakse gaasi või teisi kütuseid põletavate seadmete suitsu väljalaskelõõrina.
- Kahjustuste korral peab toitekaabli vahetama tootja või hooldustehnik.
- Ühendage pistik kehtivatele määrustele vastavasse ja ligipääsetavas kohas olevasse pistikupessa.
- Seoses suitsu väljutamiseks kasutusele võetavate tehniliste ja ohutusmeetmetega on tähtis täpselt järgida kohalike ametkondade väljastatud

määrusi.

 **ETTEVAATUST:** eemaldage enne õhupuhastaja paigaldamist kaitsekiled.

- Kasutage ainult õhupuhastajaga sobivat tüüpi kruvisid ja tööriistu.

 **ETTEVAATUST:** kruvide või kinnitusseadmete mitte vastavalt nendes juhistes kirjeldatule paigaldamine tähendab elektriöögi ohtu.

- Ärge vaadake optiliste seadmete (binoklid, suurendusklaasid...) abil otse valgusesse.
- Ärge õhupuhastaja all toitu flambeerige – võite põhjustada tulekahju.
- 8-aastased ja vanemad lapsed ning isikud, kellel on piiratud vaimsed, füüsilised või sensoorsed võimed või kellel puuduvad piisavad kogemused ja teadmised, võivad seda seadet kasutada, kui neid jälgitakse ja juhendatakse hoolikalt seadme ohutu kasutamise ja sellega seotud ohtude suhtes. Veenduge, et lastel ei lubataks seadmega mängida. Puhastamist ja kasutajapoolses hoolduses ei tohi teostada lapsed, kui nad ei ole järelevalve all.
- Jälgige lapsi ja veenduge, et nad ei mängiks seadmega.
- Seadet ei tohi kasutada isikud (sh lapsed), kellel on piiratud vaimsed, füüsilised või sensoorsed võimed või kellel puuduvad piisavad kogemu-

sed ja teadmised, välja arvatud juhul, kui neid jälgitakse ja juhendatakse hoolikalt.

 Ligipääsetavad osad võivad toiduvalmistusseadmete kasutamise ajal kuumaks minna.

- Määratud perioodi möödumisel puhastage või vahetage filtrid (tuleoht). Vt lõiku Hooldus ja puhastamine.
- Õhupuhastaja kasutamisel samaaegselt gaasi või teisi kütuseid kasutavate seadmetega peab ruumil olema piisav ventilatsioon (ei rakendu seadmetele, mis väljutavad õhu ainult ruumi).
- Sümbol  toote või selle pakendi peal tähendab seda, et toodet ei tohi käidelda koos tavapärase olmeprügiga. Toode tuleb käidelda spetsiaalses elektri- ja elektroonikakomponentide ümbertöötluskeskuses. Veendudes selle toote õiges käitlemises aitab hoida ära selle ebaõige käitlemise tagajärjeks olla võivaid võimalikke negatiivseid tagajärgi keskkonnale ja tervisele. Täpsemat teavet selle toote ümbertöötlemise kohta saate oma kohalikust omavalitsusest, kohalikust jäätmete kõrvaldamise teenistusest või poest, kust toode osteti.

Vastavusdeklaratsioon

Tootja kinnitab, et see K-Linki raadiolaineid ja WiFi kasutav seade on vastavuses direktiiviga 2014/53/EL.

ELi vastavusdeklaratsiooni täistekst on saadaval järgmisel Interneti-aadressil, otsida saab tootekoodi järgi:

<https://www.faberspa.com/en/product-documentation/>

Toote koodi leiab toote sees olevalt sildilt.

Sagedus- alad	Maksimaalne edastatav võimsus
2,4 GHz	max 100 mW
5 GHz	max 100 mW

2. KASUTAMINE

- Õhupuhastaja on loodud eksklusiivselt koduseks kasutamiseks köögilõhnade eemaldamiseks.
- Ärge kasutage õhupuhastajat kunagi eesmärkidel, mille jaoks see mõeldud pole.
- Ärge jätke töötava õhupuhastaja alla kunagi kõrgeid leeke.
- Reguleerige leegi tugevust nii, et see oleks suunatud panni põhjale ja veenduge, et see ei ulatuks ümber selle külgedele.
- Frittereid tuleb kasutamise ajal pidevalt jälgida – õli võib liiga kuumaks minnes süttida.

4. KÄSUD

Enne õhupuhasti juhtnuppude kasutamist tehke monitoril läbi juhendatud seadistamine, alustades soovitud keele valikust.

Nupp	Nupuvajutus	Funktsioon	LED	

3. PUHASTAMINE JA HOOLDUS

- Aktiivsõefilter ei ole pestav ega regenereeritav ning tuleb vahetada ligikaudu iga 4 kasutuskuu järel või eriti suurel kasutuskoormusel sagedamini (W).

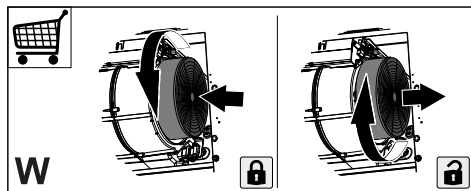

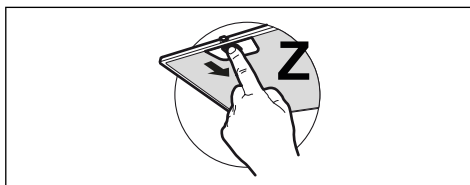

- Rasvafiltrid tuleb puhastada iga 2 kasutuskuu järel, eriti suurel kasutuskoormusel sagedamini. Neid saab pesta nõudepesumasinas (Z).



- Puhastage õhupuhastajat niiske lapi ja neutraalse vedela puhastusvahendiga.
- Vältige pliidi õhupuhasti seest ja väljast puhastamiseks alkoholil või silikonil põhinevaid tooteid.

L	Lühike	Tuledel vaheldub suur intensiivsus, keskmise intensiivsus (kui see on olemas) ja välja lülitatud olek. Kui õhupuhastiga on ühendatud induksioonpliiit, siis välja lülitatud õhupuhasti korral lülitatakse õhupuhasti tuled maksimaalse intensiivsusega sisse, kui pliiit tööle pannakse.	–
	Pikk, tuli põleb	Induksioon-/gaasipliidi valimine Valige kasutatava pliidi tüüp – kas induksioon- või gaasipliit. Tehases on vaiketüübiks seadistatud induksioonpliiit.	LED-id T2 ja T3 vilguvad 1 korra: induksioonplaadi valiku kinnitus. LED-id T2 ja T3 vilguvad 2 korra: gaasipliidi valiku kinnitus.
	Pikk vajutus, kui kõik funktsioonid on väljas (mootor ja tuled)	Lähtestatakse filtrite küllastumise märguannet .	LED T1 vilgub 3 korda.
T1	Lühike	Lülitab mootori 1. kiiruse sisse/välja.	Pidev tuli
T2	Lühike	Käivitab mootori 2. kiirusel.	Pidev tuli
	Pikk vajutus, kui mootor ja tuled on sees	24 h funktsioon aktiveerib/inaktiveerib 24-tunnise tsükli jooksul mootori 24-tunnise õhuvahetusrežiimi, mille korral töötab tõmme 10 minutit tunnis. Seda ei saa aktiveerida, kui intensiivne režiim on aktiivne.	Vilgub
	Pikk vajutus, kui kõik funktsioonid on väljas (mootor ja tuled)	Aktiivsõefiltrite märguande aktiveerimine/inaktiveerimine.	LED vilgub 2 korda: märguanne on aktiveeritud. LED vilgub 1 korra: märguanne on inaktiveeritud.
		See on märguanne, et metallist rasvafiltriid on küllastunud ja neid tuleb pesta. Märguanne hakkab tööle siis, kui õhupuhasti on töötanud 100 tundi. Annab märku aktiivsõel põhineva lõhnafiltri küllastumisest . Märguanne hakkab tööle siis, kui õhupuhasti on töötanud 200 tundi.	LEDid T2 ja T3 põlevad pideva tulega ja õhupuhasti on välja lülitatud. LEDid T2 ja T3 vilguvad, õhupuhasti on välja lülitatud.
T3	Lühike	Käivitab mootori 3. kiirusel.	Pidev tuli
	Pikk vajutus, kui mootor ja tuled on sees	Käivitab mootori intensiivsel kiirusel. See kiirus on ajastatud 6 minutiks. Selle aja möödudes naaseb süsteem automaatselt varem valitud kiirusele.	Vilgub
	Pikk vajutus, kui kõik funktsioonid on väljas (mootor ja tuled)	Sidestus K-Linkiga Enne protseduuri alustamist lugege läbi sidestatavate seadmete kasutusjuhendite juhiseid. Algab õhupuhasti ühendamine K-Linkiga ühilduvate seadmetega. Ühendada saab kuni 3 induksioonplaati. Nendega tehtavate toimingu kohta lugege seadmete kasutusjuhendist. Sidustamisprotsess võtab 2 minutit. Kui selle aja jooksul ühtegi seadet ei tuvastata, kontrollige, kas olete seadmete sidustamist teinud juba ka varem. Võimalik, et sidustatavate seadmete maksimaalne hulk on juba saavutatud.	LEDid T1 ja T2 vilguvad: sidustamisprotseduur käib. Pärast protseduuri edukat lõpuleviimist lülitatakse LEDid T1 ja T2 2 sekundiks sisse.

T4	Pikk vajutus, kui mootor ja tuled on sees	<p>Režiim AUTO Aktiveerib/inaktiveerib automaatrežiimi. Iga kord, kui vajutatakse kiirusenuppe, inaktiveerub režiim AUTO.</p> <p>AUTO-režiim aktiveeritakse klahvi vajutades või ühendatud induksioonplaadi sisse lülitamisel. Ohupuhasti kiirus määratakse automaatselt, võttes aluseks pliitsoonide suurima võimsustaseme. Kui induksioonpliit lülitatakse välja, töötab viimane kasutatud kiirus veel 5 sekundit ja seejärel 1. kiirus 15 minutit. 15 minuti pärast lülitatakse mootor välja. Tulede olekut ei muudeta.</p> <p>Tänu õhukvaliteedi andurile suudab algoritm reguleerida kiirusi olenevalt sisselaskeõhu kvaliteedi tasemest.</p> <p>HOIATUS: Algoritmi funktsionaalsus on optimeeritud kõige levinumat tüüpi kõõgi järgi. Ebatavaliste tingimuste korral ei pruugi tulemus olla kõige optimaalsem.</p>	<p>Püsiv tuli: režiim AUTO on aktiveeritud.</p> <p>Välja lülitatud: režiim AUTO on inaktiveeritud.</p>
	Pikk vajutus, kui kõik funktsioonid on väljas (mootor ja tuled)	<p>K-Linki sidustuse tühistamine Algab kõigi varem K-Linki sidustamisfunktsiooniga seotud K-Linkiga ühilduvate seadmete kustutamise protseduur.</p>	<p>Protseduuri edukal lõpetamisel vilguvad LEDid T1 ja T2 5 korda.</p>
	Lühike	Vaadake monitorilt nupu  viimast funktsiooni	-
 Nupp monitoril	Lühike	<p>Pimendab/aktiveerib monitori. Pimendatud monitori ei lülitata välja ja selle saab kiiresti taaskäivitada.</p> <p>Kui mootor ja tuled on välja lülitatud ning kui monitor pole WiFi/internetiga ühendatud, lülitab monitori välja vajutus nupule.</p>	<p>Punane LED monitoril ja S1 sees: pimendatud monitor.</p>
	Pikk	<p>Lülitab monitori sisse/välja. Monitori taaskäivitamine võtab kauem aega kui aktiveerimine pimendatud režiimist.</p>	<p>Punane LED monitoril ja S1 väljas: monitor väljas.</p>
	Lühike vajutus nupule T4	Lülitab monitor sisse , kui see on välja lülitatud.	-

5. RAKENDUS FABER CLOUD

Rakendus Faber Cloud on saadaval iOS-i ja Androidi nutitelefonidega ning see võimaldab kaugühenduse teel juurdepääsu õhupuhasti kõigile funktsioonidele.

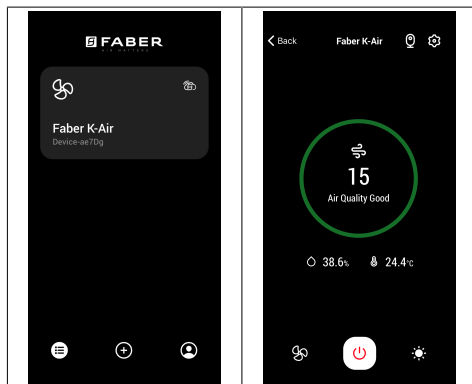

Ikoon	Funktsioon
	Avaleht
	Lisage uus seade
	Kasutajaprofiili haldamine
	Ühendus Faberi WiFi-võrguga
	Õhupuhasti sisse/välja lülitamine
	Valgustussüsteemi haldamine
	Mootori kiiruse haldamine
	Intensiivne funktsioon
	24 h funktsioon
	Viivitusfunktsioon
AUTO	Automaatfunktsioon
	Rakenduse seadete haldamine

6. VALGUSTUS

- Vahetamiseks võtke palun ühendust hooldusosakonnaga („Selle ostmiseks võtke palun ühendust hooldusosakonnaga“).

1. BEZPEČNOSTNÉ INFORMÁCIE

i Na zaistenie vlastnej bezpečnosti a správneho fungovania spotrebiča si pozorne prečítajte túto príručku ešte pred jeho inštaláciou a uvedením do prevádzky. Tento návod uchovávajte vždy v blízkosti spotrebiča, aj v prípade predaja alebo odovzdania inej osobe. Je dôležité, aby používatelia poznali všetky charakteristiky fungovania a bezpečnosti spotrebiča.

! Elektrické káble musí zapojiť kvalifikovaný technik.

- Výrobca nepreberá žiadnu zodpovednosť za prípadné škody vyplývajúce z nesprávnej inštalácie alebo nesprávneho používania.
- Minimálna bezpečná vzdialenosť medzi varnou doskou a odsávačom pár musí byť 650 mm (niektoré modely sa môžu nainštalovať v menšej výške; pozrite si príslušný odsek o pracovných rozmeroch a o inštalácii).
- Ak je v návode na použitie plynovej varnej dosky uvedené, že sa vyžaduje väčší odstup než je uvedený, dodržte pokyny z návodu.
- Skontrolujte, či napätie v elektrickej sieti v domácnosti zodpovedá napätiu uvedenému na štítku vnútri odsávača pár.
- V rámci elektrickej siete musia byť nainštalované stykače na prerušenie elektrického obvodu v súlade s platnými normami pre elektrické zapojenie káblov.
- Pri spotrebičoch Triedy I skontrolujte, či je elektrická sieť v domácnosti vybavené primeraným uzemnením.
- Odsávač pár zapojte ku komínu s rúrou s minimálnym priemerom 120 mm. Dymy treba odvádzať čo najkratšou cestou.
- Musia sa dodržať všetky normy spojené s odvodom vzduchu.
- Nezapájajte odsávač pár ku komínom, ktoré odvádzajú dymy spaľovania (napr. kotle, kozuby a pod.).
- Ak sa odsávač pár používa v kombinácii s neelektrickými spotrebičmi (napr. s plynovými spotrebičmi), v miestnosti sa musí zaručiť dostatočný stupeň vetrania, aby sa zabránilo spätnému toku plynov spalín. Keď sa odsávač pár v kuchyni používa v kombinácii so spotrebičmi, ktoré nie sú napájané elektrickým prúdom, negatívny tlak v miestnosti nesmie prekročiť 0,04 mbar, aby sa zabránilo tomu, že dym bude z odsávača pár naspäť prúdiť do miestnosti.
- Vzduch sa nesmie odvádzať potrubím na odsávanie spalín z plynových spotrebičov alebo spotrebičov s inými palivami.
- Po poškodení napájacieho

elektrického kábla ho budete musieť dať vymeniť výrobcovi alebo technikovi v prevádzke servisu.

- Zástrčku zapojte do zásuvky elektrickej siete v súlade s platnými normami a na prístupnom mieste.
- V súvislosti s technickými opatreniami a bezpečnostnými predpismi pre odvod spalín a dymov je nevyhnutné dodržiavať predpisy platné v mieste používania spotrebiča.

 **UPOZORNENIE:** pred inštaláciou odsávača odstráňte ochranné fólie.

- Používajte iba skrutky a úchytky vhodné pre odsávač pár.

 **UPOZORNENIE:** ak skrutky alebo upevňovacie prvky nenamontujete podľa týchto pokynov, mohlo by to spôsobiť zásahy elektrickým prúdom.

- Nepozerajte sa naň priamo optickými prístrojmi (ďalekohľad, lupa....).
- Pod odsávačom pár neflambujte jedlá: mohlo by dôjsť k požiaru.
- Tento spotrebič smú používať deti vo veku od 8 rokov a osoby s obmedzenými psychickými, zmyslovými a rozumovými schopnosťami, ako aj osoby, ktoré nemajú skúsenosti a dostatok poznatkov o obsluhu spotrebiča, pokiaľ sú pod dohľadom a

boli poučené o obsluhu spotrebiča a o nebezpečenstve, ktoré môže predstavovať. Dávajte pozor na deti, aby sa so spotrebičom nehrali. Čistenie a údržbu spotrebiča nesmú vykonávať deti, pokiaľ nebudú pod dohľadom.

- Dávajte pozor na deti, aby ste zaistili, že sa so spotrebičom nebudú hrať.
- Spotrebič nesmú používať osoby (vrátane detí) s obmedzenými psychickými, zmyslovými a rozumovými schopnosťami ani osoby, ktoré nemajú skúsenosti a dostatok poznatkov o obsluhu spotrebiča, ak nie sú pod dohľadom a neboli poučené.

 Prístupné časti sa počas používania spotrebičov na varenie môžu veľmi zohriať

- Po určenom čase vyčistíte a/alebo vymeňte filtre (nebezpečenstvo požiaru). Pozrite odsek Údržba a čistenie.
- V miestnosti musí byť zaistené vhodné vetranie, pokiaľ sa odsávač pár používa súčasne so spotrebičmi používajúcimi plyn alebo iné palivá (neplatí pre spotrebiče, ktoré vypúšťajú vzduch iba do miestnosti).
- Symbol  na spotrebiči alebo na jeho obale indikuje, že spotrebič sa nesmie likvidovať ako bežný komunálny odpad. Spotrebič určený na lik-

vidáciu sa musí odovzdať v príslušnom stredisku na zber a recykláciu odpadu z elektrických a elektronických zariadení. Zabezpečením správnej likvidácie spotrebiča prispějete k predchádzaniu negatívnych dopadov na životné prostredie a zdravie ľudí, ktoré by sa ináč mohli prejaviť pri nevhodnom spôsobe jeho likvidácie. Podrobnejšie informácie o recyklácii tohto spotrebiča si vyžiadajte na svojom miestnom úrade, v zberných surovinách alebo v obchode, kde ste spotrebič kúpili.

Vyhlasenie o zhode

Výrobca vyhlasuje, že toto zariadenie s diaľkovou funkciou K-Link + WIFI je v zhode so smernicou 2014/53/EU.

Úplný text vyhlásenia o zhode EU je k dispozícii na nasledujúcej internetovej adrese, pričom vykonajte vyhľadávanie podľa kódu výrobku:

„<https://www.faberspa.com/en/product-documentation/>“

Tento kód nájdete na štítku nachádzajúcom sa vnútri výrobku.

Frekvenčné pásma	Maximálny prenášaný výkon
2,4 GHz	100 mW max.
5 GHz	100 mW max.

2. POUŽITIE

- Odsávač pár je navrhnutý iba na použitie v domácnosti, na odstraňovanie pachov v kuchyni.

- Odsávač pár nikdy nepoužívajte na iné ako navrhnuté účely.
- Pod zapnutým odsávačom pár nenechávajte zapálený vysoký plameň.
- Intenzitu plameňa nastavte tak, aby smeroval iba na dno nádoby na varenie, pričom sa uistite, že nedosahuje až na jej okraje.
- Fritézy musíte počas používania nepretržite kontrolovať: prehriaty olej by sa mohol vznietiť.

3. ČISTENIE A ÚDRŽBA

- Filter s aktívnym uhlíkom sa nedá umývať ani regenerovať a musí sa vymieňať po približne každých 4 mesiacoch činnosti alebo, v prípade veľmi intenzívneho používania, aj častejšie (W).

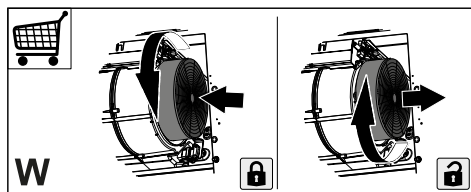

- Tukové filtre sa musia čistiť každé 2 mesiace prevádzky, alebo aj častejšie, v prípade veľmi intenzívneho používania, pričom sa filtre môžu umývať v umývačke riadu (Z).

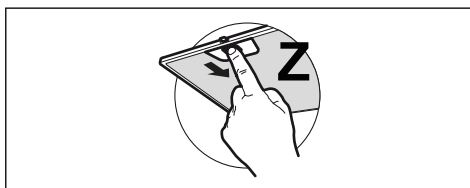



- Očistite odsávač pár vlhkou handrou a neutrálnym kvapalným čistiacim prostriedkom.
- Pri čistení vnútra a vonkajška odsávača pár nepoužívajte alkohol ani odsávač pár.

4. OVLÁDACIE PRVKY

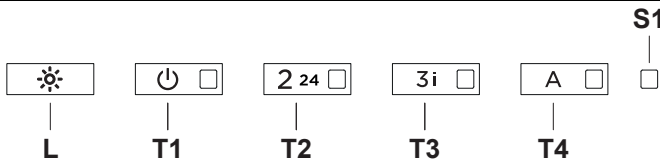
Pred používaním ovládacích prvkov na odsávači vykonajte riadenú konfiguráciu na monitore, pričom začinite voľbou požadovaného jazyka.

			
Tlačidlo	Stlačenie tlačidla	Funkcia	Led
L	Krátke	Svetlá môžu svietiť s vysokou intenzitou, strednou intenzitou (ak je prítomná) alebo byť vypnuté.	-
	Dlhé so zapnutým svetlom	Voľba indukčnej/plynovej dosky Zvolí typ používanej varnej dosky medzi indukčnou a plynovou. Z výroby je nastavený typ indukčnej dosky.	Led T2 a T3 bliknú 1 raz: potvrdzuje voľbu indukčnej dosky. Led T2 a T3 bliknú 2 razy: potvrdzuje voľbu plynovej dosky.
	Dlhé s vypnutými všetkými záťažami (motor a svetlá)	Vykoná sa vynulovanie alarmu nasýtenia filtrov .	Led T1 blikne 3 razy.
T1	Krátke	Zapne/vypne motor pri prvej rýchlosti.	Svieti
T2	Krátke	Zapne motor pri druhej rýchlosti.	Svieti
	Dlhé so zapnutým svetlom alebo motorom	Funkcia 24h Aktivuje/deaktivuje motor v režime Výmena vzduchu 24h, rýchlosť, ktorá umožňuje odsávanie 10 minút každú hodinu, pre 24 hodinový cyklus. Nedá sa aktivovať, ak je zvolený intenzívny režim.	Bliká
	Dlhé s vypnutými všetkými záťažami (motor a svetlá)	Aktivuje/deaktivuje alarm filtrov s aktívnym uhlím .	Led blikne 2 razy: alarm aktivovaný. Led blikne 1 raz: alarm deaktivovaný.
		Signalizuje alarm nasýtenia kovových protitukových filtrov a potrebu ich umytia. Alarm sa aktivuje po 100 prevádzkových hodinách odsávača. Signalizuje alarm nasýtenia protipachového filtra s aktívnym uhlím . Alarm sa aktivuje po 200 prevádzkových hodinách odsávača.	Led T2 a T3 svietia pri vypnutom odsávači. Led T2 a T3 blikajú pri vypnutom odsávači.

T3	Krátke	Zapne motor pri tretej rýchlosti.	Svieti
	Dlhé so zapnutým svetlom alebo motorom	Zapne motor pri rýchlosti Intenzívna . Táto rýchlosť je načasovaná na 6 minút. Po uplynutí časového intervalu sa systém automaticky vráti na predtým zvolenú rýchlosť.	Bliká
T4	Dlhé s vypnutými všetkými záťažami (motor a svetlá)	Pripojenie K-Link Pred spustením procesu dodržte špecifické pokyny v návodoch zariadení, ktoré sa majú pripojiť. Spustí sa proces párovania odsávača s kompatibilnými zariadeniami K-Link. Môžu sa pripojiť maximálne 3 indukčné dosky. Pozrite si návody k príslušným zariadeniam, kde sú uvedené úkony, ktoré je potrebné vykonať. Proces párovania trvá 2 minúty. Ak sa v stanovenom čase nerozpozna žiadne zariadenie, overte, či ste predtým spustili proces párovania požadovaných zariadení. Je možné, že sa dosiahol maximálny limit pripojiteľných zariadení.	Led T1 a T2 blikajú: prebieha proces párovania. Po úspešnom ukončení procesu sa Led T1 a T2 rozsvietia na 2 sekundy.
	Dlhé so zapnutým svetlom alebo motorom	Režim AUTO Aktivuje/deaktivuje režim Automatická prevádzka. Pri každom stlačení tlačidiel rýchlosti sa režim AUTO deaktivuje. Režim AUTO sa aktivuje stlačením tlačidla alebo pri zapnutí Pripojenej indukčnej dosky . Rýchlosť odsávača sa nastaví automaticky použitím najvyššej úrovne výkonu nachádzajúcej sa na zónach varnej dosky. Keď sa vypne indukčná doska, zachová sa posledná realizovaná rýchlosť na 5 sekúnd, potom rýchlosť 1 na 15 minút. Po uplynutí 15 minút sa motor vypne. Stav svetiel sa nezmení. Vďaka prítomnosti snímača kvality vzduchu algoritmus dokáže modulovať rýchlosť v závislosti od kvality nasávaného vzduchu. UPOZORNENIE: Funkcia algoritmu je optimalizovaná pre najčastejšie druhy varenia. Pri netypickom varení môže dôjsť k neoptimálnej reakcii.	Svieti: režim AUTO aktivovaný. Vypnuté: režim AUTO deaktivovaný.
	Dlhé s vypnutými všetkými záťažami (motor a svetlá)	Odpojenie K-Link Spustí sa proces odpojenia všetkých kompatibilných zariadení K-Link predtým spárovaných s funkciou Pripojenie K-Link.	Po úspešnom ukončení procesu Led T1 a T2 bliknú 5 ráz.
	Krátke	Pozrite poslednú funkciu tlačidla  na monitore	-
 Tlačidlo na monitore	Krátke	Zatemní/oživí monitor. Zatemnený monitor nie je vypnutý a dá sa rýchlo oživiť. Ak sú motor a svetlá vypnuté a monitor nie je pripojený k WiFi/internetu, po stlačení tlačidla sa monitor vypne.	Červená led na monitore a led S1 svietia: monitor zatemnený.
	Dlhé	Zapne/Vypne monitor. Pri opätovnom zapnutí monitora je potrebný dlhší čas na oživenie.	Červená led na monitore a led S1 nesvietia: monitor vypnutý.
	Krátke tlačidla T4	Zapne monitor, ak je vypnutý.	-

5. APLIKÁCIA FABER CLOUD

Aplikácia Faber Cloud je dostupná pre smartfón iOS a Android a umožňuje prístup ku všetkým funkciám odsávača cez diaľkovú interakciu.

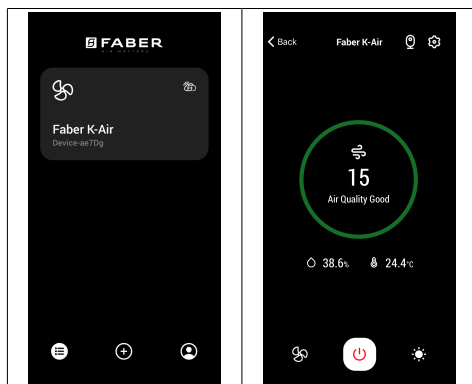

Ikona	Funkcia
	Domovská stránka
	Pridajte nové zariadenie
	Riadenie užívateľského profilu
	Pripojenie k sieti Wi-Fi Faber
	Vypnutie/zapnutie odsávača
	Riadenie osvetľovacieho zariadenia
	Riadenie rýchlosti motora
	Funkcia Intenzívna
	Funkcia 24h
	Funkcia Delay (Oneskorenie)
AUTO	Funkcia Automatický
	Riadenie nastavení app.

6. OSVETLENIE

- Ak potrebujete výmenu, kontaktujte technický servis („Pri nákupe požiadajte o pomoc servis“).

1. INFORMAȚII PRIVIND SIGURANȚA

i Pentru siguranța proprie și pentru funcționarea corectă a aparatului, citiți cu atenție acest manual înainte de instalare și punerea în funcțiune. Păstrați întotdeauna aceste instrucțiuni împreună cu aparatul, chiar dacă îl mutați sau îl vindeți. Este important ca utilizatorii să cunoască toate caracteristicile de funcționare și de siguranță ale aparatului.

! Conectarea cablurilor trebuie să fie efectuată de un tehnician calificat.

- Producătorul nu este responsabil pentru eventualele daune cauzate de instalarea și utilizarea incorectă.
- Distanța minimă de siguranță între plită și hotă este de 650 mm (unele modele pot fi montate la o înălțime mai mică; a se vedea paragraful referitor la dimensiunile de lucru și la instalare).
- Dacă în instrucțiunile de instalare pentru plita pe gaz se precizează o distanță mai mare decât cea indicată mai sus, aceasta trebuie respectată.
- Controlați ca tensiunea de rețea să corespundă celei indicate pe plăcuța cu date tehnice aplicată pe partea interioară a hotei.
- Dispozitivele de întrerupere trebuie să fie montate în instalația fixă în conformitate cu normele privind sistemele de cablare.
- Pentru aparatele din Clasa I, controlați ca rețeaua casnică de alimentare să dispună de o împământare adecvată.
- Conectați hota la canalul de evacuare a fumului cu ajutorul unei conducte cu diametrul minim de 120 mm. Traseul fumului trebuie să fie cât mai scurt posibil.
- Trebuie să se respecte toate normele referitoare la evacuarea aerului.
- Nu conectați hota aspirantă la conducte de evacuare care transportă fumuri de ardere (de ex. de la boilere, șemineuri etc.).
- Dacă hota este utilizată în combinație cu aparate neelectrice (de ex. aparate pe gaz), trebuie să se asigure un nivel suficient de aerisire în încăpere, pentru a împiedica returul gazelor de evacuare. Dacă hota de bucătărie este utilizată în combinație cu aparate nealimentate cu curent electric, presiunea negativă din încăpere nu trebuie să depășească 0,04 mbari, pentru a evita ca hota să aspire fumul înapoi în încăpere.
- Aerul nu trebuie să fie evacuat printr-o conductă utilizată pentru evacuarea fumului de la aparatele de combustie alimentate cu gaz sau alți combustibili.
- În cazul în care cablul de ali-

mentare este deteriorat, acesta trebuie să fie înlocuit de producător sau de un tehnician de la Serviciul de Asistență.

- Conectați ștecherul la o priză conformă normelor în vigoare, amplasată într-un loc accesibil.
- Referitor la măsurile tehnice și de siguranță ce trebuie adoptate pentru evacuarea fumului, este important să se respecte cu strictețe normele stabilite de autoritățile locale

 **AVERTISMENT:** Înainte de a instala hota, îndepărtați foliile de protecție.

- Utilizați numai șuruburi și elemente de prindere de tip corespunzător pentru hotă.

 **AVERTISMENT:** lipsa instalării șuruburilor sau a dispozitivelor de fixare în conformitate cu aceste instrucțiuni poate cauza riscuri de șoc electric.

- Nu vă uitați direct prin instrumente optice (binoclu, lupă....).
- Nu pregătiți preparate flambate sub hotă: ar putea surveni un incendiu.
- Acest aparat poate fi folosit de copii cu vârsta de cel puțin 8 ani și de către persoane cu capacități fizice, senzoriale și mentale reduse sau lipsite de experiență și cunoștințe, cu condiția să fie supravegheate atent și instruite în privința modului de utilizare în siguranță a aparatului și în privința

pericolelor pe care acesta le prezintă. Copiii nu trebuie să se joace cu aparatul. Curățarea și întreținerea nu trebuie să fie efectuate de copii, dacă aceștia nu sunt supravegheați.

- Copiii trebuie supravegheați pentru a nu se juca cu aparatul.
- Aparatul nu trebuie folosit de persoane (inclusiv copii) cu capacități fizice, senzoriale și mentale reduse sau lipsite de experiență și cunoștințe, cu excepția cazului în care sunt supravegheate și instruite în legătură cu folosirea aparatului.

 Componentele accesibile pot deveni fierbinți în timpul utilizării aparatelor de gătit

- Curățați și/sau înlocuiți filtrele după perioada de timp specificată (pericol de incendiu). Consultați paragraful Întreținere și curățare.
- Trebuie să existe o ventilație corespunzătoare în încăperea atunci când hota este utilizată simultan cu aparate pe gaz sau alți combustibili (nu se aplică în cazul aparatelor care descarcă exclusiv aerul în încăperea).
- Simbolul  de pe produs sau de pe ambalaj indică faptul că produsul nu trebuie să fie aruncat împreună cu gunoierul menajer. Produsul trebuie să fie predat la punctul de colectare corespunzător pentru re-

ciclarea componentelor electrice și electronice. Asigurându-vă că ați eliminat în mod corect produsul, ajutați la evitarea potențialelor consecințe negative pentru mediul înconjurător și pentru sănătatea persoanelor, consecințe care ar putea deriva din aruncarea necorespunzătoare a acestui produs. Pentru informații suplimentare detaliate despre reciclarea acestui produs, contactați primăria, serviciul local pentru eliminarea deșeurilor sau magazinul de unde l-ați achiziționat.

Declarație de Conformitate

Producătorul declară că acest aparat cu funcționare prin frecvență radio K-Link + WiFi a fost realizat în conformitate cu directiva 2014/53/CE.

Textul integral al declarației de conformitate CE este disponibil la următoarea adresă Internet, efectuând o căutare după cod produs:

“<https://www.faberspa.com/en/product-documentation/>”

Acest cod poate fi găsit pe eticheta aplicată înăuntrul aparatului.

Benzi de frecvență	Putere maximă transmisă
2,4 GHz	max. 100 mW
5 GHz	max. 100 mW

2. UTILIZAREA

- Hota aspirantă a fost proiectată exclusiv pentru uz casnic, având scopul de a elimina mirosurile din bucătărie.

- Nu utilizați niciodată hota în scopuri diferite de cel pentru care a fost proiectată.
- Nu lăsați niciodată flăcări înalte sub hotă atunci când aceasta este în funcțiune.
- Reglați intensitatea flăcării astfel încât să o dirijați exclusiv sub fundul vasului de gătit, asigurându-vă că nu cuprinde și laturile acestuia.
- Friteuzele trebuie să fie permanent controlate în timpul utilizării: uleiul supraîncălzit ar putea lua foc.

3. ÎNTREȚINERE ȘI CURĂȚARE

- Filtrul cu carbon activ nu poate fi spălat sau regenerat și trebuie să fie înlocuit la interval de aproximativ 4 luni de utilizare sau mai frecvent în cazul utilizării intense (W).

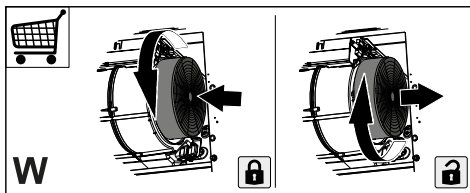

- Filtrele de degresare trebuie să fie curățate la interval de 2 luni de utilizare sau mai frecvent în cazul utilizării foarte intense și pot fi spălate în mașina de spălat vase (Z).

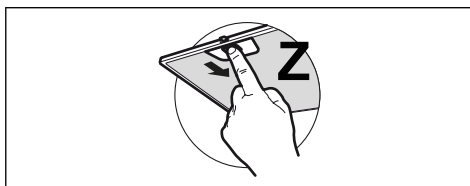



- Curățați hota folosind o cârpă umedă și un detergent lichid neutru.
- A se evita utilizarea produselor pe bază de alcool sau silicon pentru curățarea interiorului și exteriorului hotei.

4. COMENZI

Înainte de a utiliza comenzile de pe hotă, realizați configurația ghidată pe monitor pornind de la selectarea limbii dorite.

Tastă	Apăsare tastă	Funcție	LED
L	Apăsare scurtă	Luminile alternează între intensitate mare, intensitate medie (dacă există), oprite. În cazul în care există o plită de gătit cu inducție conectată la hotă, dacă hota este închisă, imediat ce se pornește plita cu inducție, becurile hotei se vor aprinde la intensitatea maximă.	-
	Apăsare lungă cu lumina aprinsă	Selectare plită cu inducție/pe gaz Permite selectarea tipului de plită de gătit folosită, alegând între plita cu inducție și cea pe gaz. Hota a fost setată din fabrică pe tipul Plită cu inducție.	1 lumina intermitentă a led-urilor T2 și T3: confirmă selectarea plitei cu inducție. 2 luminile intermitente ale led-urilor T2 și T3: confirmă selectarea plitei pe gaz.
	Apăsare lungă cu toate sarcinile oprite (motor și lumini)	Se efectuează resetarea alarmei de saturație a filtrelor .	Led-ul T1 clipește de 3 ori.
T1	Apăsare scurtă	Pornește/oprește motorul, la viteza întâi.	Aprins cu lumină fixă
T2	Apăsare scurtă	Pornește motorul la viteza a doua.	Aprins cu lumină fixă
	Apăsare lungă cu lumina sau motorul pornite	Funcție 24h Activează/dezactivează motorul pe modul Schimb de Aer 24h, o viteză ce permite o aspirație de 10 minute la fiecare oră, pentru un ciclu de 24 de ore. Nu poate fi activat dacă modul intensiv este activ.	Cu aprindere intermitentă
	Apăsare lungă cu toate sarcinile oprite (motor și lumini)	Activează/dezactivează alarma filtrelor cu cărbune activ .	Led-ul clipește de 2 ori: alarmă activată. Led-ul clipește 1 dată: alarmă dezactivată.
		Semnalează alarma de saturație a filtrelor metalice de reținere a grăsimilor și necesitatea de spălare a acestora. Alarma se declanșează după 100 de ore de funcționare efectivă a hotei.	Ledurile T2 și T3 aprinse cu lumină fixă, cu hota oprită.
		Semnalează alarma de saturație a filtrului cu cărbune activ, de reținere a mirosurilor . Alarma se declanșează după 200 de ore de funcționare efectivă a hotei.	Ledurile T2 și T3 aprinse intermitent, cu hota oprită.

T3	Apăsare scurtă	Pornește motorul la viteza a treia.	Aprins cu lumină fixă
	Apăsare lungă cu lumina sau motorul pornite	Pornește motorul la viteza Intensivă . Această viteză este temporizată la 6 minute. După expirarea acestui interval de timp, sistemul va reveni automat la viteza selectată în prealabil.	Cu aprindere intermitentă
	Apăsare lungă cu toate sarcinile oprite (motor și lumini)	Asociere K-Link Înainte de a demara procedura, urmați indicațiile specifice din manualele dispozitivelor ce trebuie asociate. Se începe procedura de asociere a hotei cu dispozitive compatibile K-Link. Se pot asocia până la 3 plite cu inducție. Pentru operațiunile ce trebuie efectuate la nivelul acestora, consultați manualul dispozitivelor. Procedura de cuplare durează 2 minute. Dacă în acest interval de timp nu se recunoaște niciun dispozitiv, verificați dacă ați demarat în prealabil procedura dispozitivelor ce trebuie asociate. Este posibil să se fi atins limita maximă a dispozitivelor ce se pot asocia.	Ledurile T1 și T2 cu aprindere intermitentă: procedura de asociere în curs de desfășurare. După finalizarea cu succes a procedurii, ledurile T1 și T2 se vor aprinde timp de 2 secunde.
	T4	Apăsare lungă cu lumina sau motorul pornite	Mod AUTOMAT Activează/dezactivează modul de funcționare automată. De fiecare dată când butoanele de viteză sunt apăstate, modul AUTOMAT este dezactivat. Modul AUTOMAT se activează la apăsarea tastei, sau la pornirea plitei cu inducție, asociată hotei . Viteza hotei va fi setată automat, folosindu-se nivelul de putere cel mai ridicat existent pe zonele plitei de gătit. La închiderea plitei cu inducție, va fi menținută ultima viteză activată timp de 5 secunde, iar apoi se va trece la viteza 1, timp de 15 minute. După expirarea celor 15 minute, motorul se va opri. Starea becurilor nu se va modifica. Datorită prezenței Senzorului de calitate a aerului , un algoritm este capabil să moduleze viteza pe baza nivelului de calitate al aerului aspirat. ATENȚIE: Funcționalitatea algoritmului este optimizată pentru cele mai comune tipuri de bucătărie. Preparatele mai puțin obișnuite pot produce un răspuns neoptimizat.
	Apăsare lungă cu toate sarcinile oprite (motor și lumini)	Dezactivare a asocierii K-Link Se începe procedura de ștergere a tuturor dispozitivelor compatibile K-Link, asociate în prealabil prin funcția Asociere K-Link.	După finalizarea cu succes a procedurii, ledurile T1 și T2 se vor aprinde intermitent de 5 ori.
	Apăsare scurtă	Se vede ultima funcție a tastei  pe monitor	-
 Tastă pe monitor	Apăsare scurtă	Diminuează/Stimulează monitorul. Monitorul redus nu este oprit și poate fi repornit rapid. Dacă motorul și luminile sunt stinse și dacă monitorul nu este conectat la WiFi/Internet, acesta este oprit odată cu apăsarea tastei.	Led-ul roșu pe monitor și led-ul S1 sunt aprinse: monitor redus.
	Lung	Pornește/Oprește monitorul. Repornirea monitorului solicită un timp mai îndelungat decât stimularea.	Led-ul roșu pe monitor și led-ul S1 sunt stinse: monitor oprit.
	Apăsare scurtă a tastei T4	Pornește monitorul dacă acesta este oprit.	-

5. APLICAȚIA FABER CLOUD

Aplicația Faber Cloud este disponibilă pentru smartphone-uri iOS și Android și permite accesarea tuturor funcțiilor hotei, printr-o interacțiune de la distanță.

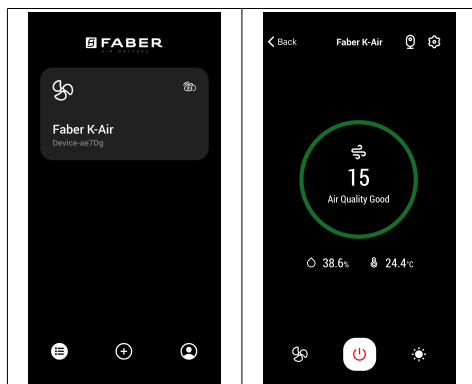

Pictogramă	Funcție
	Pagină principală
	Adaugă un dispozitiv nou
	Gestionare profil utilizator
	Conectat la rețeaua Wi-Fi Faber
	Oprire/pornire hotă
	Gestionare sistem de iluminat
	Gestionare viteză motor
	Funcție Intensivă
	Funcție 24h
	Funcție Delay
AUTO	Funcție Automată
	Gestionare setări aplicație

6. ILUMINARE

- Pentru înlocuire, contactați serviciul de Asistență Tehnică („Pentru achiziționare, adresați-vă serviciului de Asistență Tehnică”).

1. INFORMĀCIJA PAR DROŠĪBU

i Lai droši un pareizi ekspluatētu savu ierīci, pirms tās uzstādīšanas un lietošanas rūpīgi izlasīt šo brošūru. Šo instrukciju glabā jiet kopā ar ierīci arī tad, ja tā tiks pārdota vai nodota trešajām personām. Ļoti svarīgi ir tas, lai lietotāji pārziņātu visus ierīces ekspluatācijas un drošības parametrus.

! Kabeļu pieslēgšanu drīkst veikt apmācīts tehniķis.

- Ražotājs neuzņemas jebkādu atbildību par ievainojumiem vai bojājumiem, kas radušies nepareizas uzstādīšanas gadījumā.
- Minimālais drošais attālums starp plīts virsmu un tvaiku nosūcēju ir 650 mm (dažus modeļus var uzstādīt zemāk, skatiet sadaļu par darba izmēriem un uzstādīšanu).
- Ja gāzes plīts uzstādīšanas instrukcijā norādīts, ka ir nepieciešams lielāks attālums, nekā norādīts augstāk, tad tas ir jāņem vērā.
- Pārliedzinieties, ka elektrotīkla spriegums atbilst uz tvaiku nosūcēja esošajam datu plāksnītē norādītajam spriegumam.
- Fiksētajā elektroinstalācijā saskaņā ar vietējiem elektrodrošības noteikumiem jāuzstāda atvienošanas ierīces.
- "I" klases ierīcēm pārliedzinieties, ka sadzīves elektrobarošana nodrošina atbilstošu zemējumu.
- Tvaiku nosūcēju pievienojiet pie izvadīšanas kanāla, kura minimālais diametrs ir 120 mm. Izgarojumiem jāplūst pēc iespējas īsākā attālumā.
- Jāievēro visi gaisa ventilācijas noteikumi.
- Tvaika nosūcēja izvadu nepievienojiet pie skursteņiem, pa kuriem izvada dūmgāzes (piemēram, apkures katli, dūmvadi utt.).
- Ja tvaiku nosūcēju lietot kopā ar neelektriskām ierīcēm (piemēram, gāzes iekārtas), ja nepieļautu izplūdes gāzu iekļūšanu atpakaļ telpā, tajā ir jānodrošina pietiekams ventilācijas līmenis. Ja virtuves tvaiku nosūcēju lieto kopā ar ierīcēm, kurām nav elektriskās barošanas, lai izvairītos no tvaiku nosūcēja izgarojumu iesūkšanas atpakaļ telpā, negatīvais spiediens telpā nedrīkst pārsniegt 0.04 mbar.
- Neizvadiet gaisu caur skursteņiem, jo tas var tikt lietots kā dūmvads dūmgāžu un gāzes sadegšanas produktu izvadīšanai no citām degšanas ierīcēm.
- Ja barošanas vads ir bojāts, tā nomaiņu drīkst veikt ražotājs vai servisa speciālists.
- Kontaktdakšu pieslēgt noteikumiem atbilstošā pieejamā vietā esošā kontaktlīzdā.
- Izvadot tvaikus, jāveic tehniski un drošības pasākumi, tā-

dēļ ļoti svarīgi ir precīzi ievērot vietējo institūciju noteikumus.

 **PIESARDZĪBU:** noņemiet aizsargplēvi pirms tvaiku nosūcēja uzstādīšanas.

- Lietojiet tikai tvaiku nosūcējam piemērotas skrūves un furnitūru.

 **PIESARDZĪBU:** ja skrūves un stiprināšanas ierīces netiks uzstādītas tā, kā norādīts šajā instrukcijā, var pastāvēt elektriskā trieciena risks.

- Neskatīties uz gaismu caur optiskajām ierīcēm (binokli, palielināmajiem stikliem...).
- Neveiciet pārtikas flambēšanu zem tvaiku nosūcēja: var notikt aizdegšanās.
- Šo ierīci drīkst lietot bērni no 8 gadu vecuma un personas ar ierobežotām fiziskajām, uztveres vai prāta spējām, ar nepietiekamu pieredzi un zināšanām, ja tās tiek uzraudzītas, vai ir saņēmušas atbilstošas norādes par ierīces drošu lietošanu un izprot iesaistītos riskus. Pārliecinieties, ka bērni nerotaļājas ar ierīci. Tīrīšanu un apkopi, kas jāveic lietotājam, nedrīkst veikt bērni, ja tie netiek uzraudzīti.
- Pieskatiet bērnus un parūpējieties, lai viņi nerotaļātos ar ierīci.
- Ierīci nedrīkst lietot personas (ieskaitot bērnus) ar ierobežotām psihiskām, fiziskām un sensoriskām spējām, vai personas, kam nav pieredzes un

zināšanu, izņemot situācijas, kad personās tiek rūpīgi uzraudzītas, un ir atbilstoši apmācītas.

 **Atklātās detaļas gatavošanas iekārtu izmantošanas laikā var kļūt karstas**

- Notīrīt un/vai nomainīt filtrus pēc norādītā laika perioda (ugunsbīstamība). Skatīt nodaļu „Apkope un tīrīšana”.
- Kad tvaiku nosūcējs tiek lietots kopā ar gāzes vai cita kurināmā ierīcēm, vienlaikus jānodrošina atbilstoša telpas ventilācija (neattiecas uz ierīcēm, kuras gaisu izvada tikai telpā).
- Simbols  uz produkta un tam pievienotajos dokumentos nozīmē, ka šo produktu nedrīkst izmest kopā ar parastiem sadzīves atkritumiem. Atbrīvošanās no produkta jāveic specializēta otrreizējās elektrisko un elektronisko ierīču pārstrādes centrā. Pārliecinieties par to, ka šis produkts tiks utilizēts pareizā veidā, jūs palīdzēsiet samazināt negatīvo ietekmi uz apkārtējo vidi un veselību, kas varētu rasties nepareizas atbrīvošanās no produkta gadījumā. Plašāka informācija par atbrīvošanās no šī produkta ir pieejama jūsu pašvaldībā, vietējā atkritumu pārstrādes uzņēmumā vai veikalā, kur jūs iegādājāties produktu.

Atbilstības deklarācija

Ražotājs paziņo, ka šī ierīce ar K-Link + WIFI radio funkcionalitāti atbilst Direktīvai 2014/53/ES.

ES atbilstības deklarācijas pilns teksts ir pieejams šajā interneta adresē, meklējot pēc izstrādājuma koda:

“<https://www.faberspa.com/en/product-documentation/>”

Šis kods ir atrodams uz etiķetes, kas novietota izstrādājuma iekšpusē.

Frekvenču joslas	Maksimālā pārraidītā jauda
2,4 GHz	100 mW maks.
5 GHz	100 mW maks.

2. LIETOŠANA

- Tvaika nosūcējs ir izstrādāts ekskluzīvi lietošanai mājāsaimniecībā, lai novērstu virtuves smakas.
- Nekad nelietot tvaika nosūcēju tādiem mērķiem, kādiem to nav paredzēts lietot.
- Nekad zem funkcionējoša tvaika nosūcēja neatstāt lielas atklātas liesmas.

4. VADĪBAS IERĪCES

Pirms lietojat vadības ierīces uz tvaika nosūcēja, palaidiet vadāmo konfigurāciju monitorā, sākot no vēlamās valodas izvēles.

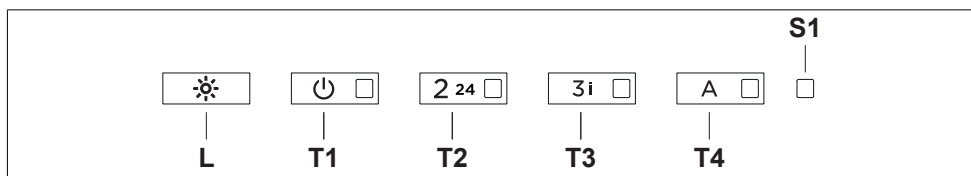

- Ieregulējiet tādu liesmas intensitāti, lai tā būtu vērsta tieši pret ēdiena gatavošanas trauka apakšdaļu. Pārliecinieties, ka liesma neapliecas ap tā sāniem.
- Tautkvāres katli lietošanas laikā nepārtraukti jāuzrauga, jo pārkarsusi eļļa var aizdegties.

3. TĪRĪŠANA UN APKOPE

- Aktivētās ogles filtru nevar mazgāt vai atjaunot, tas jāmaina apmēram reizi 4 mēnešos vai biežāk, ja tiek izmantots intensīvāk (W).

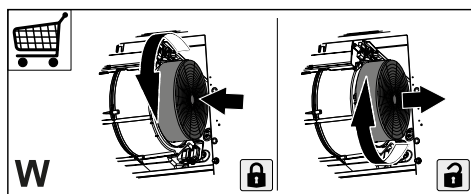

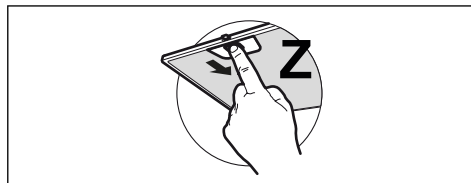

- Tautku filtri ir jāmazgā ik pēc 2 lietošanas mēnešiem vai biežāk, ja tiek izmantoti intensīvāk. Filtrus var mazgāt trauku mazgāšanas mašīnā (Z).



- Nosūcēju tīriet ar mitru lupatiņu un neitrālu šķidrū mazgāšanas līdzekli.
- Tvaika nosūcēja ārējai un iekšējai tīrīšanai nelietojiet spirta vai silikona līdzekļus.

Taustiņš	Nospiediet taustiņu	Funkcija	Gaismas diode
L	Īss	Gaismas mijas ar lielu intensitāti, vidēju intensitāti (ja tāda ir), izslēgtu. Ja tvaika nosūcējam ir piesaistīta indukcijas plīts virsma un tvaika nosūcējs ir izslēgts, tiklīdz tiek ieslēgta indukcijas plīts, tvaika nosūcēja gaismas tiek ieslēgtas ar maksimālu intensitāti.	-
	Nospiediens ilgu laiku ar ieslēgtu gaismu	Indukcijas/gāzes plīts izvēle Izvēlieties izmantojamās plīts veidu starp indukcijas un gāzes. Indukcijas plīts tips ir iestatīts rūpnīcā.	1 gaismas diodes T2 un T3 mirgo: apstiprina indukcijas plīts izvēli. 2 gaismas diodes T2 un T3 mirgo: apstiprina gāzes plīts izvēli.
	Garš ar visu slodzi izslēgtu (motors un gaismas)	Veic filtra piesātinājuma trauksmes signāla atiestatīšanu .	Gaismas diode T1 mirgo 3 reizes.
T1	Īss	Iedarbina/izslēdz motoru ar pirmo ātrumu.	Fiksēta gaisma
T2	Īss	Iedarbina motoru ar otro ātrumu.	Fiksēta gaisma
	Ilgi nospiežot ar ieslēgtu gaismu vai motoru	Funkcija '24h' Aktivizē/deaktivizē motoru 24h gaisa apmaiņas režīmā, ātrums, kas ļauj iesūkt 10 minūtes ik stundu 24h ciklā. To nevar aktivizēt, ja ir aktīvs intensīvais režīms.	Mirgo
	Garš ar visu slodzi izslēgtu (motors un gaismas)	Aktivizē/deaktivizē aktīvās ogles filtru trauksmes signālu .	Gaismas diode mirgo 2 reizes: aktivizēts trauksmes signāls. Gaismas diode mirgo 1 reizi: trauksmes signāls deaktivizēts.
		Norāda metāla tauku filtru piesātinājuma trauksmes signālu un nepieciešamību mazgāt filtru. Trauksmes signāls sāk darboties pēc 100 stundām reāla tvaika nosūcēja darbības laika. Norāda aktīvās ogles pretsmakas filtra piesātinājuma trauksmes signālu . Trauksmes signāls sāk darboties pēc 200 stundām reāla tvaika nosūcēja darbības laika.	Gaismas diodes T2 un T3 deg vienmērīgi ar izslēgtu tvaika nosūcēju. Gaismas diodes T2 un T3 mirgo ar izslēgtu tvaika nosūcēju.
T3	Īss	Iedarbina motoru ar trešo ātrumu.	Fiksēta gaisma
	Ilgi nospiežot ar ieslēgtu gaismu vai motoru	Iedarbina motoru ar intensīvu ātrumu. Šis ātrums ir iestatīts uz 6 minūtēm. Laika beigās sistēma automātiski atgriežas iepriekš izvēlētajā ātrumā.	Mirgo
	Garš ar visu slodzi izslēgtu (motors un gaismas)	K-Link savienojuma izveide Pirms procedūras sākšanas izpildiet pārī savienojamo ierīču rokasgrāmatu īpašos norādījumus. Sākas procedūra tvaika nosūcēja savienošanai pārī ar ierīcēm, kas saderīgas ar K-Link. Var piesaistīt līdz 3 indukcijas plītiem. Lūdzu, skatiet ierīču rokasgrāmatu attiecībā uz darbībām, kas ar tām jāveic. Savienošana pārī ilgst 2 minūtes. Ja šajā laikā neviena ierīce netiek atpazīta, pārbaudiet, vai iepriekš neesat sācis ierīču savienošanas pārī procedūru. Iespējams, ka ir sasniegts saistāmo ierīču maksimālais ierobežojums.	Gaismas diodes T1 un T2 mirgo: notiek pārī savienošanas procedūra. Pēc veiksmīgas procedūras pabeigšanas gaismas diodes T1 un T2 tiek ieslēgtas uz 2 sekundēm.

T4	Ilgai nospiežot ar ieslēgtu gaismu vai motoru	<p>Režims AUTO Aktivizē/deaktivizē automātisko darbības režīmu. Ik reizi, kad tiek nospiesta ātruma poga, AUTO režīms tiek deaktivizēts.</p> <p>Režims AUTO tiek aktivizēts, nospiežot pogu vai ieslēdzot pārī savienoto indukcijas plīti. Tvaika nosūcēja ātrums tiks iestatīts automātiski, izmantojot augstāko jaudas līmeni, kas atrodas plīts zonā. Kad indukcijas plīts ir izslēgta, pēdējais ieviestais ātrums tiek saglabāts 5 sekundes un pēc tam ātrums 1 - 15 minūtes. Pēc 15 minūtēm motors tiek izslēgts. Gaismu stāvoklis netiek mainīts.</p> <p>Pateicoties gaisa kvalitātes sensora klātbūtnei, algoritms spēj modulēt ātrumu, pamatojoties uz nosūkšanas gaisa kvalitātes līmeni.</p> <p>UZMANĪBU: Algoritma funkcionalitāte ir optimizēta visbiežāk sastopamajiem virtuves veidiem. Retāki varianti var izraisīt neoptimizētu reakciju.</p>	<p>Deg vienmērīga gaisma: režīms AUTO ir aktivizēts.</p> <p>Izslēgta gaisma: režīms AUTO ir deaktivizēts.</p>
	Garš ar visu slodzi izslēgtu (motors un gaismas)	<p>K-Link atvienošana Sākas atcelšanas procedūra visām ar K-Link saderīgām ierīcēm, kas iepriekš bija saistītas ar funkciju - K-Link savienošana pārī.</p>	Veiksmīgi pabeidzot procedūru, gaismas diodes T1 un T2 mirgo 5 reizes.
	Īss	Skatiet pēdējās pogas funkciju  monitorā	-
 Taustiņš monitorā	Īss	<p>Aptumšot/Aktivizēt monitoru. Aptumšotais monitors nav izslēgts, un to var ātri restartēt.</p> <p>Ja motors un gaismas ir izslēgtas un ja monitors nav savienots ar WiFi/internetu, tad, nospiežot taustiņu, monitors tiek izslēgts.</p>	Sarkana gaismas diode monitorā un deg gaismas diode S1: aptumšots monitors.
	Ilgas	<p>Monitora ieslēgšana/izslēgšana. Monitora restartēšana prasa ilgāku laiku nekā aktivizēšana.</p>	Sarkana gaismas diode monitorā un gaismas diode S1 izslēgta: monitors izslēgts.
	Īss taustiņa T4 nospiešana	Ieslēdz monitoru, ja tas ir izslēgts.	-

5. LIETOTNE FABER CLOUD

Lietotne Cloud App ir pieejama iOS un Android viedtālruniņiem, un tā ļauj piekļūt visām tvaika nosūcēja funkcijām, izmantojot attālo mijiedarbību.

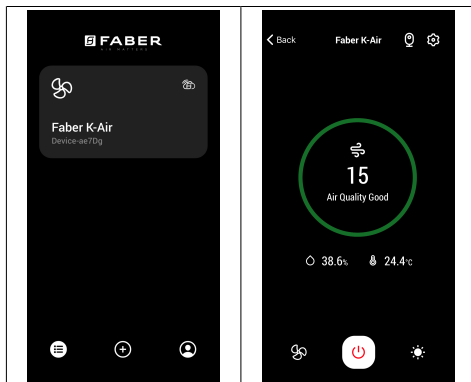

Ikona	Funkcija
	Sākuma lapa
	Pievienojiet jaunu ierīci
	Lietotāja profila pārvaldība
	Savienojums ar Faber Wi-Fi tīklu
	Tvaika nosūcēja ieslēgšana/izslēgšana
	Apgaismošanas sistēmu vadība
	Motora apgriezienu skaita vadība
	Funkcija 'Intensivs'
	Funkcija '24h'
	Funkcija 'Aizkave'
AUTO	Funkcija 'Automātiski'
	Lietotnes iestatījumu pārvaldība

6. APGAISMOJUMS

- Lai to nomainītu, lūdzu, sazinieties ar Servisa nodaļu ("Lai iegādātos, lūdzu, sazinieties ar servisa nodaļu").

1. SAUGUMO INFORMACIJA

i Kad būtumėte saugus ir būtų užtikrintas tinkamas įrenginio veikimas, prieš montavimą ir naudojimą atidžiai perskaitykite šį vadovą. Laikykite šias instrukcijas su įrenginiu, net jei jis parduodamas arba perduodamas trečiosioms šalims. Svarbu, kad naudotojai žinotų visus įrenginio veikimo ir saugumo techninius duomenis.

! Laidus sujungti privalo apmokytas technikas.

- Gamintojas nebus laikomas atsakingas dėl sužalojimų ar žalos, kuri buvo padaryta dėl netinkamo montavimo arba naudojimo.
- Minimalus saugus atstumas tarp dujų degiklio viršaus ir gartraukio gaubto yra 650 mm (kai kuriems modeliams gali būti sumontuotas žemesniame aukštyje, žr. darbinių gabaritų ir montavimo paragrafus).
- Jei dujinio degiklio montavimo instrukcijose nurodyta, kad atstumas turi būti didesnis, negu nurodyta anksčiau, į tai turi būti atsižvelgta.
- Patikrinkite, ar elektros tinklo pajėgumai atitinka duomenis, nurodytus duomenų plokštelėje, tvirtinamoje gartraukio viduje.
- Automatiniai išjungikliai sistemoje turi būti montuojami pagal elektros laidų įrengimo taisykles.
- I klasės įrenginiai: patikrinkite, ar tiekiant elektrą buitiniam vartotojui garantuojamas pakankamas įžeminimas.
- Prijunkite gartraukį prie dūmtraukio naudodami vamzdį, kurio minimalus skersmuo yra 120 mm. Išmetamos medžiagos turi būti šalinamos kuo trumpesniu atstumu.
- Reikia laikytis visų ventiliavimo angoms keliamų reikalavimų.
- Gartraukio vamzdžių nejunkite prie dūmtraukių, per kuriuos šalinami degimo metu susidarę dūmai (pvz., boilerių, kaminių ir t. t.).
- Jei gartraukis naudojamas kartu su neelektriniais įrenginiais (pvz., dujiniais įrenginiais), būtina užtikrinti pakankamą oro ventiliaciją, kad būtų apsisaugota nuo atgal sugrižtančio išmetamų dujų srauto. Jei virtuvės gartraukis yra naudojamas kartu su įrenginiais, kurie nėra varomi elektra, neigiamas slėgis patalpoje neturi viršyti 0,04 mbar, kad gartraukis garų ir dūmų nestumtų atgal į patalpą.
- Oras neturi būti šalinamas per dūmtraukį, kuris taip pat naudojamas išmetamosioms medžiagoms, atsiradusioms įrenginiuose deginant dujas ar kitą kurą, šalinti.
- Jei elektros laidas pažeidžiamas, jį turi pakeisti gamintojas arba kvalifikuotas specialistas.

listas.

- Įkiškite kištuką į lizdą, atitinkančią esamus reikalavimus, esantį lengvai prieinamoje vietoje.
- Privaloma atidžiai laikytis vietos valdžios institucijų nustatytų taisyklių dėl dūmų šalinimo techninių ir saugos priemonių.

 **DĖMESIO:** prieš montuodami gartraukį nuimkite apsaugines plėveles.

- Naudokite tokius sraigtus ir montavimo detales, kurios yra tinkamos gartraukiui.

 **DĖMESIO:** jei montuojant sraigtus ar tvirtinimo detales nebus laikomasi šioje instrukcijoje nurodytų reikalavimų, gali iškilti elektros smūgio pavojus.

- Nežiūrėkite į šviesos šaltinius per optinius prietaisus (žiūronus, didinamuosius stiklus ir t. t.).
- Po trauktuvu neruoškite patiekalų, kuriuos reikia užpilti spiritiniu gėrimu ir padegti, nes kyla gaisro pavojus.
- Šį įrenginį gali naudoti vyresni kaip 8 metų vaikai ir asmenys su ribotomis psichinėmis, fizinėmis ir jutiminėmis galimybėmis ar turintys nepakankamai patirties ir žinių, su sąlyga, kad jie bus atidžiai prižiūrimi ir jiems bus paaiškinta, kaip įrenginį saugiai naudoti ir kokį pavojų jis kelia. Pasirūpinkite, kad vaikams nebūtų leidžiama žaisti su šiuo įrenginiu. Naudotojo atliekamus

valymo ir priežiūros darbus neleidžiama atlikti vaikams, išskyrus atvejus, kai jie gali atlikti tokius darbus prižiūrimi.

- Prižiūrėkite vaikus, kad jie nežaistų su įrenginiu.
- Šio įrenginio negali naudoti asmenys (įskaitant vaikus) su ribotomis psichinėmis, fizinėmis ir jutiminėmis galimybėmis ar turintys nepakankamai patirties ir žinių, išskyrus atvejus, jei jie yra prižiūrimi ir apmokyti atlikti tokius darbus.

 Jei viryklės naudojamos, rankomis liečiamos dalys gali būti karštos

- Išvalykite ir / ar pakeiskite filtrus po nurodyto laiko (gaisro pavojus). Žiūrėkite paragrafą „Priežiūra ir valymas“.
- Kai gartraukis yra tuo pačiu metu naudojamas su įrenginiais (netaikoma įrenginiams, kurie tik šalina orą į patalpą), naudojančiais dujas ir kitas kuro rūšis, patalpa turi būti tinkamai vėdinama.
- Ant gaminio  ar jo pakuotės esantis simbolis nurodo, kad šis gaminys negali būti šalinamas su įprastomis buitinėmis atliekomis. Šis gaminys turi būti utilizuojamas specialiaime elektriniams ir elektriniams gaminiams skirtame perdirbimo centre. Pasirūpinkite tinkamu gaminio utilizavimu, padėsite apsaugoti supančią aplinką ir sveikatą nuo galimų neigiamų pasekmių, kurios gali atsirasti dėl netinkamo utilizavimo. Norėdami

gauti daugiau informacijos apie šio gaminio perdirbimą, kreipkitės į vietos municipalines institucijas, vietos atliekų tvarkymo tarnybas arba į paroduotuvę, kurioje gaminį įsigijote.

Atitikties deklaracija

Gamintojas patvirtina, kad šis prietaisas su „K-Link“ + WIFI nuotolinio valdymo funkcijomis atitinka direktyvą 2014/53/ES.

Visas ES atitikties deklaracijos tekstas yra pateikiamas sekančiu interneto adresu, atliekant paiešką pagal gaminio kodą:

„<https://www.faberspa.com/en/product-documentation/>“

Šį kodą galima rasti gaminio viduje pritvirtintoje etiketėje.

Dažnio juostos	Maksimali perduodama galia
2,4 GHz	Maks. 100 mW
5 GHz	Maks. 100 mW

2. NAUDOJIMAS

- Ištraukiantis gartraukis yra skirtas išimtinai naudoti buityje šalinant virtuvės kvapus.
- Niekada nenaudokite gartraukio kištiems tikslams, išskyrus tuos, kuriems jis skirtas.
- Kai prietaisas dirba, po juo niekada nepalikite didelės ugnies liepsnos.

4. VALDIKLIAI

Prieš naudodamiesi gartraukio valdikliais, vadovaudamiesi nurodymais monitoriuje atlikite konfigūravimą, pradėdami nuo pageidaujamos kalbos pasirinkimo.

- Sureguliuokite liepsnos intensyvumą, kad ji būtų nukreipta į keptuvės apačią ir neapimtų jos šonų.
- Naudojamos gruzdintuvės turi būti nuolat prižiūrimos: per karštas aliejus gali užsidegti.

3. VALYMAS IR PRIEŽIŪRA



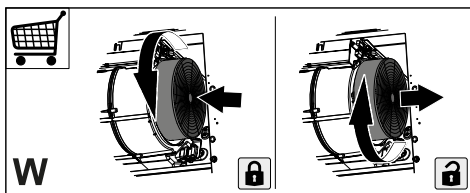

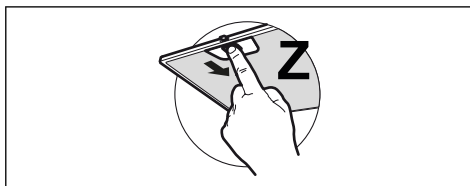

- Aktyvintos anglies filtro negalima plauti arba atnaujinti, jis turi būti keičiamas apytiksliai kas 4 mėnesiai arba dažniau, jei gartraukis naudojamas ypač intensyviai (W).





- Riebalų filtrai turi būti valomi kas 2 naudojimo mėnesius ar dažniau, jei gartraukis naudojamas ypač intensyviai. Filtrai gali būti plaunami indų plautuvėje (Z).



- Gartraukį valykite drėgnu skudurėliu, naudodami neutralų skystą ploviklį.
- Gartraukio išorės ir vidaus valymui nenaudokite produktų su alkoholiu arba silikonu.

			S1		
					
					
					
					
					
					
	L	T1	T2	T3	T4
Mygtukas	Klavišo paspaudimas	Funkcija	Šviesos diodas		
L	Trumpas	Šviesos pakaitomis dega dideliu intensyvumu, vidutiniu intensyvumu (jei yra), išsijungia. Jei yra su gartraukiu sujungta indukcinė kaitlentė ir gartraukis yra išjungtas, kai tik įsijungia indukcinė kaitlentė, gartraukio lempos įjungiamos degti maksimaliu intensyvumu.	-		
	Ilgas degant lemputei	Indukcinės / dujinės kaitlentės pasirinkimas Pasirenkamas indukcinės arba dujinės kaitlentės tipas. Gamykloje nustatytas indukcinės kaitlentės tipas.	1 šviesos diodų T2 ir T3 mirktelėjimas: patvirtina indukcinės kaitlentės pasirinkimą. 2 šviesos diodų T2 ir T3 mirktelėjimai: patvirtina dujinės kaitlentės pasirinkimą.		
	Ilgas, kai visos apkrovos (variklis ir lempos) išjungtos	Atliekamas filtrų prisotinimo pavojaus signalo atstatymas .	Šviesos diodas T1 sumirksi 3 kartus.		
T1	Trumpas	Įjungia / išjungia variklį veikti pirmu greičiu.	Dega nuolat		
T2	Trumpas	Įjungia variklį veikti antru greičiu.	Dega nuolat		
	Ilgas su veikiančia šviesa ir varikliu	Funkcija „24 val.“ Suaktyvina / išjungia variklį veikti 24 val. oro keitimo režimu. Šiuo greičiu galima ištraukti orą 10 minučių kiekvieną valandą, 24 valandų ciklą. Negalima suaktyvinti, jei aktyvus intensyvus režimas.	Mirksi		
	Ilgas, kai visos apkrovos (variklis ir lempos) išjungtos	Suaktyvina / išjungia aktyviosios anglies filtrų pavojaus signalą .	Šviesos diodas sumirksi 2 kartus: pavojaus signalas suaktyvintas. Šviesos diodas sumirksi 1 kartą: pavojaus signalas išjungtas.		
		Praneša apie metalinį riebalų filtrų prisotinimo pavojaus signalą ir poreikį juos išplauti. Pavojaus signalas pradeda veikti po 100 realių gartraukio veikimo valandų. Praneša apie kvapų filtro ir aktyviosios anglies filtro prisotinimo pavojaus signalą . Pavojaus signalas pradeda veikti po 200 realių gartraukio veikimo valandų.	Kai gartraukis išjungtas, šviesos diodai T2 ir T3 dega nuolat. Kai gartraukis išjungtas, šviesos diodai T2 ir T3 mirksi.		

T3	Trumpas	Ijungia variklį veikti trečiu greičiu.	Dega nuolat
	Ilgas su veikiančia šviesa ir varikliu	Ijungia variklį veikti intensyviu greičiu. Šis greitis išlieka 6 minutes. Pasibaigus laikui, sistema automatiškai grįžta prie ankstesnio pasirinkto greičio.	Mirksi
T4	Ilgas, kai visos apkrovos (variklis ir lempos) išjungtos	<p>„K-Link“ sujungimas</p> <p>Prieš paleisdami procedūrą, vadovaukitės konkrečiomis sujungiamų prietaisų vadovuose pateiktomis instrukcijomis.</p> <p>Paleidžiama gartraukio susiejimo su suderinamais „K-Link“ prietaisais procedūra. Galima susieti iki 3 indukcinį kaitlenčių. Veiksmus, kuriuos reikia atlikti prietaisuose, rekomenduojame žiūrėti jų vadovuose.</p> <p>Sujungimo procedūra trunka 2 minutes. Jei per šį laiką neatpažįstamas joks prietaisas, patikrinkite, ar prieš tai palėidote norimų susieti prietaisų procedūrą. Gali būti, kad buvo pasiekta maksimali susiejamų prietaisų riba.</p>	<p>Šviesos diodai T1 ir T2 mirksi:</p> <p>atliekama sujungimo procedūra.</p> <p>Sėkmingai pabaigus procedūrą, 2 sekundėms išjungia šviesos diodai T1 ir T2.</p>
	Ilgas su veikiančia šviesa ir varikliu	<p>Režimas „AUTO“</p> <p>Suaktyvina / išjungia automatinio veikimo režimą. Kiekvieną kartą nuspaudus greičio klavišus, režimas „AUTO“ išsijungia.</p> <p>Režimas „AUTO“ suaktyvinamas nuspaudus klavišą arba įjungus susietą indukcinę kaitlentę. Gartraukio greitis bus nustatytas automatiškai, naudojant aukščiausią kaitvietėse esančios galios lygį. Kai indukcinė kaitlentė išjungžiama, išlaikomas paskutinis 5 sekundes naudotas greitis taigi, 1 greitis veikia 15 minučių. Praėjus 15 minučių, variklis išsijungia. Lempų būseną nepasikeičia.</p> <p>Kadangi naudojamas oro kokybės jutiklis, algoritmas sugeba moduluoti greičius pagal ištraukiamo oro kokybės lygį.</p> <p>ISPĖJIMAS: algoritmo funkcija yra optimizuota dažniausiems virtuvės tipams. Neįprasti įrenginiai gali neužtikrinti optimizuoto atsako.</p>	<p>Dega nuolat: režimas „AUTO“ suaktyvintas.</p> <p>Išjungtas: režimas „AUTO“ išjungtas.</p>
	Ilgas, kai visos apkrovos (variklis ir lempos) išjungtos	<p>„K-Link“ atjungimas</p> <p>Paleidžiama visų prieš tai su funkcija „K-Link“ prijungtų su „K-Link“ suderinamų prietaisų atjungimo procedūra.</p>	Sėkmingai baigus procedūrą, šviesos diodai T1 ir T2 sumirksi 5 kartus.
	Trumpas	Žr. paskutinę klavišo  funkciją monitoriuje	-
 Klavišas monitoriuje	Trumpas	<p>Užtamsina/pažadina monitorių.</p> <p>Užtamsintas monitorius nėra išjungtas ir gali būti greitai paleistas iš naujo.</p> <p>Jei variklis ir lempos yra išjungti ir jei variklis nėra prijungtas prie WiFi / interneto, nuspaudus klavišą, monitorius išsijungia.</p>	Raudonas šviesos diodas monitoriuje ir šviesos diodas S1 dega: monitorius užtamsintas.
	Ilgas	<p>Ijungia / išjungia monitorių.</p> <p>Iš naujo įjungti monitorių trunka ilgiau, nei pažadinti.</p>	Raudonas šviesos diodas monitoriuje ir šviesos diodas S1 išjungti: monitorius išjungtas.
	Trumpas klavišo T4	Ijungia monitorių, jei jis išjungtas.	-

5. PROGRAMĖLĖ „FABER CLOUD“

Programėlė „Faber Cloud“ yra skirta „iOS“ ir „Android“ išmaniajam telefonui ir su ja galima naudotis visomis gartraukio funkcijomis nuotoliniu būdu.

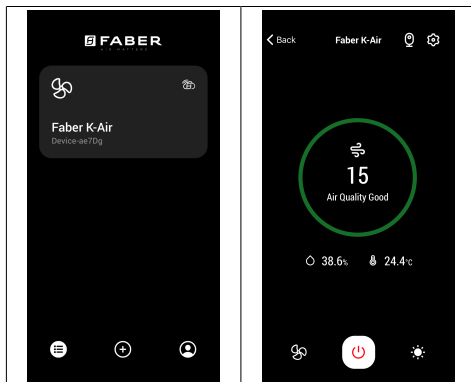

Pikto-grama	Funkcija
	Pradinis puslapis
	Pridėti naują įrenginį
	Naudotojo profilio valdymas
	Prisijungta prie „Faber“ Wi-Fi tinklo
	Gartraukio išjungimas / įjungimas
	Apšvietimo įrangos valdymas
	Variklio greičio valdymas
	Intensyvi funkcija
	Funkcija „24 val.“
	Funkcija „Delay“
AUTO	Automatinė funkcija
	Programėlės nustatymų valdymas

6. APŠVIETIMAS

- Norėdami jį pakeisti, kreipkitės į Priežiūros skyrių (dėl lempučių pirkimo taip pat kreipkitės į Priežiūros skyrių).

1. BIZTONSÁGI INFORMÁCIÓK

i Saját biztonsága és a készülék helyes működése érdekében arra kérjük, hogy a készülék üzembe helyezése és használata előtt figyelmesen olvassa el ezt az útmutatót. Tartsa ezt mindig a készülékkel együtt, a készülék átadása vagy eladása esetén is. Fontos, hogy a felhasználók tisztában legyenek a készülék minden működési és biztonsági jellemzőjével.

! A vezetékek bekötését szakembernek kell elvégeznie.

- A gyártót nem terheli felelősség a nem megfelelő üzembe helyezés vagy használat miatt bekövetkező esetleges károkért.
- A főzőfelület és a kivezetéses páraelszívó közötti biztonsági távolság minimum 650 mm (egyes típusok alacsonyabban is felszerelhetők; lásd az üzemi méretekre és az üzembe helyezésre vonatkozó fejezetet).
- Amennyiben a gázfőzőlap üzembe helyezési útmutatója a fentínél nagyobb távolságot ír elő, úgy azt kell betartani.
- Ellenőrizze, hogy a hálózati feszültség megfelel-e a készülék belsejében levő adattáblán feltüntetett értéknek.
- A hatályos vezetékezési jogszabályoknak megfelelően a rögzített berendezéshez szakaszoló eszközöket kell beszerezni.
- Az I. kategóriájú készülékek-nél ellenőrizni kell, hogy az otthoni elektromos hálózat megfelelő földelést biztosít-e.
- Egy legalább 120 mm átmérőjű csővel csatlakoztassa a páraelszívót a kéményhez. A füst útjának a lehető legrövidebbnek kell lennie.
- A levegő elvezetésére vonatkozó összes előírást be kell tartani.
- Tilos a készüléket az égésből származó (kazán, kandalló stb.) füstök elvezetésére szolgáló csövekbe bekötni.
- A füstgázok visszaáramlásának megakadályozása érdekében megfelelő szellőzésről kell gondoskodni abban a helyiségben, ahol a páraelszívó mellett nem elektromos üzemű (például gázüzemű) berendezések is vannak. Ha a konyhai elszívót nem villamos készülékekkel együtt használja, a környezeti negatív nyomás nem haladhatja meg a 0,04 mbar értéket, mert csak így kerülhető el az, hogy a készülék visszaszívja a füstgázokat a helyiségbe.
- A levegő nem vezethető ki egy olyan csatornán keresztül, amit a gáz- vagy egyéb tüzelésű készülékek füstelvezetésére használnak.
- A megsérült hálózati zsinór cseréjét kizárólag a gyártó vagy a vevőszolgálat szak-

embere végezheti.

- A hálózati csatlakozót csak a hatályos előírásoknak megfelelő és jól hozzáférhető konnektorba szabad bedugni.
- A füstelvezetésre vonatkozó műszaki és biztonsági teendőket illetően fontos a helyi hatóságok által előírt szabályok szigorú betartása.

 **FIGYELMEZTETÉS:** Az elszívó üzembe helyezése előtt el kell távolítani a védőfóliákat.

- Csak a készülékhez megfelelő típusú csavarokat és apró alkatrészeket használjon.

 **FIGYELMEZTETÉS:** Áramütés kockázatával járhat az, ha nem szereli fel a jelen utasításban foglaltak szerint a rögzítést szolgáló csavarokat vagy eszközöket.

- Tilos optikai eszközökkel (látcső, nagyítóüveg) közvetlenül figyelni.
- Ne készítsen flambírozott ételt az elszívó alatt: ez tűzveszélyes lehet.
- A készüléket 8 évnél nem fiatalabb gyermekek, illetve csökkent fizikai, érzékelési vagy szellemi képességgel rendelkező, megfelelő tapasztalatok és ismeretek nélküli személyek is használhatják szigorú felügyelet mellett, illetve ha ismerik a készülék biztonságos használati módját és a kapcsolódó veszélyeket. Ügyeljen arra, hogy ne játszhassanak gyermekek a

készülékkel. A készülék tisztítását és karbantartását nem végezhetik gyermekek, amennyiben nincsenek felügyelve.

- Figyeljen a gyermekekre, hogy ne játszhassanak a készülékkel.
- A készüléket nem használhatják csökkent fizikai, érzékelő vagy szellemi képességgel rendelkező, megfelelő tapasztalatok és ismeretek nélküli személyek (gyerekeket is beleértve), hacsak nem tanítják meg vagy ellenőrzik őket a készülék használatára, illetve használatában.

 A főzőberendezés használata közben az elérhető alkatrészek nagyon felmelegedhetnek

- Az előírt időtartam lejáratát után tisztítsa meg és/vagy cserélje ki a szűrőket (tűzveszély). Lásd az Ápolás és karbantartás bekezdést.
- Megfelelő szellőzésről kell gondoskodni a helyiségben, amikor a páraelszívót gázzal vagy más tüzelőanyaggal működő készülékekkel egyidejűleg használják (olyan készülékek mellett sem használható, amelyek kizárólag a helyiségbe engedik a levegőt).
- A terméken, illetve a csomagoláson látható  szimbólum arra utal, hogy a termék nem kezelhető normál háztartási hulladékként. Az ártalmatlanítandó terméket megfelelő

gyűjtőhelyen kell leadni, ahol elvégzik az elektromos és elektronikus alkatrészek újrahasznosítását. Ha Ön gondoskodik a termék megfelelő ártalmatlanításáról, akkor ezzel hozzájárul ahhoz, hogy elkerülhetők legyenek a hulladékká vált termék nem szabályos ártalmatlanítása miatt a környezetre és egészségre nézve potenciálisan káros következmények. A termék újrahasznosításával kapcsolatban a helyi önkormányzat, a háztartási hulladékgyűjtő szolgálat vagy a terméket értékesítő bolt tud részletes tájékoztatással szolgálni.

Megfelelőségi nyilatkozat

A gyártó kijelenti, hogy ez a K-Link + WIFI rádiós funkcióval rendelkező készülék megfelel a 2014/53/EU irányelvnek.

Az EU megfelelőségi nyilatkozat teljes szövege megtalálható a következő internetes oldalon, termékkódos kereséssel:

“<https://www.faberspa.com/en/product-documentation/>”

Ezt a kódot megtalálja a termék belsejében lévő címkén.

Frekvenciasáv	Maximális átvitt teljesítmény
2,4 GHz	100 mW max.
5 GHz	100 mW max.

2. HASZNÁLAT

- Az elszívó készülék kizárólag háztartási célú használatra, a konyhai szagok eltávolítására szolgál.
- Tilos a készüléket a rendeltetésszerű céloktól eltérő célokra használni.
- Tilos a működésben levő készülék alatt magas lángot hagyni.
- A láng erősségét úgy kell beállítani, hogy az kizárólag a főzőedény aljára irányuljon és ne vegye körbe a főzőedény oldalát.
- Az olajsütőt használat közben végig figyelni kell: a felforrósodott olaj könnyen meggyulladhat.

3. ÁPOLÁS ÉS KARBANTARTÁS

- Mivel az aktív szén-szűrő nem mosható és nem regenerálható, ezért az 4 havonta vagy – nagyon intenzív használat esetén – még gyakrabban cserélendő (W).

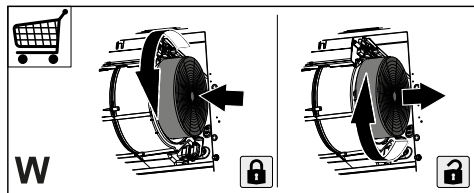

- A zsírszűrők 2 havonta vagy – nagyon intenzív használat esetén – ennéل gyakrabban tisztítandók, és mosogatógépben is tisztíthatók (Z).

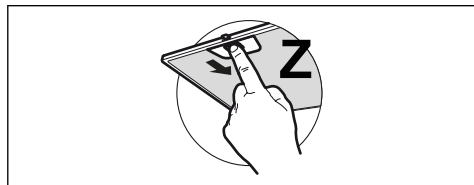



- A készüléket nedves ruhával és semleges kémhatású folyékony tisztítószerrel kell tisztítani.
- Az elszívó külső és belső tisztításához kerülje az alkoholos vagy szilikonos tisztítószerket.

4. KEZELŐSZERVEK

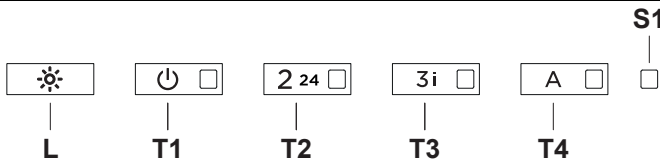
Az elszívó kezelőszerveinek használata előtt végezze el a monitoron a vezérelt konfigurációt, kiindulva a kívánt nyelv kiválasztásával.

			
Gomb	Gomb megnyomása	Funkció	Led
L	Rövid	A fények váltakoznak magas intenzitás, közepes intenzitás (ha van) és kikapcsolt állapot között.	
	Hosszú, világító fénnel	Indukciós/gáz főzőlap kiválasztása Válassza ki a használni kívánt főzőlapot Indukciós és Gáz közül. Gyárilag az Indukciós Főzőlap lett beállítva.	T2 és T3 led 1 villanása: Indukciós főzőlap kiválasztásának megerősítése. T2 és T3 led 2 villanása: Gáz főzőlap kiválasztásának megerősítése.
	Hosszú, amikor az összes töltés ki van kapcsolva (motorok és fények)	Végezze el a Szűrők telítettségi riasztásának visszaállítását .	T1 led 3-szor villan.
T1	Rövid	Bekapcsolja/Kikapcsolja a motort az első sebességen.	Állandó
T2	Rövid	Bekapcsolja a motort a második sebességen.	Állandó
	Hosszú, bekapcsolt fénnel vagy motorral	24h funkció Bekapcsolja/Kikapcsolja a motort 24h Légcseré módban, olyan sebességgel, amely lehetővé tesz óránként 10 perces elszívást 24 órás ciklus alatt. Nem aktiválható, ha az Intenzív mód be van kapcsolva.	Villogó fény
	Hosszú, amikor az összes töltés ki van kapcsolva (motorok és fények)	Bekapcsolja/Kikapcsolja az Aktív szüres szűrő riasztást .	Led 2-szer villan: riasztás aktiválva. Led 1-szer villan: riasztás kikapcsolva.
		A Fémes Zsirszűrők telítettségi riasztását jelzi, és a mosás szükségességét. A riasztás az elszívó munkájának 100 üzemi óra után kapcsol be.	A T2 és T3 led állandóan világítanak kikapcsolt elszívóval.
		Az Aktív szüres szagszűrő telítettségi riasztását jelzi. A riasztás az elszívó munkájának 200 üzemi óra után kapcsol be.	A T2 és T3 led villog kikapcsolt elszívóval.

T3	Rövid	Bekapcsolja a motort a harmadik sebességen.	Állandó
	Hosszú, bekapcsolt fénnel vagy motorral	Bekapcsolja a motort az Intenzív sebességre. Ez a sebesség 6 percre időzített. Az idő lejártá után a rendszer automatikusan visszatér az előzőleg kiválasztott sebességre.	Villogó fény
	Hosszú, amikor az összes töltés ki van kapcsolva (motorok és fények)	K-Link társítás Az eljárás elindítása előtt kövesse a társítandó készülékek kézikönyvében lévő utasításokat. Indítsa el az elszívó társítását a K-Link kompatibilis eszközökkel. Maximum 3 indukciós lapot társíthat. Tekintse meg a készülékek kézikönyvét az elvégzendő műveletek érdekében. A társítási folyamat 2 percig tart. Ha ennyi időn belül nem ismer fel semmilyen készüléket, ellenőrizze, hogy előzőleg elindította-e a társítandó készülékek folyamatát. Lehetséges, hogy elérte a maximális társítható készülékek számát.	T1 és T2 led villog: társítási eljárás folyamatban. A folyamat sikeres befejeztével a T1 és T2 led felgyulladnak 2 másodpercre.
T4	Hosszú, bekapcsolt fénnel vagy motorral	AUTO üzemmód Bekapcsolja/Kikapcsolja az automata üzemmódot. A sebesség gombok minden megnyomásakor az AUTO üzemmód kikapcsol. Az AUTO üzemmód bekapcsol a gomb megnyomásakor, vagy a Társított Indukciós Főzőlap bekapcsolásakor. Az elszívó sebessége automatikusan beáll a főzőlap zónáin lévő legmagasabb szint használatához. Amikor kikapcsolja az indukciós lapot, megmarad az utoljára beállított sebesség 5 másodpercig, majd az 1-es sebesség 15 percig. A 15 perc elteltével a motor lekapcsol. A fények állapota nem változik. A Levegő minősége érzékelőnek köszönhetően egy algoritmus modulálja a sebességet az elszívott levegő minőségi szintje alapján. FIGYELEM: Az algoritmus működése a legáltalánosabb konyhákhoz lett optimalizálva. Nem általános főzés esetén a válasz lehet, hogy nem optimalizált.	Állandó világító: AUTO üzemmód bekapcsolva. Kikapcsolt: AUTO üzemmód kikapcsolva.
	Hosszú, amikor az összes töltés ki van kapcsolva (motorok és fények)	K-Link társítás törlése Indítsa el az összes előzőleg K-Link társítási folyamattal társított K-Link kompatibilis eszköz törlési folyamatát.	A folyamat sikeres befejezésekor a T1 és T2 led 5-ször felvillan.
	Rövid	Tekintse meg a  gomb utolsó funkcióját a monitoron	-
	 Gomb a monitoron	Rövid	Elsötétíti/Aktíválja a monitort. Az elsötétített monitor nincs kikapcsolva, és gyorsan vissza lehet aktiválni. Ha a motorok és a fények ki vannak kapcsolva, és a monitor nincs WiFi-hez/Internethez csatlakoztatva, a gomb megnyomásával a monitor kikapcsol.
Hosszú		Bekapcsolja&Kikapcsolja a monitort. A monitor visszakapcsolása hosszabb ideig tart, mint az újbóli aktiválás.	Monitoron lévő piros led és S1 led kikapcsolva: monitor kikapcsolva.
T4 gomb rövid lenyomása		Bekapcsolja a monitort, ha ki van kapcsolva.	-

5. APP FABER CLOUD

Az App Faber Cloud elérhető iOS és Android okos telefonokról, és lehetővé teszi, hogy hozzáférjen az elszívó összes funkciójához egy távoli interakción keresztül.

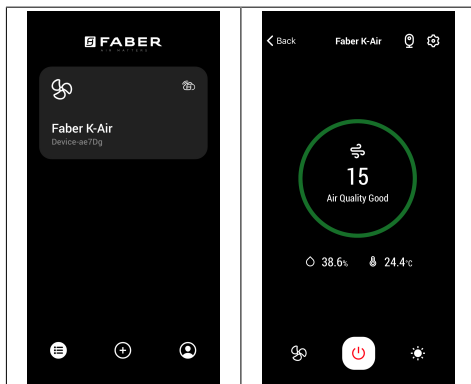

Ikon	Funkció
	Főoldal
	Új eszköz hozzáadása
	Felhasználói profil kezelése
	A Faber Wi-Fi hálózathoz csatlakoztatva
	Elszívó Kikapcsolása/Bekapcsolása
	Világító berendezés kezelése
	Motor sebességének kezelése
	Intenzív funkció
	24h funkció
	Késleltetés funkció
AUTO	Automata funkció
	App beállításainak kezelése

6. VILÁGÍTÁS

- A csere elvégzése érdekében lépjen kapcsolatba a vevőszolgálattal („Vásárlás esetén forduljon a vevőszolgálathoz”).

1. INFORMACIONE PËR SIGURINË

i Për sigurinë tuaj e për funksionimin korrekt të aparatit, lutemi të lexoni me vëmendje këtë manual para instalimit e vënies në punë. Mbajini këto udhëzime gjithnjë bashkë me aparatit, edhe në rast se ua jepni ose transferoni të tretëve. Është e rëndësishme që përdoruesit t'i njohin të gjitha karakteristikat e funksionimit e të sigurisë së aparatit.

! Lidhja e kabllave duhet të bëhet nga një teknik kompetent.

- Prodhuesi nuk mund ta konsiderojë veten përgjegjës për dëme eventuale që shkaktohen nga instalimi ose përdorimi jo i duhur.
- Distanca minimale e sigurisë midis pianurës së gatimit e aspiratorit është prej 650 mm (disa modele mund të instalohen në një lartësi më të vogël; shikoni paragrafin për përmasat e punës e për instalimin).
- Nëse udhëzimet e instalimit të pianurës me gaz përcaktojnë një distancë më të madhe se sa ajo e treguar më sipër, është e nevojshme të mbahet parasysh.
- Kontrolloni tensionin e rrymës në rrjet nëse korrespondon me atë që shënohet në targën e të dhënave të vendosur brenda aspiratorit.
- Mekanizmat e ndarjes duhet të instalohen tek impianti fiks në përputhje me normativat e sistemeve të kabllimit.
- Për aparatet e Klasës I, kontrolloni që rrjeti i udhëqimit të shtëpisë të ketë një lidhje të duhur me masë.
- Lidhni aspiratorin me gypin për daljen e tymit me një tub me diametër minimal prej 120 mm. Rruga e tymrave duhet të jetë sa më e shkurtër që të jetë e mundur.
- Duhet të respektohen të gjitha normativat që kanë të bëjnë me shkarkimin e ajrit.
- Mos e lidhni aspiratorin me kanalet e tymrave që transportojnë tymra të djegies (p.sh. të kaldajave, oxhaqeve, etj.).
- Nëse aspiratori përdoret në kombinim me aparate jo elektrike (p.sh. aparate me gaz), duhet të garantohet një ajrim i mjaftueshëm në lokal për të ndaluar kthimin e fluksit të gazrave të shkarkimit. Kur aspiratori për kuzhinën përdoret në kombinim me aparate jo të ushqyera me rrymë elektrike, trysnia negative në lokal nuk duhet të kalojë 0,04 mbar për të shmangur rithithjen e tymrave në lokal nga aspiratori.
- Ajri nuk duhet nxjerrë nëpërmjet një kanali të përdorur për shkarkimin e

tymrave nga aparate djegieje të ushqyera me gaz ose me lëndë të tjera djegëse.

- Kablloja ushqyese, nëse është e dëmtuar, duhet të zëvendësohet nga prodhuesi ose nga një teknik i shërbimit të asistencës.
- Lidheni spinën me një prizë që është në përputhje me normativat në fuqi e në pozicion të arritshëm.
- Lidhur me masat teknike e të sigurisë për t'u adoptuar për shkarkimin e tymrave ka rëndësi që t'u përmbaheni rreptësisht rregulloreve të përcaktuara nga autoritet vendore.

 **KUJDES:** para se ta instaloni aspiratorin, hiqini cipën mbrojtëse plastike.

- Përdorni vetëm vidha e vogëlina të llojit të duhur për aspiratorin.

 **KUJDES:** në rast se nuk instalohen vidhat ose mekanizmat e fiksimit në përputhje me këto udhëzime mund të shkaktohen rreziqe për goditje elektrike.

- Mos e shikoni direkt me mjete optike (dylbi, lente zmadhuese....).
- Mos gatvani me mënyrën flambë nën aspirator: mund të zhvillohet një zjarr.
- Ky aparat mund të përdoret nga fëmijë me moshë jo më pak se 8 vjeç e nga persona me aftësi të reduktuara psiko-fiziko-shqisore ose me

përvojë e njohje të pamjaftueshme, me kusht që të kontrollohen me vëmendje e të udhëzohen për përdorimin në mënyrë të sigurtë të aparatit e për rreziqet që ai mbart. Sigurohuni që fëmijët të mos luajnë me aparatin. Pastrimi e mirëmbajtja nga ana e përdoruesit nuk duhet të bëhen nga fëmijët, përveç rasteve kur janë të kontrolluar.

- Kontrolloni fëmijët, duke u siguruar që të mos luajnë me aparatin.
- Ky aparat nuk duhet të përdoret nga persona (përfshirë fëmijët) me aftësi të reduktuara psiko-fiziko-shqisore ose me përvojë e njohje të pamjaftueshme, me përjashtim të rasteve kur kontrollohen me vëmendje dhe udhëzohen.

 Pjesët e prekshme mund të bëhen shumë të nxehta gjatë përdorimit të aparateve të gatimit.

- Pastroni e/o zëvendësoni filtrat pas periudhës së kohës së përcaktuar (rrezik zjarri). Shikoni paragrafin Mirëmbajtja e pastrimi.
- Duhet të jetë i pranishëm një ajrim i mjaftueshëm në lokal kur aspiratori përdoret njëkohësisht me aparate që përdorin gas ose lëndë të tjera djegëse (nuk mund t'u vihet aparateve që shkarkojnë vetëm ajrin në lokal).

- Simboli  mbi produktin ose mbi ambalazhin e tij tregon se produkti nuk mund të përpunohet si një mbeturinë normale shtëpiake. Produkti për t'u përpunuar duhet të çohet pranë një qendre të posaçme grumbullimi për riciklimin e përbërësve elektrikë dhe elektronikë. Duke u siguruar se ky produkt është përpunuar në mënyrë korrekte, do të kontribuojmë për parandalimin e pasojave potenciale negative për mjedisin e për shëndetin që mund të rrjedhë përndryshe nga përpunimi i tij i papërshtatshëm. Për informacione më të detajuara për riciklimin e këtij produkti, kontaktoni Komunën, shërbimin vendor për përpunimin e mbeturinave ose dyqanin ku është blerë produkti.

Deklarata e konformitetit

Prodhuesi deklaron që kjo pajisje me funksion radio K-Link + WIFI është në përputhje me direktivën 2014/53/EU.

Tekstin e plotë të deklaratës së konformitetit të BE-së e gjeni në adresën e mëposhtme të internetit, duke kërkuar kodin e produktit:

["https://www.faberspa.com/en/product-documentation/"](https://www.faberspa.com/en/product-documentation/)

Këtë kod mund ta gjeni në etiketën e vendosur në brendësi të produktit.

Brezat e frekuencës	Fuqia maksimale e transmetuar
2,4 GHz	100 mW maks.
5 GHz	100 mW maks.

2. PËRDORIMI

- Aspiratori është projektuar ekskluzivisht për përdorim shtëpiak me qëllim eliminimin e erërave nga kuzhina.
- Mos e përdorni kurrë aspiratorin për qëllime të ndryshme nga ato për të cilat është projektuar.
- Mos e lini kurrë flakën e lartë nën aspirator kur është në punë.
- Rregulloni intensitetin e flakës në mënyrë që ta drejtoni vetëm drejt fundit të enës së gatimit, duke u siguruar që të mos përfshijë anët.
- Fritezat duhet të kontrollohen vazhdimisht gjatë përdorimit: vaji i mbinxehur mund të marrë zjarr.

3. PASTRIMI E MIRËMBAJTJA

- Filtri me karbon aktiv nuk mund të lahet, as mund të rigjenerohet e duhet të zëvendësohet rreth çdo 4 muaj pune ose më shpesh në rast përdorimi shumë intensiv (W).

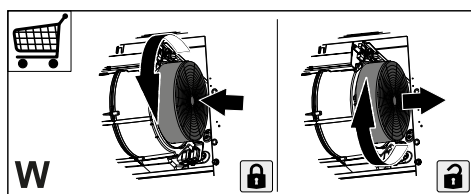

- Filtrat kundër yndyrës duhet të pastrohen çdo 2 muaj nga funksionimi ose më shpesh në rast përdorimi shumë intensiv e mund të lahen në enëlarëse (Z).

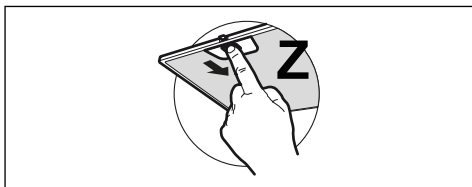



- Pastrojeni aspiratorin duke përdorur një cohë të lagësht e detergjent të lëngshëm neutral.
- Për pastrimin e jashtëm dhe të brendshëm të aspiratorit, shmangni produktet me alkool ose silikon.

4. KOMANDAT

Përpara se të përdorni komandat në aspirator, bëni konfigurimin e udhëzuar në monitor, duke filluar nga zgjedhja e gjuhës së dëshiruar.

				S1		
	L	T1	T2	T3	T4	
Butoni	Shtypja e butonit	e			Funksioni	Drita LED
L	Shkurt				Dritat alternohen midis intensitetit të lartë, intensitetit të mesëm (nëse ka), të fikura.	-
	Shtypje e gjatë me dritën të ndezur				Zgjedhja e pianurës induksion/gaz Zgjidhni tipologjinë e pianurës për përdorim të ndërthurur me induksion/gaz.	1 pulsim i dritave LED T2 dhe T3: konfirmon zgjedhjen e pianurës me induksion.
	Shtypje e gjatë me gjithë ngarkesat e fikura (motori dhe dritat)				Kryhet rivendosja e alarmit të ngopjes së filtrave.	Drita LED T1 pulson 3 herë.
T1	Shkurt				Ndez/fik motorin me shpejtësinë e parë.	Fikse
T2	Shkurt				Ndez motorin me shpejtësinë e shkallës së dytë.	Fikse
	Shtypje e gjatë me dritën ose motorin të ndezur				Funksionim 24 orë Aktivizon/çaktivizon motorin në modalitetin e ndërrimit të ajrit 24 orë, një shpejtësi që mundëson aspirimin 10 minuta çdo orë, për një cikël 24-orësh. Nuk aktivizohet nëse është aktiv modaliteti intensiv.	Pulson
	Shtypje e gjatë me gjithë ngarkesat e fikura (motori dhe dritat)				Aktivizon/çaktivizon alarmin e filtrave të karbonit aktiv.	Drita LED pulson 2 herë: alarmi aktiv. Drita LED pulson 1 herë: alarm i çaktivizuar.
					Sinjalizo alarmin e ngopjes së filtrave metalikë kundër yndyrës dhe nevojën për t'i larë. Alarmi hyn në funksion pas 100 orë pune efektive të kapës.	Dritat LED T2 dhe T3 të ndezura me dritë fikse me aspiratorin të fikur.
					Sinjalizo alarmin e ngopjes së filtrit kundër erës së keqe me karbon aktiv. Alarmi hyn në funksion pas 200 orë pune efektive të kapës.	Dritat LED T2 dhe T3 pulsojnë me aspiratorin të fikur.

T3	Shkurt	Ndez motorin me shpejtësinë e shkallës së tretë.	Fikse
	Shtypje e gjatë me dritën ose motorin të ndezur	Ndez motorin me shpejtësi Intensive . Kjo shpejtësi është përcaktuar çdo 6 minuta. Në fund të kohës, sistemi kthehet automatikisht në shpejtësinë e zgjedhur më parë.	Pulson
T4	Shtypje e gjatë me dritën ose motorin të ndezur	Çiftimi K-Link Para se të nisni procedurën, ndiqni udhëzimet specifike të manualeve të pajisjeve që do të çiftohen. Filloni procedurën e lidhjes së aspiratorit me pajisje kompatibël K-Link. Mund të lidhni deri në 3 pianura me induksion. Referojuni manualit të pajisjeve për proceset që duhen ndjekur në to. Procedura e çiftimit zgjat 2 minuta. Nëse brenda kësaj periudhe nuk njihet asnjë pajisje, verifikoni nëse e keni nisur më parë procedurën e pajisjeve që do të çiftoni. Mund të jetë arritur maksimumi i pajisjeve që mund të lidhen.	Dritat LED T1 dhe T2 pulsojnë: procedura e çiftimit në proces. Pas çiftimit me sukses të procedurës, dritat LED T1 dhe T2 ndizen për 2 sekonda.
	Shtypje e gjatë me gjithë ngarkesat e fikura (motori dhe dritat)	Modaliteti automatik Aktivizon/çaktivizon modalitetin e funksionimit automatik. Çdo herë që shtypni butonat e shpejtësisë, modaliteti automatik çaktivizohet. Modaliteti automatik aktivizohet duke shtypur butonin ose duke ndezur pianurën e çftuar me induksion . Shpejtësia e aspiratorit konfigurohet automatikisht, duke përdorur nivelin më të lartë aktual të fuqisë në zonat e pianurës. Kur fiket pianura me induksion, ruhet shpejtësia e fundit e aktivizuar për 5 sekonda, pra shpejtësia 1 për 15 minuta. Në përfundim të 15 minutave, motori fiket. Statusi i dritave nuk modifikohet. Falë pranisë së sensorit të cilësisë së ajrit , një algoritëm është në gjendje të modulojë shpejtësinë në bazë të nivelit të cilësisë së ajrit të thithur. KUJDES: Funksioni i algoritmit optimalizohet për llojet më të zakonshme të kuzhinave. Përgatitjet jo të zakonshme mund të gjenerojnë një reagim jo të optimalizuar.	E ndezur fikse: modaliteti automatik i aktivizuar. E fikur: modaliteti automatik i çaktivizuar.
	Shtypje e gjatë me gjithë ngarkesat e fikura (motori dhe dritat)	Shkëputja e K-Link Filloni procedurën e anulimit të gjithë pajisjeve kompatibël K-Link që janë qenë të lidhura paraprakisht me funksionin e çiftimit K-Link.	Kur procedura përfundon me sukses, dritat LED T1 dhe T2 pulsojnë 5 herë.
	Shkurt	Shihni funksionin e fundit të butonit  në monitor	-
 Butoni mbi monitor	Shkurt	Errëson/rizgjon monitorin. Monitori i errësuar nuk është i fikur dhe mund të rindizet shpejt. Nëse motori dhe dritat janë të fikura dhe nëse monitori nuk është lidhur me Wi-Fi/internet, duke shtypur butonin, monitori fiket.	Drita e kuqe LED mbi monitor dhe drita LED S1 të ndezura: monitori i errësuar.
	Gjatë	Ndez/fik monitorin. Rindezja e monitorit kërkon një kohë më të gjatë për rizgjim.	Drita e kuqe LED mbi monitor dhe drita S1 të fikura: monitori i fikur.
	Shtypje e shkurtër e butonit T4	Ndez monitorin nëse është i fikur.	-

5. APLIKACIONI FABER CLOUD

Aplikacioni Faber Cloud është i disponueshëm për smartfonët me iOS dhe Android dhe mundëson përdorimin e gjithë funksioneve të aspiratorit përmes një ndërveprimi në distancë.

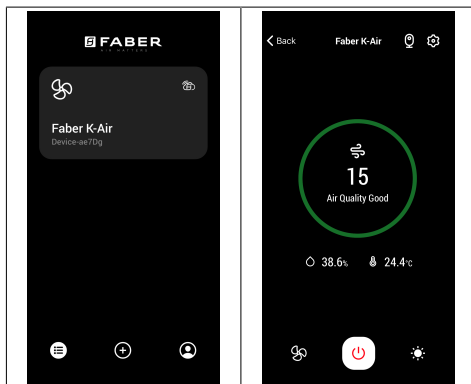

Ikona	Funksioni
	Faqja kryesore
	Shto pajisjen e re
	Menaxhimi i profilit të përdoruesit
	Lidhja me rrjetin Wi-Fi të Faber
	Fikja/ndevoja e aspiratorit
	Menaxhimi i sistemit të ndriçimit
	Menaxhimi i shpejtësisë së motorit
	Funksioni intensiv
	Funksionim 24 orë
	Funksioni "Shtyrje"
AUTO	Funksioni automatik
	Menaxhimi i cilësimeve të aplikacionit

6. NDRIÇIMI

- Për zëvendësimin kontaktoni Asistencën Teknike ("Për blerjen drejtohuni asistencës teknike").

1. БЕЗБЕДНОСНИ ИНФОРМАЦИИ

i Заради ваша сопствена безбедност и заради правилно функционирање на апаратот, внимателно прочитајте го овој прирачник пред да започнете со монтирање и употреба. Овие упатства чувајте ги заедно со апаратот, дури и кога го продавате или давате на трети страни. Важно е корисниците да ги знаат сите работи за апаратот, неговото функционирање и безбедносните карактеристики.

! Каблите мора да ги поврзе обучен техничар.

- Производителот нема да се смета за одговорен за каква било повреда или штета предизвикана од неправилна монтажа или употреба.
- Минималното безбедно растојание меѓу плочата за готвење и аспираторот е 650 mm (некои модели можат да се инсталираат и на помала висина; погледнете ги деловите за работни димензии и монтажа).
- Ако упатството за монтирање на шпоретот на гас наведува дека е потребно поголемо растојание од наведеното погоре, тоа мора да се земе предвид.
- Проверете дали напојувањето со струја одговара на она што е наведено на плочката со спецификации прикачена во внатрешноста на аспираторот.
- Мора да се монтираат уреди за исклучување во фиксниот систем во согласност со регулативите за кабелски системи.
- За уреди од Класа I, проверете дали домашното напојување со електрична струја е соодветно заземјено.
- Поврзете го аспираторот со оџак со помош на цевка со дијаметар од минимум 120 mm. Гасовите мора да патуваат низ што пократко растојание.
- Мора да се почитуваат сите прописи за вентилација на воздухот.
- Не поврзувајте го аспираторот со оџаци низ коишто исто така се спроведуваат запаливи гасови (бојлери, огништа, итн.)
- Ако аспираторот се користи заедно со уред кој не работи на електрична струја (на пример, уред на гас), мора да се обезбеди доволен степен на вентилација во просторијата за да се спречи враќање назад на

издувните гасови. Кога кујнскиот аспиратор се користи во комбинација со апарати кои не работат на електрична струја, негативниот притисок во просторијата не смее да биде поголем од 0,04 mbar, со цел да се спречи враќање на издувните гасови назад во просторијата од страна на аспираторот.

- Воздухот не смее да се изведува надвор низ оџак којшто исто така се користи за изведување на гасови од уреди што работат на гас или друго гориво.
- Ако е оштетен, кабелот за струја мора да биде заменет од страна на производителот или од техничар за сервисирање.
- Поврзете го приклучокот во штекер којшто оговара на тековните регулативи и се наоѓа на пристапна локација.
- Во врска со техничките и безбедносните мерки што треба да се преземат за исфрлање на гасовите, важно е строго да се почитуваат регулативите донесени од локалните власти.

 **ВНИМАНИЕ:** извадете ја заштитната фолија пред да го монтирате аспираторот.

- Користете шрафови и други додатоци што се соодветни

за аспираторот.

 **ВНИМАНИЕ:** непочитувањето на овие упатства при монтирањето на шрафовите или другите додатоци за прицврстување може да доведе до опасност од струен удар.

- Не гледајте директно во светлото низ оптички уреди (двоглед, лупа...).
- Не фламбурајте храна под аспираторот: може да предизвикате пожар.
- Овој апарат смеат да го користат деца над 8-годишна возраст и лица со ограничени психофизички и сетилни способности или со недоволно искуство и знаење, под услов да се под надзор и да имаат добиено упатства за тоа како безбедно да го користат апаратот и за опасностите што може да настанат. Не дозволувајте им на децата да си играат со апаратот. Чистењето и одржувањето треба да ги врши корисникот, а не деца, освен ако се под надзор.
- Надгледувајте ги децата, за да бидете сигурни дека нема да си играат со апаратот.
- Апаратот не смеат да го користат лица (вклучително деца) со ограничено психофизички или сетилни капацитети или со недоволно искуство

и знаење, освен ако се под надзор и имаат добиено упатства за користење.

 Пристапните делови може екстремно да се вжештат за време на употреба на апарати за готвење.

- Чистете ги и/или заменувајте ги филтрите по наведениот временски период (опасност од пожар). Видете го делот за Одржување и чистење.
- Просторијата мора да биде соодветно вентилирана кога аспираторот се користи истовремено со апарати што работат на гас или други горива (не е применливо кај апарати што испуштаат воздух само во просторијата).
- Символот  на производот или на неговото пакување укажува дека производот не смее да се фрла во обичен комунален отпад. Производот мора да се фрли во центар специјализиран за рециклирање на електрични и електронски делови. Со правилното фрлање на апаратот, вие помагате во спречувањето на негативните последици врз околината и здравјето што може да се настанат поради неправилното фрлање. За подетални информации за рециклирање на овој

производ, контактирајте со вашите локални власти, службата за фрлање отпад или продавницата од каде што сте го купиле производот.

Изјава за сообразност

Производителот изјавува дека овој апарат со радио функција K-Link + WIFI е во согласност со директивата 2014/53/EU.

Целиот текст од ЕУ изјавата за сообразност е на располагање на следната интернет страница со пребарување по кодот на производот:

„<https://www.faberspa.com/en/product-documentation/>“

Тој код се наоѓа на етикетата позиционирана во внатрешноста на производот.

Фреквенц ии	Максимална пренесена моќност
2,4 GHz	100 mW макс.
5 GHz	100 mW макс.

2. УПОТРЕБА

- Аспираторот е дизајниран исклучително за домашна употреба за елиминирање на миризбите од кујната.
- Не користете го аспираторот за други намени, освен за оние за кои е дизајниран.
- Никогаш не оставајте отворен оган под аспираторот додека истиот работи.

- Приспособете го интензитетот на пламенот така што да биде насочен кон дното на садот за готвење, и да не излегува од страните на садот.
- Пржењето во масло мора да се прави од постојан надзор: маслото може да се запали ако се загрее премногу.

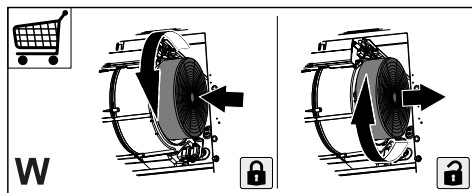

3. ЧИСТЕЊЕ И ОДРЖУВАЊЕ

- Филтерот со активен јаглен не може да се мие или обновува, и мора да се менува на приближно секои 4 месеци работа или почесто, во случај на особено интензивна употреба (W).

- Филтрите за маснотии мора да се чистат на секои 2 месеци работа, или почесто во случај на особено интензивна употреба. Тие можат да се мијат во машина за миење садови (Z).

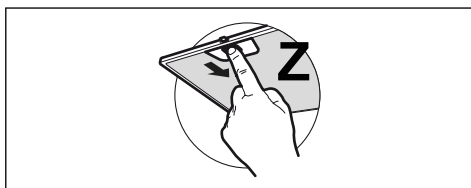

- Аспираторот чистете го со влажна крпа и неутрален течен детергент.
- За надворешно и внатрешно чистење на аспираторот избегнувајте алкохолни или силиконски производи.

4. КОМАНДИ

Пред да ги користите командите на аспираторот извршете ја конфигурацијата водена на мониторот поаѓајќи од изборот на саканиот јазик.

	L	T1	T2	T3	T4	S1
Копче	Притискање на копчето	Функција			Светилка	

L	Кратко	Осветлувањето се менува помеѓу силен интензитет, среден интензитет (ако има), исклучено. Ако има индукциона плотна спарена со аспираторот, ако аспираторот е исклучен, што ќе се вклучи индукционата плотна, осветлувањето на аспираторот се вклучува на максималната јачина.	-
	Долго вклучено осветлување со	Избор на Плотна на индукција/гас Го избира типот на плотна во употреба меѓу индукција и гас. Фабрички е поставен типот на индукциона плотна.	1 светнување на светилките T2 и T3: потврда на избор на индукциона плотна. 2 светнувања на светилките T2 и T3: потврда на избор на плотна на гас.
	Долго со сите полнења исклучени (мотор и осветлување)	Се врши ресетирање на алармот за заситеност на филтрите.	Светилката T1 светнува трипати.
T1	Кратко	Го вклучува/исклучува моторот во прва брзина.	Постојано
T2	Кратко	Го вклучува моторот во втора брзина.	Постојано
	Долго вклучено осветлување или мотор со	Функција 24ч Го активира/деактивира моторот во режимот 24ч промена на воздух. Брзина што овозможува вшмукување од 10 минути секој час, за циклус од 24 часа. Не може да се активира ако е активиран режимот Интензивна.	Трепка
	Долго со сите полнења исклучени (мотор и осветлување)	Го активира/деактивира алармот на филтрите на активен јаглен.	Светилката светнува двапати: активиран аларм. Светилката светнува еднаш: деактивиран аларм.
		Го сигнализира алармот за заситеност на металните филтри за масти и потребата од нивно миеење. Алармот се вклучува по 100 часа на ефективна работа на аспираторот.	Светилките T2 и T3 се вклучени постојано при исклучен аспиратор.
		Го сигнализира алармот за заситеност на филтерот против мириси на база на активен јаглен. Алармот се вклучува по 200 часа на ефективна работа на аспираторот.	Светилките T2 и T3 трепкаат при исклучен аспиратор.
T3	Кратко	Го вклучува моторот во трета брзина.	Постојано
	Долго вклучено осветлување или мотор со	Го вклучува моторот во Интензивна брзина. Оваа брзина е темпирана на 6 минути. По завршување на времето, системот се враќа автоматски во претходно избраната брзина.	Трепка
	Долго со сите полнења исклучени (мотор и осветлување)	K-Link спарување Пред да се активира процедурата погледнете ги упатствата специфични за прирачниците на уредите за спарување. Се активира процедурата за спарување на аспираторот со уреди кои се компатибилни со K-Link. Може да се спарат до 3 индукциони плотни. Погледнете го прирачникот на уредите за операциите што треба да се направат на нив. Процедурата на спарување трае 2 минути. Ако во тоа време не се препознае никаков уред проверете дали ја имате претходно активирано процедурата на уредите за спарување. Можно е да е достигнат максималниот број на уреди за спарување.	Светилките T1 и T2 трепкаат: во тек е процедура на спарување. По успешно завршување на процедурата, светилките T1 и T2 остануваат вклучени 2 секунди.

T4	Долго вклучено осветлување или мотор	<p>АВТОМАТСКИ режим</p> <p>Го активира/деактивира режимот за автоматско функционирање.</p> <p>При секое притискање на копчињата за брзина режимот АВТОМАТСКИ се исклучува.</p> <p>Режимот АВТОМАТСКИ се активира со притискање на копчето или со вклучувањето на Спарената индукциона плотна. Брзината на аспираторот се поставува автоматски користејќи го највисокото ниво на моќност присутно на ринглите од плотната. Кога ќе се исклучи индукционата плотна се одржува последната активирана брзина 5 секунди односно брзина 1 за 15 минути. По завршувањето на 15-те минути моторот се исклучува. Не се менува состојбата на осветлувањето.</p> <p>Благодарение на присуството на Сензорот за квалитет на воздух еден алгоритам е во состојба да ги менува брзините врз основа на нивото на квалитет на издувниот воздух.</p> <p>ВНИМАНИЕ: Функцијата на алгоритмот е оптимизирана за највообичаените типови на кујна. Невообичаени подготовки би можеле да предизвикаат неоптимизиран одговор.</p>	<p>Вклучено постојано: свети</p> <p>АВТОМАТСКИ активира. е</p> <p>Исклучено: режимот АВТОМАТСКИ деактивиран. е</p>
	Долго со сите полнења исклучени (мотор и осветлување)	<p>K-Link распарување</p> <p>Се активира процедурата за бришење на сите уреди компатибилни со K-Link претходно спарени со функцијата K-Link спарување.</p>	<p>По успешното завршување на процедурата, светилките T1 и T2 светнуваат 5 пати.</p>
	Кратко	<p>Прикажување на последната функција на копчето  на мониторот</p>	-
 Копче на мониторот T	Кратко	<p>Го Затемнува/Буди мониторот.</p> <p>Затемнетиот монитор не е исклучен и може брзо да се рестартира.</p> <p>Ако моторот и осветлувањето се исклучени и ако мониторот на е поврзан на WiFi/Интернет, при притискање на копчето се исклучува мониторот.</p>	<p>Црвена светилка на мониторот и S1 светилката вклучени: затемнет монитор.</p>
	Долго	<p>Го Вклучува/Исклучува мониторот.</p> <p>Повторното вклучување на мониторот побарува подолго време од будењето.</p>	<p>Црвена светилка на мониторот и S1 светилката исклучени: мониторот е исклучен.</p>
	Кратко притискање на тастерот T4	<p>Го вклучува мониторот ако е исклучен.</p>	-

5. АПЛИКАЦИЈА FABER CLOUD

Апликацијата Faber Cloud е на располагање за паметен телефон со iOS и Android и овозможува пристап до сите функции на аспираторот преку далечинска интеракција.

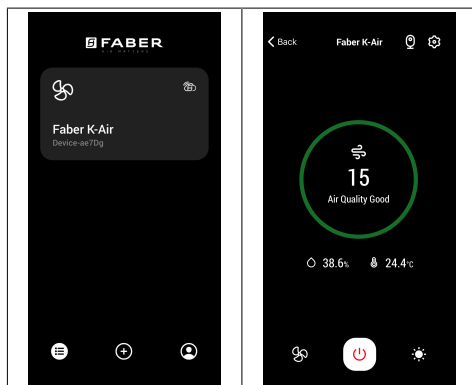

Икона	Функција
	Почетна страница
	Додај нов уред
	Управување со кориснички профил
	Поврзано на Wi-Fi мрежата Faber
	Исклучување/вклучување на аспиратор
	Управување со осветлувањето
	Управување со брзината на моторот
	Функција Интензивна
	Функција 24ч
	Функција за одложување
AUTO	Автоматска функција
	Управување со поставките на апликацијата

6. ОСВЕТЛУВАЊЕ

- Стапете во контакт со Одделот за сервисирање за да го замените („Стапете во контакт со одделот за сервисирање за да го купите“).

1. БЕЗБЕДНОСНЕ ИНФОРМАЦИЈЕ

i Ради ваше безбедности и правилног коришћења уређаја, пре монтаже и употребе пажљиво прочитајте ово упутство. Чувајте ово упутство заједно са уређајем чак и у случају продаје или предаје трећем лицу. Корисници морају да знају све радне и безбедносне карактеристике уређаја.

! Каблове мора да прикључи обучени техничар.

- Произвођач неће бити одговоран ни за какву повреду или штету насталу услед неправилне инсталације или употребе.
- Минимална безбедна удаљеност између штедњака и аспиратора је 650 mm (неки модели се могу поставити и ниже; погледајте одељак о радним димензијама и постављању).
- Ако је у упутству за постављање гасног штедњака наведено растојање које је веће од горенаведеног, то се свакако мора узети у обзир.
- Проверите да ли напон напајања одговара ономе који је назначен на натписној плочици са унутрашње стране аспиратора.
- Исклопни уређаји морају да се поставе у фиксни систем у складу са прописима о ожичењу.
- У случају уређаја 1. класе, проверите да ли је струјна утичница адекватно уземљена.
- Прикључите аспиратор на вентилациону цев помоћу цеви пречника бар 120 mm. Испарења морају да прелазе најкраће могуће растојање.
- Морају се поштовати сви прописи о системима за вентилацију.
- Не прикључујте аспиратор на издувне цеви кроз које пролазе и продукти сагоревања (нпр. из котлова и димњака).
- Ако се аспиратор користи заједно са неелектричним уређајима (нпр. гасни уређаји), мора се обезбедити довољна проветреност просторије да би се спречио повратни ток издувног гаса. Када се кухињски аспиратор користи заједно са уређајима који не користе електричну енергију, негативан притисак у просторији не сме прећи 0,04 mbar да се испарења не би враћала кроз аспиратор у просторију.
- Ваздух не сме да се одводи у вентилациону цев која се уједно користи за одвод испарења из уређаја који

раде на гас или друга горива.

- Ако се кабл за напајање оштети, мора да га замени произвођач или сервисер.
- Утикач ставите у утичницу која је у складу са важећим прописима и налази се на приступачном месту.
- У погледу техничких и безбедносних мера које треба предузети ради одвођења испарења, неопходно је пажљиво праћење прописа локалних органа.

 **ОПРЕЗ:** Пре постављања аспиратора уклоните заштитне фолије.

- Користите само завртње и мале делове погодне за аспиратор.

 **ОПРЕЗ:** Непостављање завртњева или причврслених елемената описаних у овом упутству може да доведе до опасности од струјног удара.

- Не гледајте директно у извор светлости кроз оптичка помагала (наочаре, лупе...).
- Не фламбирајте намирнице испод аспиратора: можете изазвати пожар.
- Овај уређај могу да користе деца старија од 8 година и особе са смањеним психофизичким и чулним способностима или са

недовољним искуством и знањем ако су под пажљивим надзором и ако им је објашњена безбедна употреба уређаја и опасности повезане са тим. Ономогућите деци да се играју са уређајем. Чишћење и одржавање које треба да обавља корисник не смеју да обављају деца, осим ако су под надзором.

- Деца морају бити под надзором да се не би играла са уређајем.
- Овај уређај не смеју да користе особе (укључујући и децу) са смањеним психофизичким или чулним способностима, као ни особе које немају довољно искуства и знања, сем ако су под пажљивим надзором и обучена.

 Приступачни делови могу постати изузетно врели кад се користе апарати за кување.

- Очистите и/или замените филтере након назначеног временског периода (опасност од ватре). Погледајте одељак „Чишћење и одржавање”.
- Просторија мора бити адекватно проветрена кад се аспиратор користи истовремено са уређајима који раде на гас или друга горива (не односи се на уређаје који испуштају ваздух натраг у просторију).
- Символ  на производу или

његовој амбалажи означава да се он не сме одлагати заједно са обичним кућним отпадом. Производ мора да се одложи у специјалном центру за рециклажу електричних и електронских компонената. Осигуравајући да се овај производ правилно одложи, допринећете спречавању негативних последица по животну средину и здравље до којих може доћи услед неправилног одлагања. За детаљније информације о рециклажи овог производа обратите се локалној управи, служби за одношење смећа или продавници у којој сте купили производ.

Декларација о усаглашености

Произвођач изјављује да је овај уређај са К-Линк + вај-фај радио функцијом у складу са директивом 2014/53/ЕУ.

Пуни текст ЕУ изјаве о усаглашености доступан је на следећој Интернет адреси претраживањем по коду производа:

“<https://www.faberspa.com/en/product-documentation/>”

Овај код се може наћи на налепници постављеној унутар производа.

Фреквенц ијски опсези	Максимална преносна снага
2,4 GHz	100 mW max.
5 GHz	100 mW max.

2. УПОТРЕБА

- Аспиратор је пројектован искључиво за уклањање кухињских мириса у домаћинству.
- Никад не користите аспиратор за било шта осим за оно за шта је намењен.
- Никад не остављајте висок пламен испод укљученог аспиратора.
- Подесите интензитет пламена тако да буде усмерен само на дно тигања, а не да обухвати и његове бочне стране.
- Фритезе морају да буду под непрекидним надзором током употребе: уље може да се запали ако се прегреје.

3. ЧИШЋЕЊЕ И ОДРЖАВАЊЕ

- Филтер са активним угљем не може да се пере нити регенерише па мора да се мења отприлике на свака 4 месеца рада, а у случају веома интензивне употребе и чешће (W).

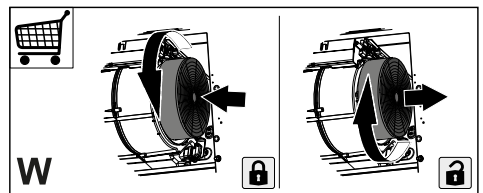



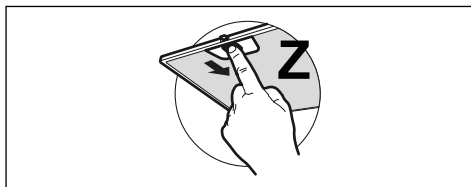



- Филтере треба чистити свака 2 месеца, па и чешће у случају нарочито интензивне употребе. Могу да се перу у машини за прање посуђа (Z).





- Аспиратор чистите влажном крпом и неутралним течним детерџентом.
- За спољно и унутрашње чишћење аспиратора избегавајте алкохолне или силиконске производе.

4. КОМАНДЕ

Пре употребе контрола на аспиратору, покрените вођену конфигурацију на монитору, почевши од избора жељеног језика.

<div style="display: flex; justify-content: space-around; align-items: center;"> <div style="text-align: center;">  L </div> <div style="text-align: center;">  T1 </div> <div style="text-align: center;">  T2 </div> <div style="text-align: center;">  T3 </div> <div style="text-align: center;">  T4 </div> <div style="text-align: center;">  S1 </div> </div>			
Дугме	Притисак дугмета	Функција	ЛЕД
L	Кратки	Светла се смењују између високог, средњег интензитета (ако постоји), искључена. Ако је индукциона плоча упарена са аспиратором, ако је аспиратор искључен, чим се индукциона плоча укључи, светла аспиратора се укључују максималним интензитетом.	-
	Дуго упаленим светлом	са Избор индукционе/плинске плоче за кување Изаберите врсту плоче за кување која се користи између индукције и плина. Фабрички је подешен индукциони тип плоче.	1 бљесак лед T2 и T3: потврђује избор индукционе плоче. 2 бљеска лед T2 и T3: потврђује избор плинске плоче.
	Дуги искљученим свим оптерећењима (мотор и светла)	са Врши се ресетовање аларма засићења филтера .	Лед T1 трепери 3 пута.
T1	Кратки	Укључује/искључује мотор на прву брзину.	Фиксно
T2	Кратки	Укључује мотор на другу брзину.	Фиксно
	Дуги притисак са укљученим светлом или мотором	Функција 24ч Активира/деактивира мотор у режиму размене ваздуха од 24 сата, брзином која омогућава усисавање од 10 минута сваког сата, током циклуса од 24 сата. Не може се активирати ако је активан режим интензивна.	Трепери
	Дуги искљученим свим оптерећењима (мотор и светла)	са Активира/деактивира аларма филтера са активним угљем .	Лед трепери 2 пута: аларм је активан. Лед трепери 1 пут: аларм је деактивиран.
		Сигнализује аларм засићења металних филтера за маст и потребу да их оперете. Аларм се активира после 100 сати стварног рада аспиратора.	Лед T2 и T3 фиксно укључени и аспиратор искључен.
		Сигнализује аларм засићења филтера за мирис са активним угљем . Аларм се активира после 200 сати стварног рада аспиратора.	Лед T2 и T3 трепере и аспиратор искључен.

T3	Кратки	Укључује мотор на трећу брзину.	Фиксно
	Дуги притисак са укљученим светлом или мотором	Укључује мотор Интензивном брзином. Ова брзина је ограничена на 6 минута. По истеку времена, систем се аутоматски враћа на претходно одабрану брзину.	Трепери
	Дуги са искљученим свим оптерећењима (мотор и светла)	Упаривање К-Линк Пре започињања поступка, следите посебна упутства у упутствима за уређаје који се упарују. Почиње поступак упаривања аспиратора са уређајима компатибилним са К-Линком. Могу се упарити до 3 индукционе плоче. Погледајте упутства за уређаје за радње које се на њима морају извршити. Процес упаривања траје 2 минута. Ако у том року није препознат ниједан уређај, проверите да ли сте претходно покренули поступак за упаривање уређаја. Могуће је да је достигнута максимална граница повезаних уређаја.	Лед T1 и T2 трепере: поступак упаривања је у току. После успешног завршетка поступка, ЛЕД диоде T1 и T2 се укључују на 2 секунде.
T4	Дуги притисак са укљученим светлом или мотором	Режим АУТО Активира/деактивира аутоматски режим рада. Сваки пут када притиснете тастере брине, режим АУТО се деактивира. Режим АУТО се активира притиском на тастер или када се укључи упарена индукциона плоча . Брзина аспиратора биће подешена аутоматски користећи највиши ниво снаге присутан у зонама за кување. Када је индукциона плоча за кување искључена, задња примењена брзина одржава се 5 секунди, а затим брзина 1 у трајању од 15 минута. После 15 минута мотор се искључује. Стање светла се не мења. Захваљујући присуству сензора за квалитет ваздуха , алгоритам је у стању да модулира брзине на основу нивоа квалитета усисаног ваздуха. УПОЗОРЕЊЕ: Функционалност алгоритма је оптимизирана за најчешће врсте кувања. Неуобичајена припрема може довести до не оптимизованог одговора.	Фиксно укључено: режим АУТО активан. Искључено: режим АУТО је деактивиран.
	Дуги са искљученим свим оптерећењима (мотор и светла)	К-Линк раздвајање Почиње поступак брисања свих К-Линк компатибилних уређаја који су претходно били повезани са функцијом К-Линк упаривање.	После успешног завршетка поступка, ЛЕД диоде T1 и T2 трепере 5 пута.
	Кратки	Погледајте последњу функцију дугмета  на монитору	-
 Taster на монитору	Кратки	Затамњује/буди монитор. Затамњени монитор није искључен и може се брзо поново покренути. Ако су мотор и светла искључени и ако монитор није повезан на вај-фај/интернет, монитор се искључује притиском на дугме.	Црвена лед на монитору и лед S1 укључени: монитор затамњен.
	Дуги	Укључује/искључује монитор. Поново укључивање монитора траје дуже од буђења.	Црвена лед на монитору и лед S1 искључени: монитор искључен.
	Кратки притисак на тастер T4	Укључује монитор ако је искључен.	-

5. АПЛИКАЦИЈА FABER CLOUD

Апликација Faber Cloud је доступна за iOS и Android паметне телефоне и омогућава вам приступ свим функцијама аспиратора путем даљинске интеракције.

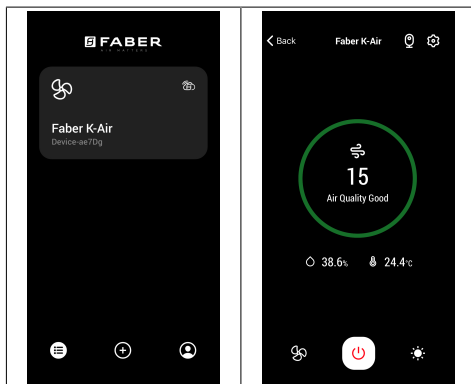

Икона	Функција
	Почетна страница
	Додајте нови уређај
	Управљање корисничким профилем
	Повезан са Фабер вај-фај мрежом
	Укључивање/искључивање аспиратора
	Управљање системом осветљења
	Управљање брзином мотора
	Функција Интезивна
	Функција 24ч
	Функција кашњење
AUTO	Функција Аутоматски
	Управљање подешавањима апликације

6. ОСВЕТЉЕЊЕ

- За замену се обратите Служби техничке подршке („За куповину се обратите Служби техничке подршке”).

